

DVEŘE A
ZÁRUBNĚ
PRO DŮM A BYT

Základní ceník bez DPH
ke katalogu dveří a zárubní

SAPELI

Obsah

Alegro®	3
Appena	4 – 5
Bergamo	6 – 8
Domino®	9
Elegant	10 – 13
Hanum®	14
Harmonie	15
Kubika	16
Lotos®	17 – 19
Mera®	20 – 21
Modena	22
Note®	23 – 24
Rede®	25 – 26
Swing	27 – 29
Talia®	30
Tenga®	31
Venecia®	32 – 33
Maxim	34
Sapglass®	35 – 51
Podkladní skla	52 – 53
Vstupní dveře do bytu	54 – 57
Technické dveře	58
Technické dveře se samostatnou speciální vlastností	59
Obložkové zárubně se speciálními vlastnostmi	60
Systémy otevírání	61 – 66

Ceny dveří a zárubní jsou uvedeny bez klik a dalších příplatků.
U prosklených modelů jsou v ceně dveří zahrnuta skla uvedená v seznamu skel v ceně.
Ostatní skla a vzory na sklech jsou za příplatek. Ceny jsou uvedeny bez DPH.
Výrobce si vyhrazuje právo změny nabídky.

Zárubně NORMAL®	67 - 68
Zárubně provětrávané NORMAL 25	69 - 70
Zárubně MINI NORMAL®	71 - 72
Zárubně HARMONIE NORMAL®	73 - 74
Zárubně OBTUS®	75 - 76
Zárubně provětrávané OBTUS 25	77 - 78
Zárubně MINI OBTUS®	79 - 80
Zárubně HARMONIE OBTUS®	81 - 82
Zárubně NORMAL, OBTUS, HARMONIE s dvojitou polodrážkou	83
Poznámky k zárubním	84 - 85
Zárubně LATENTE®	86 - 87
Kontrazárubeň pro zárubeň LATENTE®	88
Zárubně OKZ (renovační) - OKZ NORMAL, OKZ NORMAL OSTRÁ	89 - 90
Zárubně OKZ (renovační) - OKZ OBTUS	91 - 92
Zárubeň INOVIO (neviditelná)	93
Rámová zárubeň	94
Kovové zárubně	95 - 101
Skryté zárubně	102
Rozměry dveří a stavebních otvorů	103 - 104
Kličky a bezpečnostní kování	105 - 106
Hrany	107
Zámky a závěsy	108
Příplatkové povrchy	109 - 112
Čisticí prostředky	113

Ceny dveří a zárubní jsou uvedeny bez klik a dalších příplatků.
U prosklených modelů jsou v ceně dveří zahrnuta skla uvedená v seznamu skel v ceně.
Ostatní skla a vzory na sklech jsou za příplatek. Ceny jsou uvedeny bez DPH.
Výrobce si vyhrazuje právo změny nabídky.

Alegro[®]

CENY MODELŮ



Dýha	10	15	20	40	45	50
Standard: DBK Buk, DNB Buk natur, DDB Dub americký, DND Dub natur, DJS Jasan, DMH Mahagon	7290	7390	7590	9790	9790	10090
Komfort: DBR Bříza, D20 Eben černý, DVJ Javor evropský, DJA Javor americký, DOL Olše, DOR Ořech americký, DNO Ořech natur, D46 Teak bílý, DTR Třešeň americká, DNT Třešeň natur, D52 Wenge světlé	8090	8190	8190	10390	10490	10690
Premium: DSD Dub sukátý, DHR Hruška, DSO Ořech sukátý, DSP Švestka polenská, DWE Wenge	8390	8490	8590	11790	11890	12090

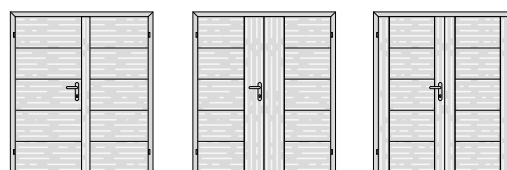

Dýha	10	15	20
Standard: DBK Buk, DNB Buk natur, DDB Dub americký, DND Dub natur, DJS Jasan, DMH Mahagon	14580	14780	15180
Komfort: DBR Bříza, D20 Eben černý, DVJ Javor evropský, DJA Javor americký, DOL Olše, DOR Ořech americký, DNO Ořech natur, D46 Teak bílý, DTR Třešeň americká, DNT Třešeň natur, D52 Wenge světlé	16180	16380	16380
Premium: DSD Dub sukátý, DHR Hruška, DSO Ořech sukátý, DSP Švestka polenská, DWE Wenge	16780	16980	17180



Dýha	40	45	50
Standard: DBK Buk, DNB Buk natur, DDB Dub americký, DND Dub natur, DJS Jasan, DMH Mahagon	19580	19580	20180
Komfort: DBR Bříza, D20 Eben černý, DVJ Javor evropský, DJA Javor americký, DOL Olše, DOR Ořech americký, DNO Ořech natur, D46 Teak bílý, DTR Třešeň americká, DNT Třešeň natur, D52 Wenge světlé	20780	20980	21380
Premium: DSD Dub sukátý, DHR Hruška, DSO Ořech sukátý, DSP Švestka polenská, DWE Wenge	23580	23780	24180

* pásek je možné vyrobit z jiné dřeviny než povrch dveří. Výběr je nutné konzultovat s prodejcem.

LIŠTA



DÝHA



DÝHA +300 Kč



DÝHA zapuštěná +800 Kč,
bez zapuštění +250 Kč

SKLO

V ceně: činčila čiré, float čiré, krizet čiré, kůra čiré, pixarena čiré, planibel bronz, sapelux bílé
Energetický příspěvek za sklo u prosklených modelů +100 Kč.

Appena

CENY MODELŮ

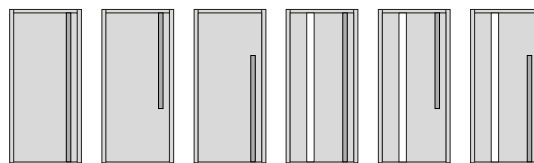

Dýha	10	11	12	30	31	32
Standard: DBK Buk, DNB Buk natur, DDB Dub americký, DND Dub natur, DJS Jasan, DMH Mahagon	18980	15480	15480	24180	20680	20680
Komfort: DBR Bříza, D20 Eben černý, DVJ Javor evropský, DJA Javor americký, DOL Olše, DOR Ořech americký, DNO Ořech natur, D46 Teak bílý, DTR Třešeň americká, DNT Třešeň natur, D52 Wenge světlé	19980	16480	16480	24780	21280	21280
Premium a moření: DSD Dub sukátý, DHR Hruška, DSO Ořech sukátý, DSP Švestka polenská, DWE Wenge, Mořená dýha	20980	17480	17480	25580	22080	22080
Exkluziv: DRD Dub řezaný, DDT Dub trémový, DST Smrk trémový***	23480	19980	19980	27380	24580	24580
Olej: DDO dub (Antique Bronz, Ash Grey, Clear, Dark Oak, Charcoal, Chocolate, Natural, Nordic White, Oyster, Pure, Silver Grey, Sky Grey, Slate Grey, Stone, Super White, Titanium Grey, Vanilla)	20980	17480	17480	25580	22080	22080
Barva	10	11	12	30	31	32
Komfort bílá	17380	13880	13880	22580	19080	19080
Premium bílá + RAL a NCS**	20280	16780	16780	25480	21980	21980
CPL laminát barva	10	13	30	31	32	33
beton bílý, beton šedý, bílá hladká, bílá perla, bílá pár, šedá	17880	14380	14380	22880	19380	19380
černá grafit U961, šedá U788	18180	14680	14680	23180	19680	19680
CPL laminát struktur	10	11	12	30	31	32
svislé: borovice bílá, borovice kouřová, borovice šedá, buk, dub arktický bílý, dub Halifax přírodní, dub Sherwood, dub, dub skandinávský, dub sukátý, dub šedý, dub zimní, jasan bílý, jasan, ořech, ořech americký, třešeň, wenge vodorovné: borovice bílá, dub sukátý, dub zimní	18180	14680	14680	23180	19680	19680
HPL laminát	10	11	12			
dle vzorníku EGGER, MAX, POLYREY, HPL laminát struktur, HPL kámen láva, HPL plech rez, HPL beton, HPL kámen břidlice*	19680	16180	16180			
Vysoký lesk: prémiově bílá s probarveným jádrem, černá, grafitově šedá, kašmírově šedá, prachově šedá	21180	17680	17680			
Antifinger mat: prémiově bílá, alpská bílá, černá, grafitově šedá, kašmírově šedá, prachově šedá	21680	18180	18180			
Antifinger mat s probarveným jádrem: alpská bílá, černá	25180	21680	21680			
Feel Nature: dub Sherman koňakově hnědý, dub Halifax lazurovaný černý, dub Gladstone bílý	23880	20380	20380			
Vysoký lesk/mat	10	11	12			
bílá lesk, bílá mat, černá mat, cappuccino lesk, metal lesk	22980	19480	19480			
Karton	10	13	30			
karton	17480	13980	13980			

** Cena za lakování v odstínu RAL = cena barva Premium bílá + 550 Kč. Cena za lakování v odstínu NCS se stanovuje individuálně.

*** Základní cena již obsahuje povrchovou úpravu olejem Pure, Clear nebo probarveným olejem (DDT Dub trémový a DST Smrk trémový) a olejovoskem (DRD dub řezaný).

SKLO APPENA KOMFORT

V ceně: float čiré, planibel bronz, planibel šedé, sapelux bílé
(tloušťka skla 8 mm, kalené)
Energetický příplatek za sklo u prosklených modelů +300 Kč.

KOVÁNÍ APPENA

Závěsy SAPTEC 340 3D nejsou v ceně dveří. Ceny závěsů dle ceníku závěsů (str. 107).
Magnetický zámek M.A.G. je v ceně dveří.
Madla v ceně dveří: černá (RAL 9005), bílá (RAL 9010).
Madla v barvách RAL 1011, 1021, 3012, 4011, 5024, 6021, 7024, 7036, 7048, 8004 +1000 Kč k ceně dveří.
Madla v ostatních barvách RAL +2000 Kč k ceně dveří.

KONTRASTNÍ HRANA APPENA

V ceně: barva Komfort bílá
RAL 1011, 1021, 3012, 4011, 5024, 6021, 7024, 7036, 7048, 8004, 9005 +1500 Kč k ceně dveří.
Ostatní RAL +2500 Kč k ceně dveří.

Bergamo

CENY MODELŮ CENOVÁ SKUPINA KOMFORT

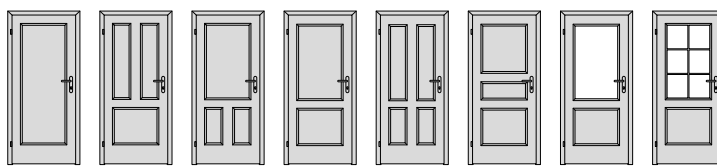

Dýha	10	15	16	20	25	28	30	31
Standard: DBK Buk, DNB Buk natur, DDB Dub americký, DND Dub natur, DJS Jasan, DMH Mahagon	7790	9290	9290	8590	9490	9290	8890	10090
Komfort: DBR Bříza, D20 Eben černý, DVJ Javor evropský, DJA Javor americký, DOL Olše, DOR Ořech americký, DNO Ořech natur, D46 Teak bílý, DTR Třešeň americká, DNT Třešeň natur, D52 Wenge světlé	8990	10590	10590	9890	10790	10590	10190	11290
Premium a moření: DSD Dub sukátý, DHR Hruška, DSO Ořech sukátý, DSP Švestka polenská, DWE Wenge, Mořená dýha	9390	10890	10890	10190	11090	10890	10490	11590
Exkluziv: DDT Dub trémový, DST Smrk trémový***	14890	15890	15590	15390	16290	15590	14690	15490
Olej: DDO dub (Antique Bronz, Ash Grey, Clear, Dark Oak, Charcoal, Chocolate, Natural, Nordic White, Oyster, Pure, Silver Grey, Sky Grey, Slate Grey, Stone, Super White, Titanium Grey, Vanilla)	9390	10990	10990	10290	11090	10890	10490	11590
Barva	10	15	16	20	25	28	30	31
Komfort bílá	5590	7090	7090	6390	7290	7090	6690	7890
Premium bílá + RAL a NCS*	8490	9990	9990	9290	10190	9990	9590	10790
CPL laminát barva	10	15	16	20	25	28	30	31
beton bílý, beton šedý, bílá hladká, bílá perla, bílá pár, šedá	5290	6790	6790	6090	6990	6790	6390	7590
černá grafit U961, šedá U788	5590	7190	7190	6390	7290	7190	6690	7890
CPL laminát struktur	10	15	16	20	25	28	30	31
svislé: borovice bílá, borovice kouřová, borovice šedá, buk, dub arktický bílý, dub Halifax přírodní, dub Sherwood, dub, dub skandinávský, dub sukátý, dub šedý, dub zimní, jasan bílý, jasan, ořech, ořech americký, třešeň, wenge vodorovné: borovice bílá, dub sukátý, dub zimní	5590	7190	7190	6390	7290	7190	6690	7890

* Cena za lakování v odstínu RAL = cena barva Premium bílá + 550 Kč. Cena za lakování v odstínu NCS se stanovuje individuálně.

*** Základní cena již obsahuje povrchovou úpravu olejem Pure, Clear nebo probarveným olejem (DDT Dub trémový a DST Smrk trémový) a olejovoskem (DRD dub řezaný).

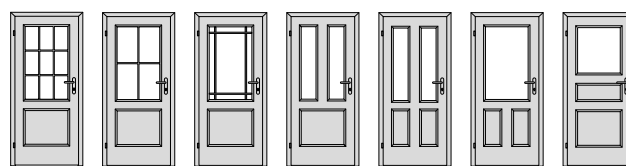

Dýha	32	33	34	35	36	37	38
Standard: DBK Buk, DNB Buk natur, DDB Dub americký, DND Dub natur, DJS Jasan, DMH Mahagon	10090	10090	10090	10090	10490	9790	10090
Komfort: DBR Bříza, D20 Eben černý, DVJ Javor evropský, DJA Javor americký, DOL Olše, DOR Ořech americký, DNO Ořech natur, D46 Teak bílý, DTR Třešeň americká, DNT Třešeň natur, D52 Wenge světlé	11290	11290	11290	11290	11690	10990	11290
Premium a moření: DSD Dub sukátý, DHR Hruška, DSO Ořech sukátý, DSP Švestka polenská, DWE Wenge, Mořená dýha	11590	11590	11590	11590	11990	11290	11590
Exkluziv: DDT Dub trámový, DST Smrk trámový***	15690	15390	16190	15790	16090	14990	15790
Olej: DDO dub (Antique Bronz, Ash Grey, Clear, Dark Oak, Charcoal, Chocolate, Natural, Nordic White, Oyster, Pure, Silver Grey, Sky Grey, Slate Grey, Stone, Super White, Titanium Grey, Vanilla)	11590	11590	11590	11590	11990	11290	11590
Barva	32	33	34	35	36	37	38
Komfort bílá	7890	7890	7890	7890	8290	7590	7990
Premium bílá + RAL a NCS*	10790	10790	10790	10790	11190	10490	10790
CPL laminát barva	32	33	34	35	36	37	38
beton bílý, beton šedý, bílá hladká, bílá perla, bílá pór, šedá	7590	7590	7590	7590	7990	7190	7590
černá grafit U961, šedá U788	7890	7890	7890	7890	8290	7490	7890
CPL laminát struktur	32	33	34	35	36	37	38
svislé: borovice bílá, borovice kouřová, borovice šedá, buk, dub arktický bílý, dub Halifax přírodní, dub Sherwood, dub, dub skandinávský, dub sukátý, dub šedý, dub zimní, jasan bílý, jasan, ořech, ořech americký, třešeň, wenge vodorovné: borovice bílá, dub sukátý, dub zimní	7890	7890	7890	7890	8290	7490	7890

* Cena za lakování v odstínu RAL = cena barva Premium bílá + 550 Kč. Cena za lakování v odstínu NCS se stanovuje individuálně.

*** Základní cena již obsahuje povrchovou úpravu olejem Pure, Clear nebo probarveným olejem (DDT Dub trámový a DST Smrk trámový) a olejovoskem (DRD dub řezaný).



Dýha	40	41	42	43	50	58	59
Standard: DBK Buk, DNB Buk natur, DDB Dub americký, DND Dub natur, DJS Jasan, DMH Mahagon	8290	10090	10090	10090	9390	9390	10590
Komfort: DBR Bříza, D20 Eben černý, DVJ Javor evropský, DJA Javor americký, DOL Olše, DOR Ořech americký, DNO Ořech natur, D46 Teak bílý, DTR Třešeň americká, DNT Třešeň natur, D52 Wenge světlé	9490	11290	11290	11290	10690	10690	11790
Premium a moření: DSD Dub sukátý, DHR Hruška, DSO Ořech sukátý, DSP Švestka polenská, DWE Wenge, Mořená dýha	9790	11590	11590	11590	10990	10990	12090
Exkluziv: DDT Dub trémový, DST Smrk trémový***	13490	14590	14990	14790	15390	15390	15490
Olej: DDO dub (Antique Bronz, Ash Grey, Clear, Dark Oak, Charcoal, Chocolate, Natural, Nordic White, Oyster, Pure, Silver Grey, Sky Grey, Slate Grey, Stone, Super White, Titanium Grey, Vanilla)	9790	11590	11590	11590	10990	10990	12090
Barva	40	41	42	43	50	58	59
Komfort bílá	6090	7890	7890	7890	7190	7190	8390
Premium bílá + RAL a NCS*	8990	10790	10790	10790	10090	10090	11290
CPL laminát barva	40	41	42	43	50	58	59
beton bílý, beton šedý, bílá hladká, bílá perla, bílá pór, šedá	6190	7490	7490	7490	6890	6890	8090
černá grafit U961, šedá U788	6490	7790	7790	7790	7190	7190	8390
CPL laminát struktur	40	41	42	43	50	58	59
svislé: borovice bílá, borovice kouřová, borovice šedá, buk, dub arktický bílý, dub Halifax přírodní, dub Sherwood, dub, dub skandinávský, dub sukátý, dub šedý, dub zimní, jasan bílý, jasan, ořech, ořech americký, třešeň, wenge vodorovné: borovice bílá, dub sukátý, dub zimní	6490	7790	7790	7790	7190	7190	8390

* Cena za lakování v odstínu RAL = cena barva Premium bílá + 550 Kč. Cena za lakování v odstínu NCS se stanovuje individuálně.

*** Základní cena již obsahuje povrchovou úpravu olejem Pure, Clear nebo probarveným olejem (DDT Dub trémový a DST Smrk trémový) a olejovoskem (DRD dub řezaný).

LIŠTA BERGAMO KOMFORT

L 2	DÝHA Pouze pro povrchy buk, bílá hladká, bříza, dub AM, hruška, jasan, javor AM, mahagon, olše, ořech americký, třešeň AM BARVA
L 3	DÝHA Pouze pro povrchy buk, bílá hladká, bříza, dub AM, hruška, jasan, javor AM, mahagon, olše, ořech americký, třešeň AM BARVA
L 4	DÝHA Pouze pro povrchy buk, bílá hladká, bříza, dub AM, hruška, jasan, javor AM, mahagon, olše, ořech americký, třešeň AM BARVA

L 8	DÝHA, BARVA +500 Kč – pouze pro tyto povrchy Lze pouze u modelů 10, 15, 16, 20, 25, 28, 30, 35, 36, 37, 38, 40, 50, 58, 59
------------	---

L H	DÝHA, BARVA, CPL
------------	-------------------------

L M	DÝHA, BARVA zapuštěná +800 Kč, bez zapuštění +250 Kč Lze pouze u modelů 40, 50, 59
------------	--

L L	CPL LAMINÁT BARVY
------------	--------------------------

SKLO BERGAMO KOMFORT

V ceně: činčila čiré, float čiré, krizet čiré, kůra čiré, pixarena čiré, planibel bronz, sapelux bílé
Energetický příplatek za sklo u prosklených modelů +100 Kč

Domino®

CENY MODELŮ

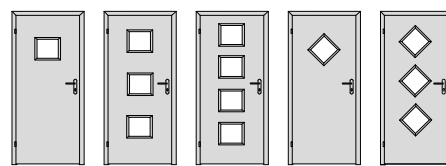

Dýha	61	63	64	71	73
Standard: DBK Buk, DNB Buk natur, DDB Dub americký, DND Dub natur, DJS Jasan, DMH Mahagon	7290	8390	8890	7290	8390
Komfort: DBR Bříza, D20 Eben černý, DVJ Javor evropský, DJA Javor americký, DOL Olše, DOR Ořech americký, DNO Ořech natur, D46 Teak bílý, DTR Třešeň americká, DNT Třešeň natur, D52 Wenge světlé	8590	9590	10190	8590	9590
Premium a moření: DSD Dub sukutý, DHR Hruška, DSO Ořech sukutý, DSP Švestka polenská, DWE Wenge, Mořená dýha	8990	9990	10590	8990	9990
Exkluziv: DRD Dub řezaný, DDT Dub trémový, DST Smrk trémový***	11100	12890	13690	11190	12890
Olej: DDO dub (Antique Bronz, Ash Grey, Clear, Dark Oak, Charcoal, Chocolate, Natural, Nordic White, Oyster, Pure, Silver Grey, Sky Grey, Slate Grey, Stone, Super White, Titanium Grey, Vanilla)	8990	9990	10590	8990	9990
Barva	61	63	64	71	73
Komfort bílá	5090	6190	6690	5090	6190
Premium bílá + RAL a NCS*	7990	9090	9590	7990	9090
CPL laminát barva	61	63	64	71	73
beton bílý, beton šedý, bílá hladká, bílá perla, bílá pór, šedá	6090	7090	7690	6090	7090
černá grafít U961, šedá U788	6390	7390	7990	6390	7390
CPL laminát struktur	61	63	64	71	73
svíslé: borovice bílá, borovice kouřová, borovice šedá, buk, dub arktický bílý, dub Halifax přírodní, dub Sherwood, dub, dub skandinávský, dub sukutý, dub šedý, dub zimní, jasan bílý, jasan, ořech, ořech americký, třešeň, wenge vodorovné: borovice bílá, dub sukutý, dub zimní	6390	7390	7990	6390	7390

* Cena za lakování v odstínu RAL = cena barva Premium bílá + 550 Kč. Cena za lakování v odstínu NCS se stanovuje individuálně.

*** Základní cena již obsahuje povrchovou úpravu olejem Pure, Clear nebo probarveným olejem (DDT Dub trémový a DST Smrk trémový) a olejovoskem (DRD dub řezaný).

LIŠTA

L	R	DÝHA	+300 Kč
		CPL	+300 Kč
		CPL BARVY	+300 Kč

L	N	CPL	+250 Kč
---	---	------------	---------

L	M	DÝHA zapuštěná	+800 Kč. bez zapuštění +250 Kč
---	---	-----------------------	--------------------------------

L	H	DÝHA	
		CPL	
		CPL BARVY	

SKLO

V ceně: činčila čiré, float čiré, krizet čiré, kůra čiré, pixarena čiré, planibel bronz, sapelux bílé
Energetický příspěvek za sklo u prosklených modelů +100 Kč

Elegant

CENY MODELŮ CENOVÁ SKUPINA KOMFORT

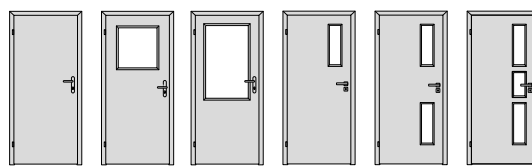

Dýha	10	13	30	31	32	33
Standard: DBK Buk, DNB Buk natur, DDB Dub americký, DND Dub natur, DJS Jasan, DMH Mahagon	5490	6890	6890	6690	7090	7290
Komfort: DBR Bříza, D20 Eben černý, DVJ Javor evropský, DJA Javor americký, DOL Olše, DOR Ořech americký, DNO Ořech natur, D46 Teak bílý, DTR Třešeň americká, DNT Třešeň natur, D52 Wenge světlé	6490	7490	7590	7290	7490	8390
Premium a moření: DSD Dub sukací, DHR Hruška, DSO Ořech sukací, DSP Švestka polenská, DWE Wenge, Mořená dýha	7490	8590	8690	8390	8790	9190
Exkluziv: DRD Dub řezaný, DDT Dub trácový, DST Smrk trácový***	9990	11690	12190	11490	12190	12790
Olej: DDO dub (Antique Bronz, Ash Grey, Clear, Dark Oak, Charcoal, Chocolate, Natural, Nordic White, Oyster, Pure, Silver Grey, Sky Grey, Slate Grey, Stone, Super White, Titanium Grey, Vanilla)	7490	8590	8690	8390	8790	9190
Barva	10	13	30	31	32	33
Komfort bílá	3890	4490	4790	5090	5090	5290
Premium bílá + RAL a NCS**	6790	7590	7590	7490	7790	7990
CPL laminát barva	10	13	30	31	32	33
beton bílý, beton šedý, bílá hladká, bílá perla, bílá pár, šedá	4390	5590	5590	5490	5790	6090
černá grafit U961, šedá U788	4690	5890	5890	5790	6090	6390
CPL laminát struktur	10	13	30	31	32	33
svislé: borovice bílá, borovice kouřová, borovice šedá, buk, dub arktický bílý, dub Halifax přírodní, dub Sherwood, dub, dub skandinávský, dub sukací, dub šedý, dub zimní, jasan bílý, jasan, ořech, ořech americký, třešeň, wenge vodorovné: borovice bílá, dub sukací, dub zimní	4690	5890	5890	5790	6090	6390
HPL laminát	10	13	30	31	32	33
dle vzorníku EGGER, MAX, POLYREY, HPL laminát struktur, HPL kámen láva, HPL plech rez, HPL beton, HPL kámen břidlice*	6190	7390	7390	7290	7490	8390
Vysoký lesk: prémiově bílá s probarveným jádrem, černá, grafitově šedá, kašmírově šedá, prachově šedá	7690	8890	8890	8790	8990	9890
Antifinger mat: prémiově bílá, alpská bílá, černá, grafitově šedá, kašmírově šedá, prachově šedá	8190	9390	9390	9290	9490	10390
Antifinger mat s probarveným jádrem: alpská bílá, černá	11690	12890	12890	12790	12990	13890
Feel Nature: dub Sherman koňakově hnědý, dub Halifax lazurovaný černý, dub Gladstone bílý	10390	11590	11590	11490	11690	12590
Vysoký lesk/mat	10	13	30	31	32	33
bílá lesk, bílá mat, černá mat, cappuccino lesk, metal lesk	9490	10690	10790	10390	11090	11690
Start®	10	13	30	31	32	33
bílá, buk, dub, ořech	2990	3590	3890	4190	4190	4390
Karton	10	13	30	31	32	33
karton	3990	4490	4690			

* Cena za základní výběr povrchů, ostatní za příplatek.

** Cena za lakování v odstínu RAL = cena barva Premium bílá + 550 Kč. Cena za lakování v odstínu NCS se stanovuje individuálně.

*** Základní cena již obsahuje povrchovou úpravu olejem Pure, Clear nebo probarveným olejem (DDT Dub trácový a DST Smrk trácový) a olejovoskem (DRD dub řezaný).

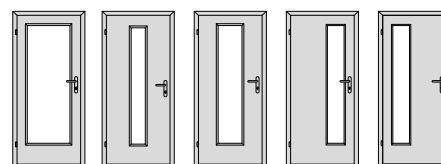

Dýha	40	50	55	60	65
Standard: DBK Buk, DNB Buk natur, DDB Dub americký, DND Dub natur, DJS Jasan, DMH Mahagon	7290	7290	7290	7290	7290
Komfort: DBR Bříza, D20 Eben černý, DVJ Javor evropský, DJA Javor americký, DOL Olše, DOR Ořech americký, DNO Ořech natur, D46 Teak bílý, DTR Třešeň americká, DNT Třešeň natur, D52 Wenge světlé	8590	8590	8590	8590	8590
Premium a moření: DSD Dub sukací, DHR Hruška, DSO Ořech sukací, DSP Švestka polenská, DWE Wenge, Mořená dýha	8990	8990	8990	8990	8990
Exkluziv: DRD Dub řezaný, DDT Dub trácový, DST Smrk trácový***	12690	12690	12690	12690	12690
Olej: DDO dub (Antique Bronz, Ash Grey, Clear, Dark Oak, Charcoal, Chocolate, Natural, Nordic White, Oyster, Pure, Silver Grey, Sky Grey, Slate Grey, Stone, Super White, Titanium Grey, Vanilla)	8990	8990	8990	8990	8990
Barva	40	50	55	60	65
Komfort bílá	5090	5090	5090	5090	5090
Premium bílá + RAL a NCS**	7990	7990	7990	7990	7990
CPL laminát barva	40	50	55	60	65
beton bílý, beton šedý, bílá hladká, bílá perla, bílá pór, šedá	5790	5790	5790	5790	5790
černá grafit U961, šedá U788	6090	6090	6090	6090	6090
CPL laminát struktur	40	50	55	60	65
svíslé: borovice bílá, borovice kouřová, borovice šedá, buk, dub arktický bílý, dub Halifax přírodní, dub Sherwood, dub, dub skandinávský, dub sukací, dub šedý, dub zimní, jasan bílý, jasan, ořech, ořech americký, třešeň, wenge vodorovné: borovice bílá, dub sukací, dub zimní	6090	6090	6090	6090	6090
HPL laminát	40	50	55	60	65
dle vzorníku EGGER, MAX, POLYREY, HPL laminát struktur, HPL kámen láva, HPL plech rez, HPL beton, HPL kámen břidlice*	8290	8290	8290	8290	8290
Vysoký lesk: prémiově bílá s probarveným jádrem, černá, grafitově šedá, kašmírově šedá, prachově šedá	9790	9790	9790	9790	9790
Antifinger mat: prémiově bílá, alpská bílá, černá, grafitově šedá, kašmírově šedá, prachově šedá	10290	10290	10290	10290	10290
Antifinger mat s probarveným jádrem: alpská bílá, černá	13790	13790	13790	13790	13790
Feel Nature: dub Sherman koňakově hnědý, dub Halifax lazurovaný černý, dub Gladstone bílý	12490	12490	12490	12490	12490
Vysoký lesk/mat	40	50	55	60	65
bílá lesk, bílá mat, černá mat, cappuccino lesk, metal lesk	11290	11290	11290	11290	11290
Start®	40	50	55	60	65
bílá, buk, dub, ořech	4190	4190	4190	4190	4190
Karton	40	50	55	60	65
karton	4790	4790	4790		

* Ceny za základní výběr povrchů, ostatní za příplatek.

** Cena za lakování v odstínu RAL = cena barva Premium bílá + 550 Kč. Cena za lakování v odstínu NCS se stanovuje individuálně.

*** Základní cena již obsahuje povrchovou úpravu olejem Pure, Clear nebo probarveným olejem (DDT Dub trácový a DST Smrk trácový) a olejovoskem (DRD dub řezaný).

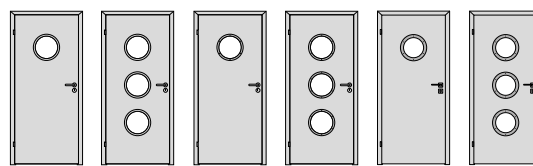

Dýha	61	63	71	73	91	93
Standard: DBK Buk, DNB Buk natur, DDB Dub americký, DND Dub natur, DJS Jasan, DMH Mahagon	8590	12990	9390	11490	12490	22790
Komfort: DBR Bříza, D20 Eben černý, DVJ Javor evropský, DJA Javor americký, DOL Olše, DOR Ořech americký, DNO Ořech natur, D46 Teak bílý, DTR Třešeň americká, DNT Třešeň natur, D52 Wenge světlé	9590	13890	10590	11990	13690	23290
Premium a moření: DSD Dub sukátý, DHR Hruška, DSO Ořech sukátý, DSP Švestka polenská, DWE Wenge, Mořená dýha	10290	15090	10990	12990	14090	24290
Exkluziv: DRD Dub řezaný, DDT Dub trácový, DST Smrk trácový***			13290	16090	16390	27890
Olej: DDO dub (Antique Bronz, Ash Grey, Clear, Dark Oak, Charcoal, Chocolate, Natural, Nordic White, Oyster, Pure, Silver Grey, Sky Grey, Slate Grey, Stone, Super White, Titanium Grey, Vanilla)	10290	15090	10990	12990	14090	24290
Barva	61	63	71	73	91	93
Komfort bílá	6290	10290	7190	9390	11690	21990
Premium bílá + RAL a NCS**	9190	13990	10090	12290	14590	24890
CPL laminát barva	61	63	71	73	91	93
beton bílý, beton šedý, bílá hladká, bílá perla, bílá pór, šedá	7290	9990	7990	10690	11090	21990
černá grafit U961, šedá U788	7590	10290	8290	10990	11390	22290
CPL laminát struktur	61	63	71	73	91	93
svislé: borovice bílá, borovice kouřová, borovice šedá, buk, dub arktický bílý, dub Halifax přírodní, dub Sherwood, dub, dub skandinávský, dub sukátý, dub šedý, dub zimní, jasan bílý, jasan, ořech, ořech americký, třešeň, wenge vodorovné: borovice bílá, dub sukátý, dub zimní			8290	10990	11390	22290
HPL laminát	61	63	71	73	91	93
dle vzorníku EGGER, MAX, POLYREY, HPL kámen láva, HPL plech rez, HPL beton, HPL kámen břidlice*	9290	12090	10190	12490	13290	23790
Vysoký lesk: prémiově bílá s probarveným jádrem, černá, grafitově šedá, kašmírově šedá, prachově šedá	10790	13590	11690	13990	14790	25290
Antifinger mat: prémiově bílá, alpská bílá, černá, grafitově šedá, kašmírově šedá, prachově šedá	11290	14090	12190	14490	15290	25790
Antifinger mat s probarveným jádrem: alpská bílá, černá	14790	17590	15690	17990	18790	29290
Feel Nature: dub Sherman koňakově hnědý, dub Halifax lazurovaný černý, dub Gladstone bílý	13490	16290	14390	16690	17490	27990
Vysoký lesk/mat			71	73	91	93
bílá lesk, bílá mat, černá mat, cappucino lesk, metal lesk			12790	14790	15890	26090

* Cena za základní výběr povrchů, ostatní za příplatek.

** Cena za lakování v odstínu RAL = cena barva Premium bílá + 550 Kč. Cena za lakování v odstínu NCS se stanovuje individuálně.

*** Základní cena již obsahuje povrchovou úpravu olejem Pure, Clear nebo probarveným olejem (DDT Dub trácový a DST Smrk trácový) a olejovoskem (DRD dub řezaný).

LIŠTA ELEGANT KOMFORT



DÝHA, BARVA, HPL

Pouze pro povrchy buk, Premium bílá + RAL a NCS, bříza, dub AM, hruška, jasan, javor AM, mahagon, olše, ořech americký, třešeň AM



DÝHA, BARVA, HPL

Pouze pro povrchy buk, Premium bílá + RAL a NCS, bříza, dub AM, hruška, jasan, javor AM, mahagon, olše, ořech americký, třešeň AM



DÝHA, BARVA, CPL, CPL BARVY, VYSOKÝ LESK, HPL, KARTON, START

Mimo modely 61, 63, 64



VYSOKÝ LESK **S**

DÝHA, BARVA, CPL, CPL BARVY, HPL, KARTON, START +300 Kč

Mimo modely 61, 63, 64



DÝHA, BARVA zapuštěná +800 Kč, bez zapuštění +250 Kč

Zvolit ji lze pouze u modelu 13, 30, 31, 32, 33, 40, 50, 55, 60, 65



CPL +250 Kč

SKLO ELEGANT KOMFORT

V ceně: čínčila čiré, float čiré, krizet čiré, kůra čiré, pixarena čiré, planibel bronz, sapelux bílé.

U modelu 71, 73, 91, 93 lze použít pouze sklo float čiré nebo sapelux bílé.

Energetický příplatek za sklo u prosklených modelů +100 Kč

Hanum[®]

CENY MODELŮ CENOVÁ SKUPINA KOMFORT

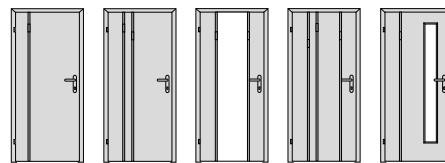

Dýha	11	21	25	26	60
Standard: DBK Buk, DNB Buk natur, DDB Dub americký, DND Dub natur, DJS Jasan, DMH Mahagon	7990	9590	11890	11190	9940
Komfort: DBR Bříza, D20 Eben černý, DJA Javor americký, DVJ Javor evropský, DOL Olše, DOR Ořech americký, DNO Ořech natur, D46 Teak bílý, DTR Třešeň americká, DNT Třešeň natur, D52 Wenge světlé	9190	10790	13090	12390	11140
Premium: DHR Hruška, DSP Švestka polenská, DWE Wenge	9490	11090	13390	12690	11440
CPL laminát barva	11	21	25	26	60
beton bílý, beton šedý, bílá hladká, bílá perla, bílá pór, šedá	7090	8690	11490	10790	9540
černá grafit U961, šedá U788	7390	8990	11790	11190	9840
CPL laminát struktur	11	21	25	26	60
svislé: borovice bílá, borovice kouřová, borovice šedá, buk, dub arktický bílý, dub Halifax přírodní, dub Sherwood, dub, dub skandinávský, dub sukátý, dub šedý, dub zimní, jasan bílý, jasan, ořech, ořech americký, třešeň, wenge vodorovné: borovice bílá, dub sukátý, dub zimní	7390	8990	11790	11190	9840
HPL laminát	11	21	25	26	60
dle vzorníku EGGER, MAX, POLYREY*	8790	10390	12690	11990	10740
Vysoký lesk: prémiově bílá s probarveným jádrem, černá, grafitově šedá, kašmírově šedá, prachově šedá	10290	11890	14190	13490	12240
Antifinger mat: prémiově bílá, alpská bílá, černá, grafitově šedá, kašmírově šedá, prachově šedá	10790	12390	14690	13990	12740
Antifinger mat s probarveným jádrem: alpská bílá, černá	14290	15890	18190	17490	16240
Feel Nature: dub Sherman koňakově hnědý, dub Halifax lazurovaný černý, dub Gladstone bílý	12990	14590	16890	16190	14940
Vysoký lesk/mat	11	21	25	26	60
bílá lesk, bílá mat, černá mat, cappuccino lesk, metal lesk	11690	13390	15790	14990	13990

* Ceny za základní výběr povrchů, ostatní za příplatek.

Dekor v liště s háčkem je vždy svislý.

** Pro model HANUM nelze použít závěsy 80/10. Základní provedení polodrážkových dveří obsahuje závěsy TUKAN. Závěsy TUKAN nejsou v ceně. Vyšší příplatek určuje počet použitých pantů a jejich cena viz. ceník Doplnky.

LIŠTA



DÝHA, BARVA zapuštěná +800 Kč, bez zapuštění +250 Kč



+300 Kč



CPL +250 Kč

PŘÍPLATEK ZA LIŠTU V PLOŠE

lišta 11	lišta 12	lišta 13	lišta 14	lišta 21	lišta 22	lišta 23	lišta 24	lišta 31	lišta 32	lišta 33	lišta 34
v ceně dveří	250	500	750	v ceně dveří	250	500	750	v ceně dveří	250	500	750

U každého modelu dveří Hanum lze použít libovolnou variantu lišty (rozmístění háčků). Dekor v liště s háčkem je vždy svislý. U modelů s více lištami může být použito více variant současně. U modelů 21, 25, 26 se definuje pořadí variant lišt v ploše (rozmístění háčků na liště) od závěsové strany. U modelu 25 je použito zrcadlo na ploše.

SKLO

V ceně: činčila čiré, float čiré, krizet čiré, kůra čiré, pixarena čiré, planibel bronz, sapelux bílé, zrcadlo čiré (u modelů se zrcadlem M 25)
Energetický příplatek za sklo u prosklených modelů +100 Kč

Harmonie

CENY MODELŮ CENOVÁ SKUPINA HARMONIE KOMFORT

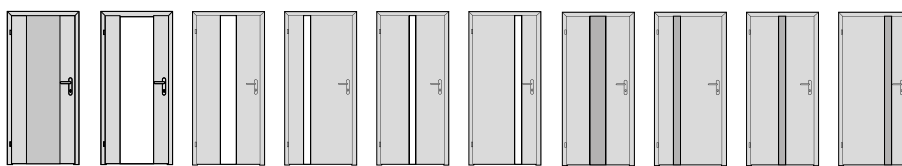

Dýha	10	40	80	81	82	83	90	91	92	93
Standard: DBK Buk, DNB Buk natur, DDB Dub americký, DND Dub natur, DJS Jasan, DMH Mahagon	10490	11090	10690	10690	10690	10690	9990	9990	9990	9990
Komfort: DBR Bříza, D20 Eben černý, DVJ Javor evropský, DJA Javor americký, DOL Olše, DOR Ořech americký, DNO Ořech natur, D46 Teak bílý, DTR Třešeň americká, DNT Třešeň natur, D52 Wenge světlé	11090	11690	11290	11290	11290	11290	10590	10590	10590	10590
Premium a moření: DSD Dub sukutý, DHR Hruška, DSO Ořech sukutý, DSP Švestka polenská, DWE Wenge, Mořená dýha	11890	12490	12090	12090	12090	12090	11390	11390	11390	11390
Exkluziv: DRD Dub řezaný, DDT Dub trémový, DST Smrk trémový***	14390	14990	14590	14590	14590	14590	13890	13890	13890	13890
Olej: DDO dub (Antique Bronz, Ash Grey, Clear, Dark Oak, Charcoal, Chocolate, Natural, Nordic White, Oyster, Pure, Silver Grey, Sky Grey, Slate Grey, Stone, Super White, Titanium Grey, Vanilla)	11890	12490	12090	12090	12090	12090	11390	11390	11390	11390
Barva	10	40	80	81	82	83	90	91	92	93
Premium bílá + RAL a NCS**	11790	12390	11990	11990	11990	11990	11290	11290	11290	11290
CPL laminát barva	10	40	80	81	82	83	90	91	92	93
beton bílý, beton šedý, bílá hladká, bílá perla, bílá pór, šedá	9190	9790	9390	9390	9390	9390	8690	8690	8690	8690
černá grafit U961, šedá U788	9490	10090	9690	9690	9690	9690	8990	8990	8990	8990
CPL laminát struktur	10	40	80	81	82	83	90	91	92	93
svislé: borovice bílá, borovice kouřová, borovice šedá, buk, dub arktický bílý, dub Halifax přírodní, dub Sherwood, dub, dub skandinávský, dub sukutý, dub šedý, dub zimní, jasan bílý, jasan, ořech, ořech americký, třešeň, wenge vodorovné: borovice bílá, dub sukutý, dub zimní	9490	10090	9690	9690	9690	9690	8990	8990	8990	8990

** Cena za lakování v odstínu RAL = cena barva Premium bílá + 550 Kč. Cena za lakování v odstínu NCS se stanovuje individuálně.

*** Základní cena již obsahuje povrchovou úpravu olejem Pure, Clear nebo probarveným olejem (DDT Dub trémový a DST Smrk trémový) a olejovoskem (DRD dub řezaný).

SKLO HARMONIE KOMFORT

V ceně: float čiré, planibel bronz, planibel šedé, sapelux bílé
(tloušťka skla 8 mm, kalené)
Energetický příplatek za sklo u prosklených modelů +300 Kč

Kubika

CENY MODELŮ CENOVÁ SKUPINA KUBIKA KOMFORT

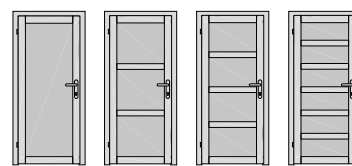

Dýha	10	13	14	16
Standard: DBK Buk, DDB Dub americký	13290	14790	13990	14690
Komfort: DOL Olše, DOR Ořech americký, DTR Třešeň americká	13990	15690	14790	15590
Premium: DHR Hruška	15690	18390	16790	17790

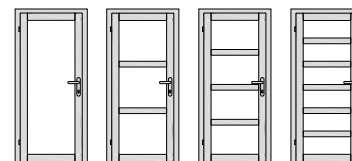

Dýha	40	43	44	46
Standard: DBK Buk, DDB Dub americký	12290	13190	13390	14590
Komfort: DOL Olše, DOR Ořech americký, DTR Třešeň americká	12790	13790	13990	15290
Premium: DHR Hruška	13090	14490	14690	16290

SKLO KUBIKA KOMFORT

V ceně: činčila číré, float číré, krizet číré, kůra číré, pixarena číré, planibel bronz, sapelux bílé

Nutné použít kalené sklo.

Energetický příplatek za sklo u prosklených modelů +300 Kč

CENY MODELŮ



Dýha	10	12	13	14	16	18	19
Standard: DBK Buk, DNB Buk natur, DDB Dub americký, DND Dub natur, DJS Jasan, DMH Mahagon	7290	7790	7790	7790	8590	7690	7690
Komfort: DBR Bříza, D20 Eben černý, DJA Javor americký, DVJ Javor evropský, DOL Olše, DOR Ořech americký, DNO Ořech natur, D46 Teak bílý, DTR Třešeň americká, DNT Třešeň natur, D52 Wenge světlé	7890	8390	8390	8390	9190	8190	8190
Premium a moření: DHR Hruška, DSP Švestka polenská, DWE Wenge, Mořená dýha	8490	8890	8890	8890	9690	8790	8790
Oil: DDO dub (Antique Bronz, Ash Grey, Clear, Dark Oak, Charcoal, Chocolate, Natural, Nordic White, Oyster, Pure, Silver Grey, Sky Grey, Slate Grey, Stone, Super White, Titanium Grey, Vanilla)	8490	8890	8890	8890	9690	8790	8790
Barva	10	12	13	14	16	18	19
Premium bílá + RAL a NCS*	7890	8390	8390	8390	9190	8290	8290
CPL laminát barva	10	12	13	14	16	18	19
beton bílý, beton šedý, bílá hladká, bílá perla, bílá pór, šedá	6390	6890	6890	6890	7790	6690	6690
černá grafit U961, šedá U788	6690	7190	7190	7190	8090	6990	6990
CPL laminát struktur	10	12	13	14	16	18	19
svíslé: borovice bílá, borovice kouřová, borovice šedá, buk, dub arktický bílý, dub Halifax přírodní, dub Sherwood, dub, dub skandinávský, dub sukutý, dub šedý, dub zimní, jasan bílý, jasan, ořech, ořech americký, třešeň, wenge vodorovné: borovice bílá, dub sukutý, dub zimní	6690	7190	7190	7190	8090	6990	6990
Vysoký lesk/mat	10	12	13	14	16	18	19
bílá lesk, bílá mat, černá mat, cappuccino lesk, metal lesk	9590	9790	9790	9790	10290	9690	9690

Ceny jsou uvedeny bez motivu na skle.

* Cena za lakování v odstínu RAL = cena barva Premium bílá + 550 Kč. Cena za lakování v odstínu NCS se stanovuje individuálně.

CENY MODELŮ

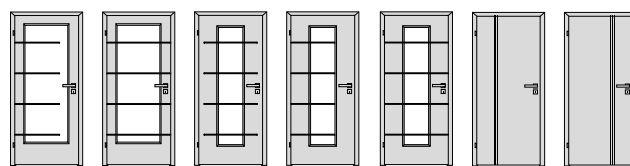

Dýha	43	44	52	53	54	91	93
Standard: DBK Buk, DNB Buk natur, DDB Dub americký, DND Dub natur, DJS Jasan, DMH Mahagon	10990	10990	10790	10790	10790	7890	7890
Komfort: DBR Bříza, D20 Eben černý, DJA Javor americký, DOL Olše, DOR Ořech americký, DNO Ořech natur, D46 Teak bílý, DTR Třešeň americká, DNT Třešeň natur, D52 Wenge světlé	11590	11590	11390	11390	11390	8490	8490
Premium a moření: DHR Hruška, DSP Švestka polenská, DWE Wenge, Mořená dýha	12090	12090	11890	11890	11890	8990	8990
Olej: DDO dub (Antique Bronz, Ash Grey, Clear, Dark Oak, Charcoal, Chocolate, Natural, Nordic White, Oyster, Pure, Silver Grey, Sky Grey, Slate Grey, Stone, Super White, Titanium Grey, Vanilla)	12090	12090	11890	11890	11890	8990	8990
Barva	43	44	52	53	54	91	93
Premium bílá + RAL a NCS*	11590	11590	11390	11390	11390	8490	8490
CPL laminát barva	43	44	52	53	54	91	93
beton bílý, beton šedý, bílá hladká, bílá perla, bílá pór, šedá	10090	10090	9890	9890	9890	6890	6890
černá grafít U961, šedá U788	10390	10390	10190	10190	10190	7190	7190
CPL laminát struktur	43	44	52	53	54	91	93
svislé: borovice bílá, borovice kouřová, borovice šedá, buk, dub arktický bílý, dub Halifax přírodní, dub Sherwood, dub, dub skandinávský, dub sukutý, dub šedý, dub zimní, jasan bílý, jasan, ořech, ořech americký, třešeň, wenge vodorovné: borovice bílá, dub sukutý, dub zimní	10390	10390	10190	10190	10190	7190	7190
Vysoký lesk/mat	43	44	52	53	54	91	93
bílá lesk, bílá mat, černá mat, cappuccino lesk, metal lesk	12690	12690	12490	12490	12490	10290	10290

Ceny jsou uvedeny bez motivu na skle.

* Cena za lakování v odstínu RAL = cena barva Premium bílá + 550 Kč. Cena za lakování v odstínu NCS se stanovuje individuálně.

LIŠTA

L 3	DÝHA Pro povrchy buk, bříza, dub AM, hruška, jasan, mahagon, olše, ořech americký, třešeň AM CPL
L 4	DÝHA Pro povrchy buk, bříza, dub AM, hruška, jasan, mahagon, olše, ořech americký, třešeň AM CPL
L H	DÝHA CPL
L R	DÝHA +300 Kč CPL +300 Kč
L N	CPL +250 Kč

SKLO

V ceně: činčila čiré, float čiré, krizeť čiré, kůra čiré, pixarena čiré, planibel bronz, sapelux bílé. Cena uvedena bez motivu na skle. Energetický příplatek za sklo u prosklených modelů +100 Kč

CENY MOTIVŮ NA SKLE

	model 43	model 44		
G043	2700			
G044		2700		
	model 52	model 53	model 54	
G044	2700	2700	2700	
	model 43	model 44		
P043	3400			
P044		3400		
	model 52	model 53	model 54	
P044	3400	3400	3400	

CENY MODELŮ CENOVÁ SKUPINA KOMFORT

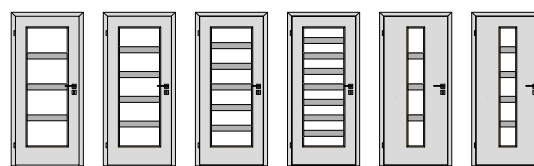

Dýha	44	45	46	48	54	55
Standard: DBK Buk, DNB Buk natur, DDB Dub americký, DND Dub natur, DJS Jasan, DMH Mahagon	8090	8190	8290	8390	8090	8190
Komfort: DBR Bříza, D20 Eben černý, DVJ Javor evropský, DJA Javor americký, DOL Olše, DOR Ořech americký, DNO Ořech natur, D46 Teak bílý, DTR Třešeň americká, DNT Třešeň natur, D52 Wenge světlé	9590	9690	9790	9890	9590	9690
Premium a moření: DSD Dub sukátý, DHR Hruška, DSO Ořech sukátý, DSP Švestka polenská, DWE Wenge, Mořená dýha	9990	10090	10190	10290	9990	10090
Exkluziv: DDT Dub trámový, DST Smrk trámový***	15990	16190	16390	16590	15990	16190
Olej: DDO dub (Antique Bronz, Ash Grey, Clear, Dark Oak, Charcoal, Chocolate, Natural, Nordic White, Oyster, Pure, Silver Grey, Sky Grey, Slate Grey, Stone, Super White, Titanium Grey, Vanilla)	9990	10090	10190	10290	9990	10090
Barva	44	45	46	48	54	55
Komfort bílá	5790	5890	5990	6090	5790	5890
Premium bílá + RAL a NCS*	8790	8890	9090	9590	8790	8890
CPL laminát barva	44	45	46	48	54	55
beton bílý, beton šedý, bílá hladká, bílá perla, bílá pór, šedá	6390	6490	6590	6690	6390	6490
černá grafit U961, šedá U788	6690	6790	6890	6990	6690	6790
CPL laminát struktur	44	45	46	48	54	55
svislé: borovice bílá, borovice kouřová, borovice šedá, buk, dub arktický bílý, dub Halifax přírodní, dub Sherwood, dub, dub skandinávský, dub sukátý, dub šedý, dub zimní, jasan bílý, jasan, ořech, ořech americký, třešeň, wenge vodorovné: borovice bílá, dub sukátý, dub zimní	6690	6790	6890	6990	6690	6790
Start®	44	45	46	48	54	55
bílá, buk, dub, ořech	4890	4990	5090	5190	4890	4990

* Cena za lakování v odstínu RAL = cena barva Premium bílá + 550 Kč. Cena za lakování v odstínu NCS se stanovuje individuálně.

*** Základní cena již obsahuje povrchovou úpravu olejem Pure, Clear nebo probarveným olejem (DDT Dub trámový a DST Smrk trámový) a olejovoskem (DRD dub řezaný).

CENY MODELŮ

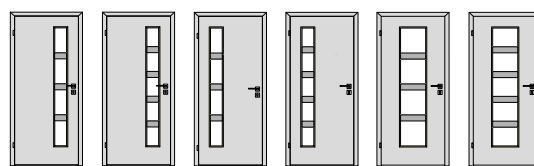

Dýha	64	65	74	75	84	85
Standard: DBK Buk, DNB Buk natur, DDB Dub americký, DND Dub natur, DJS Jasan, DMH Mahagon	8090	8190	8090	8190	8090	8190
Komfort: DBR Bříza, D20 Eben černý, DVJ Javor evropský, DJA Javor americký, DOL Olše, DOR Ořech americký, DNO Ořech natur, D46 Teak bílý, DTR Třešeň americká, DNT Třešeň natur, D52 Wenge světlé	9590	9690	9590	9690	9590	9690
Premium a moření: DSD Dub sukutý, DHR Hruška, DSO Ořech sukutý, DSP Švestka polenská, DWE Wenge, Mořená dýha	9990	10090	9990	10090	9990	10090
Exkluziv: DDT Dub trámový, DST Smrk trámový***	15990	16190	15990	16190	15990	16190
Olej: DDO dub (Antique Bronz, Ash Grey, Clear, Dark Oak, Charcoal, Chocolate, Natural, Nordic White, Oyster, Pure, Silver Grey, Sky Grey, Slate Grey, Stone, Super White, Titanium Grey, Vanilla)	9990	10090	9990	10090	9990	10090
Barva	64	65	74	75	84	85
Komfort bílá	5790	5790	5790	5890	5790	5890
Premium bílá + RAL a NCS**	8790	8890	8790	8890	8790	8890
CPL laminát barva	64	65	74	75	84	85
beton bílý, beton šedý, bílá hladká, bílá perla, bílá pár, šedá	6390	6490	6390	6490	6390	6490
černá grafit U961, šedá U788	6690	6790	6690	6790	6690	6790
CPL laminát struktur	64	65	74	75	84	85
svislé: borovice bílá, borovice kouřová, borovice šedá, buk, dub arktický bílý, dub Halifax přírodní, dub Sherwood, dub, dub skandinávský, dub sukutý, dub šedý, dub zimní, jasan bílý, jasan, ořech, ořech americký, třešeň, wenge vodorovné: borovice bílá, dub sukutý, dub zimní	6690	6790	6690	6790	6690	6790
Start®	64	65	74	75	84	85
bílá, buk, dub, ořech	4890	4990	4890	4990	4890	4990

** Cena za lakování v odstínu RAL = cena barva Premium bílá + 550 Kč. Cena za lakování v odstínu NCS se stanovuje individuálně.

*** Základní cena již obsahuje povrchovou úpravu olejem Pure, Clear nebo probarveným olejem (DDT Dub trámový a DST Smrk trámový) a olejovoskem (DRD dub řezaný).

LIŠTA MERA KOMFORT



DÝHA, BARVA, CPL, START



CPL +250 Kč

SKLO MERA KOMFORT

V ceně: float čiré, planibel bronz, sapelux bílé
Energetický příplatek za sklo u prosklených modelů +100 Kč

Modena

CENY MODELŮ CENOVÁ SKUPINA MODENA KOMFORT

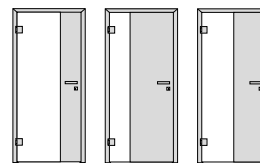

Dýha	45	46	47
Standard: DBK Buk, DNB Buk natur, DDB Dub americký, DND Dub natur, DMH Mahagon	13690	10690	11690
Komfort: DBR Bříza, D20 Eben černý, DVJ Javor evropský, DJA Javor americký, DOL Olše, DOR Ořech americký, DNO Ořech natur, D46 Teak bílý, DTR Třešeň americká, DNT Třešeň natur, D52 Wenge světlé	14290	11290	12290
Premium a moření: DSD Dub sukátý, DHR Hruška, DSO Ořech sukátý, DSP Švestka polenská, DWE Wenge, Mořená dýha	15090	12090	13090
Exkluziv: DRD Dub řezaný, DDT Dub trémový, DST Smrk trémový***	17590	14590	15590
Olej: DDO dub (Antique Bronz, Ash Grey, Clear, Dark Oak, Charcoal, Chocolate, Natural, Nordic White, Oyster, Pure, Silver Grey, Sky Grey, Slate Grey, Stone, Super White, Titanium Grey, Vanilla)	15090	12090	13090
Barva	45	46	47
Premium bílá + RAL a NCS**	14990	11990	12990
CPL laminát barva	45	46	47
beton bílý, beton šedý, bílá hladká, bílá perla, bílá pór, šedá	12390	9390	10390
černá grafit U961, šedá U788	12690	9690	10690
CPL laminát struktur	45	46	47
svislé: borovice bílá, borovice kouřová, borovice šedá, buk, dub arktický bílý, dub Halifax přírodní, dub Sherwood, dub, dub skandinávský, dub sukátý, dub šedý, dub zimní, jasan bílý, jasan, ořech, ořech americký, třešeň, wenge vodorovné: borovice bílá, dub sukátý, dub zimní	12690	9690	10690

** Cena za lakování v odstínu RAL = cena barva Premium bílá + 550 Kč.

Cena za lakování v odstínu NCS se stanovuje individuálně.

*** Základní cena již obsahuje povrchovou úpravu olejem Pure, Clear nebo probarveným olejem (DDT Dub trémový a DST Smrk trémový) a olejovoskem (DRD dub řezaný).



Dýha	45*	46*	47*
Standard: DBK Buk, DNB Buk natur, DDB Dub americký, DND Dub natur, DMH Mahagon	15190	12190	13190
Komfort: DBR Bříza, D20 Eben černý, DVJ Javor evropský, DJA Javor americký, DOL Olše, DOR Ořech americký, DNO Ořech natur, D46 Teak bílý, DTR Třešeň americká, DNT Třešeň natur, D52 Wenge světlé	15790	12790	13790
Premium a moření: DHR Hruška, DSP Švestka polenská, DWE Wenge	16590	13590	14590
Barva	45*	46*	47*
Premium bílá + RAL a NCS**	16490	13490	14490

Ceny jsou uvedeny bez motivu na skle.

* Možnost výběru drážek NOTE (N-14) nebo drážek REDE (R-14).

** Cena za lakování v odstínu RAL = cena barva Premium bílá + 550 Kč. Cena za lakování v odstínu NCS se stanovuje individuálně.

SKLO MODENA KOMFORT

V ceně: float čiré, planibel bronz, planibel šedé, sapelux bílé
(tloušťka skla 8 mm, kalené)

Energetický příplatek za sklo u prosklených modelů +300 Kč.

Ceny uvedeny bez motivu na skle. Příplatek za gravírování viz tabulka příplatků.

CENY MOTIVŮ NA SKLE

	model 45*	model 46*	model 47*
G044	2700	2700	2700
G069	2700	2700	2700
P044	3400	3400	3400

KOVÁNÍ MODENA KOMFORT

Závěsy nejsou v ceně dveří. Ceny závěsů dle ceníku SAPGLASS.

Magnetický zámek je v ceně dveří MODENA. Klasický střelkový zámek nelze použít.

CENY MODELŮ

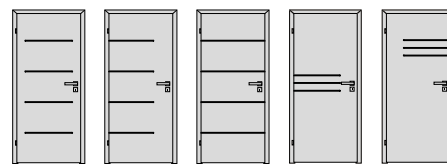

Dýha	12	13	14	18	19
Standard: DBK Buk, DNB Buk natur, DDB Dub americký, DND Dub natur, DMH Mahagon	7190	7190	7190	7090	7090
Komfort: DBR Bříza, D20 Eben černý, DJA Javor americký, DVJ Javor evropský, DOL Olše, DOR Ořech americký, DNO Ořech natur, D46 Teak bílý, DTR Třešeň americká, DNT Třešeň natur, D52 Wenge světlé	7790	7790	7790	7690	7690
Premium: DHR Hruška, DSP Švestka polenská, DWE Wenge	8390	8390	8390	8290	8290
Barva	12	13	14	18	19
Premium bílá + RAL a NCS*	8490	8490	8490	8390	8390

Ceny jsou uvedeny bez motivu na skle.

* Cena za lakování v odstínu RAL = cena barva Premium bílá + 550 Kč.

Cena za lakování v odstínu NCS se stanovuje individuálně.

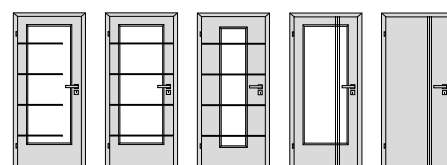

Dýha	43	44	54	83	93
Standard: DBK Buk, DNB Buk natur, DDB Dub americký, DND Dub natur, DMH Mahagon	10490	10490	10290	10390	7290
Komfort: DBR Bříza, D20 Eben černý, DJA Javor americký, DVJ Javor evropský, DOL Olše, DOR Ořech americký, DNO Ořech natur, D46 Teak bílý, DTR Třešeň americká, DNT Třešeň natur, D52 Wenge světlé	11090	11090	10890	10990	7890
Premium: DHR Hruška, DSP Švestka polenská, DWE Wenge	11590	11590	11390	11490	8490
Barva	43	44	54	83	93
Premium bílá + RAL a NCS*	11690	11690	11490	11590	8590

Ceny jsou uvedeny bez motivu na skle.

* Cena za lakování v odstínu RAL = cena barva Premium bílá + 550 Kč. Cena za lakování v odstínu NCS se stanovuje individuálně.

LIŠTA



DÝHA, BARVA Pouze v provedení masiv buk, břıza, dub AM, hruška, jasan, mahagon, olše, ořech americký, třešeň AM



DÝHA, BARVA Pouze v provedení masiv buk, břıza, dub AM, hruška, jasan, mahagon, olše, ořech americký, třešeň AM



DÝHA +300 Kč

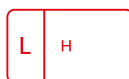

DÝHA, BARVA



DÝHA, BARVA zapuštěná +800 Kč, bez zapuštění +250 Kč

SKLO

V ceně: činčila čiré, float čiré, krizeť čiré, kůra čiré, pixarena čiré, planibel bronz, sapelux bílé
Ceny uvedeny bez motivu na skle. Příplatek za gravírování viz tabulka příplatků.
Energetický příplatek za sklo u prosklených modelů +100 Kč.

CENY MOTIVŮ NA SKLE

	model 43	model 44
G043	2700	
G044		2700

	model 54
G044	2700

	model 83
G080	5100

	model 43	model 44
P043	3400	
P044		3400

	model 54
P044	3400

	model 83
P080	6000

CENY MODELŮ

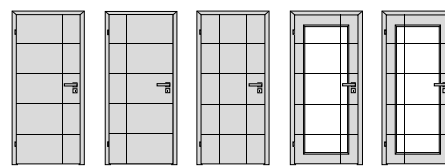

Dýha	10	11	12	40	41
Standard: DBK Buk, DNB Buk natur, DDB Dub americký, DND Dub natur, DMH Mahagon	7290	7290	7690	10490	10490
Komfort: DBR Bříza, D20 Eben černý, DJA Javor americký, DVJ Javor evropský, DOL Olše, DOR Ořech americký, DNO Ořech natur, D46 Teak bílý, DTR Třešeň americká, DNT Třešeň natur, D52 Wenge světlé	7890	7890	8290	11090	11090
Premium: DHR Hruška, DSP Švestka polenská, DWE Wenge	8390	8390	8890	11590	11590
Barva	10	11	12	40	41
Premium bílá + RAL a NCS*	8490	8490	8890	11690	11690

Ceny jsou uvedeny bez motivu na skle.

* Cena za lakování v odstínu RAL = cena barva Premium bílá + 550 Kč.

Cena za lakování v odstínu NCS se stanovuje individuálně.

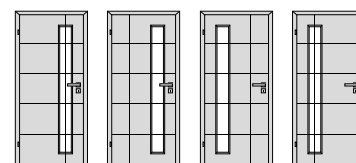

Dýha	60	61	65	66
Standard: DBK Buk, DNB Buk natur, DDB Dub americký, DND Dub natur, DMH Mahagon	10490	10290	10290	10490
Komfort: DBR Bříza, D20 Eben černý, DJA Javor americký, DVJ Javor evropský, DOL Olše, DOR Ořech americký, DNO Ořech natur, D46 Teak bílý, DTR Třešeň americká, DNT Třešeň natur, D52 Wenge světlé	11090	10890	10890	11090
Premium: DHR Hruška, DSP Švestka polenská, DWE Wenge	11590	11290	11290	11590
Barva	60	61	65	66
Premium bílá + RAL a NCS*	11690	11490	11490	11690

Ceny jsou uvedeny bez motivu na skle.

* Cena za lakování v odstínu RAL = cena barva Premium bílá + 550 Kč. Cena za lakování v odstínu NCS se stanovuje individuálně.

LIŠTA



DÝHA, BARVA Pouze v provedení masiv buk, bříza, dub AM, hruška, jasan, mahagon, olše, ořech americký, třešeň AM



DÝHA, BARVA Pouze v provedení masiv buk, bříza, dub AM, hruška, jasan, mahagon, olše, ořech americký, třešeň AM



DÝHA, BARVA +300 Kč



DÝHA, BARVA



DÝHA, BARVA **S**

SKLO

V ceně: činčila čiré, float čiré, krizet čiré, kůra čiré, pixarena čiré, planibel bronzasapelux bílé
Ceny uvedeny bez motivu na skle. Příplatek za gravírování/laserování viz tabulka příplatků.
Energetický příplatek za sklo u prosklených modelů +100 Kč.

PŘÍPLATKY ZA MOTIVY NA SKLE

	model 40	model 41	model 60	model 61	model 65	model 66
G069				2700	2700	
G066	2700	2700	2700			2700

Swing

CENY MODELŮ CENOVÁ SKUPINA KOMFORT

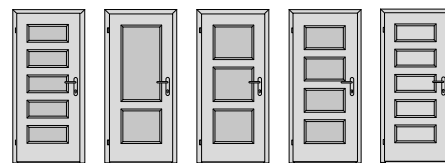

Dýha	15	17	18	19	25
Standard: DBK Buk, DNB Buk natur, DDB Dub americký, DND Dub natur, DJS Jasan, DMH Mahagon	10090	9290	9190	9690	9290
Komfort: DBR Bříza, D20 Eben černý, DVJ Javor evropský, DJA Javor americký, DOL Olše, DOR Ořech americký, DNO Ořech natur, D46 Teak bílý, DTR Třešeň americká, DNT Třešeň natur, D52 Wenge světlé	11490	10790	10690	11090	10790
Premium a moření: DSD Dub sukátý, DHR Hruška, DSO Ořech sukátý, DSP Švestka polenská, DWE Wenge, Mořená dýha	11890	11190	11090	11490	11190
Exkluziv: DRD Dub řezaný	20690	19490	19290	19790	
Exkluziv: DDT Dub trémový, DST Smrk trémový**	20690	19490	19290	19790	16990
Olej: DDO dub (Antique Bronz, Ash Grey, Clear, Dark Oak, Charcoal, Chocolate, Natural, Nordic White, Oyster, Pure, Silver Grey, Sky Grey, Slate Grey, Stone, Super White, Titanium Grey, Vanilla)	11890	11190	11090	11490	11190
Barva	15	17	18	19	25
Komfort bílá	7890	7090	6990	7490	7090
Premium bílá + RAL a NCS*	10790	9990	9990	10390	9990
CPL laminát barva	15	17	18	19	25
beton bílý, beton šedý, bílá hladká, bílá perla, bílá pór, šedá	8490	7790	7690	8090	7790
černá grafit U961, šedá U788	8790	8090	7990	8390	8090
CPL laminát struktur	15	17	18	19	25
svíslé: borovice bílá, borovice kouřová, borovice šedá, buk, dub arktický bílý, dub Halifax přírodní, dub Sherwood, dub, dub skandinávský, dub sukátý, dub šedý, dub zimní, jasan bílý, jasan, ořech, ořech americký, třešeň, wenge vodorovné: borovice bílá, dub sukátý, dub zimní	8790	8090	7990	8390	8090

* Cena za lakování v odstínu RAL = cena barva Premium bílá + 550 Kč. Cena za lakování v odstínu NCS se stanovuje individuálně.

** Základní cena již obsahuje povrchovou úpravu olejem Pure, Clear nebo probarveným olejem (DDT Dub trémový a DST Smrk trémový) a olejovoskem (DRD dub řezaný). Pozor, DRD dub řezaný nelze vyrobit s rámovou sesazenkou.

CENY MODELŮ CENOVÁ SKUPINA KOMFORT



Dýha	27	28	29	35	37
Standard: DBK Buk, DNB Buk natur, DDB Dub americký, DND Dub natur, DJS Jasan, DMH Mahagon	8590	8590	8990	10690	9990
Komfort: DBR Bříza, D20 Eben černý, DVJ Javor evropský, DJA Javor americký, DOL Olše, DOR Ořech americký, DNO Ořech natur, D46 Teak bílý, DTR Třešeň americká, DNT Třešeň natur, D52 Wenge světlé	10090	10090	10490	12190	11390
Premium a moření: DSD Dub sukátý, DHR Hruška, DSO Ořech sukátý, DSP Švestka polenská, DWE Wenge, Mořená dýha	10390	10390	10890	12490	11790
Exkluziv: DRD Dub řezaný				15390	13890
Exkluziv: DDT Dub trámový, DST Smrk trámový**	15490	15990	16590	15390	13890
Olej: DDO dub (Antique Bronz, Ash Grey, Clear, Dark Oak, Charcoal, Chocolate, Natural, Nordic White, Oyster, Pure, Silver Grey, Sky Grey, Slate Grey, Stone, Super White, Titanium Grey, Vanilla)	10390	10390	10890	12490	11790
Barva	27	28	29	35	37
Komfort bílá	6390	6390	6790	8490	7790
Premium bílá + RAL a NCS*	9290	9290	9690	11390	10690
CPL laminát barva	27	28	29	35	37
beton šedý, beton šedý, bílá hladká, bílá perla, bílá pór, šedá	6990	6990	7490	9090	8390
černá grafit U961, šedá U788	7290	7290	7790	9390	8690
CPL laminát struktur	27	28	29	35	37
svislé: borovice bílá, borovice kouřová, borovice šedá, buk, dub arktický bílý, dub Halifax přírodní, dub Sherwood, dub, dub skandinávský, dub sukátý, dub šedý, dub zimní, jasan bílý, jasan, ořech, ořech americký, třešeň, wenge vodorovné: borovice bílá, dub sukátý, dub zimní	7290	7290	7790	9390	8690

* Cena za lakování v odstínu RAL = cena barva Premium bílá + 550 Kč. Cena za lakování v odstínu NCS se stanovuje individuálně.

** Základní cena již obsahuje povrchovou úpravu olejem Pure, Clear nebo probarveným olejem (DDT Dub trámový a DST Smrk trámový) a olejovoskem (DRD dub řezaný). Pozor, DRD dub řezaný nelze vyrobit s rámovou sesazenkou.

CENY MODELŮ CENOVÁ SKUPINA KOMFORT

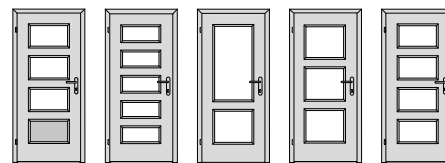

Dýha	39	45	47	48	49
Standard: DBK Buk, DNB Buk natur, DDB Dub americký, DND Dub natur, DJS Jasan, DMH Mahagon	10090	10690	9990	9790	10090
Komfort: DBR Bříza, D20 Eben černý, DVJ Javor evropský, DJA Javor americký, DOL Olše, DOR Ořech americký, DNO Ořech natur, D46 Teak bílý, DTR Třešeň americká, DNT Třešeň natur, D52 Wenge světlé	11490	12190	11390	11190	11490
Premium a moření: DSD Dub sukací, DHR Hruška, DSO Ořech sukací, DSP Švestka polenská, DWE Wenge, Mořená dýha	11890	12490	11790	11590	11890
Exkluziv: DDT Dub trémový, DRD Dub řezaný, DST Smrk trémový**	14790	14490	13690	13490	14290
Olej: DDO dub (Antique Bronz, Ash Grey, Clear, Dark Oak, Charcoal, Chocolate, Natural, Nordic White, Oyster, Pure, Silver Grey, Sky Grey, Slate Grey, Stone, Super White, Titanium Grey, Vanilla)	11890	12490	11790	11590	11890
Barva	39	45	47	48	49
Komfort bílá	7890	8490	7790	7590	7890
Premium bílá + RAL a NCS*	10790	11390	10690	10490	10790
CPL laminát barva	39	45	47	48	49
beton bílý, beton šedý, bílá hladká, bílá perla, bílá pór, šedá	8490	9090	8390	8190	8490
černá grafit U961, šedá U788	8790	9390	8690	8490	8790
CPL laminát struktur	39	45	47	48	49
svíslé: borovice bílá, borovice kouřová, borovice šedá, buk, dub arktický bílý, dub Halifax přírodní, dub Sherwood, dub, dub skandinávský, dub sukací, dub šedý, dub zimní, jasan bílý, jasan, ořech, ořech americký, třešeň, wenge vodorovné: borovice bílá, dub sukací, dub zimní	8790	9390	8690	8490	8790

* Cena za lakování v odstínu RAL = cena barva Premium bílá + 550 Kč. Cena za lakování v odstínu NCS se stanovuje individuálně.

** Základní cena již obsahuje povrchovou úpravu olejem Pure, Clear nebo probarveným olejem (DDT Dub trémový a DST Smrk trémový) a olejovoskem (DRD dub řezaný). Pozor, DRD dub řezaný nelze vyrobit s rámovou sesazenkou.

LIŠTA SWING KOMFORT



DÝHA +300 Kč
CPL, CPL BARVY +300 Kč



DÝHA, BARVA zapuštěná +800 Kč, bez zapuštění +250 Kč
Zvolit ji lze pouze u modelu 15–19, 35–49



DÝHA, CPL, CPL BARVY



CPL +250 Kč.
Zvolit ji lze pouze u modelu 15–19, 35–49

SKLO SWING KOMFORT

V ceně: činčila čiré, float čiré, krizet čiré, kůra čiré, pixarena čiré, planibel bronz, sapelux bílé
Energetický příplatek za sklo u prosklených modelů +100 Kč.

CENY MODELŮ

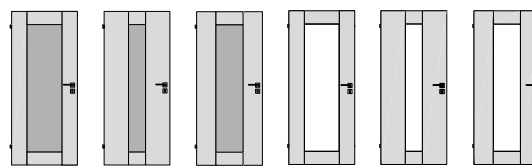

Dýha	10	20	25	40	50	55
Standard: DBK Buk, DNB Buk natur, DDB Dub americký, DND Dub natur, DJS Jasan, DMH Mahagon	11590	11590	11990	11190	11490	11490
Komfort: DBR Bříza, D20 Eben černý, DVJ Javor evropský, DJA Javor americký, DOL Olše, DOR Ořech americký, DNO Ořech natur, D46 Teak bílý, DTR Třešeň americká, DNT Třešeň natur, D52 Wenge světlé	12190	12190	12590	11790	12090	12090
Premium: DSD Dub sukátý, DHR Hruška, DSO Ořech sukátý, DSP Švestka polenská, DWE Wenge	13490	13490	14390	12890	13090	13090
Exkluziv: DRD Dub řezaný, DDT Dub trámový, DST Smrk trámový***	20290	20290	21690	18590	18790	18790
Barva	10	20	25	40	50	55
Premium bílá + RAL a NCS**	12890	12890	13290	12490	12790	12790
CPL laminát barva	10	20	25	40	50	55
beton bílý, beton šedý, bílá hladká, bílá perla, bílá pór, šedá	8790	8790	9090	9190	9390	9390
černá grafit U961, šedá U788	8990	8990	9290	9390	9590	9590
CPL laminát struktur	10	20	25	40	50	55
svíslé: borovice bílá, borovice kouřová, borovice šedá, buk, dub arktický bílý, dub Halifax přírodní, dub Sherwood, dub, dub skandinávský, dub sukátý, dub šedý, dub zimní, jasan bílý, jasan, ořech, ořech americký, třešeň, wenge vodorovné: borovice bílá, dub sukátý, dub zimní	8990	8990	9290	9390	9590	9590

** Cena za lakování v odstínu RAL = cena barva Premium bílá + 550 Kč. Cena za lakování v odstínu NCS se stanovuje individuálně.

*** Základní cena již obsahuje povrchovou úpravu olejem Pure, Clear nebo probarveným olejem (DDT Dub trámový a DST Smrk trámový) a olejovoskem (DRD dub řezaný).

SKLO TALIA

V ceně: float čiré, planibel bronz, planibel šedé, planibel zelené, sapelux bílé (tloušťka skla 8 mm, kalené)

Energetický příplatek za sklo u prosklených modelů +300 Kč.

CENY MODELŮ CENOVÁ SKUPINA KOMFORT

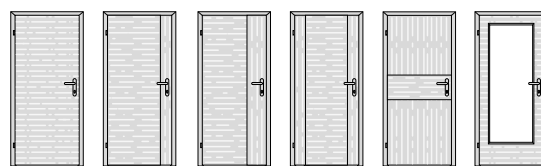

Dýha	10	12	15	25	28	40
Standard: DBK Buk, DNB Buk natur, DDB Dub americký, DND Dub natur, DJS Jasan, DMH Mahagon	6490	6590	6590	6990	6990	8990
Komfort: DBR Bříza, D20 Eben černý, DVJ Javor evropský, DJA Javor americký, DOL Olše, DOR Ořech americký, DNO Ořech natur, D46 Teak bílý, DTR Třešeň americká, DNT Třešeň natur, D52 Wenge světlé	7190	7390	7390	7590	7590	9590
Premium a moření: DSD Dub sukutý, DHR Hruška, DSO Ořech sukutý, DSP Švestka polenská, DWE Wenge, Mořená dýha	7490	7490	7490	7690	7690	9690
Exkluziv: DRD Dub řezaný	10090					12990
Exkluziv: DDT Dub trémový, DST Smrk trémový***	10090	10190	10290	10290	10290	12990
Olej: DDO dub (Antique Bronz, Ash Grey, Clear, Dark Oak, Charcoal, Chocolate, Natural, Nordic White, Oyster, Pure, Silver Grey, Sky Grey, Slate Grey, Stone, Super White, Titanium Grey, Vanilla)	7490	7490	7490	7690	7690	9690

*** Základní cena již obsahuje povrchovou úpravu olejem Pure, Clear nebo probarveným olejem (DDT Dub trémový a DST Smrk trémový) a olejovoskem (DRD dub řezaný).

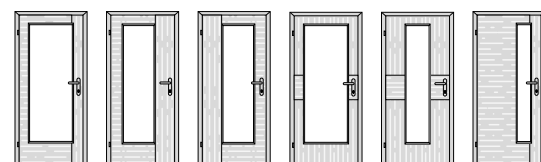

Dýha	42	45	46	48	58	62
Standard: DBK Buk, DNB Buk natur, DDB Dub americký, DND Dub natur, DJS Jasan, DMH Mahagon	9490	9490	9490	9790	9790	9490
Komfort: DBR Bříza, D20 Eben černý, DVJ Javor evropský, DJA Javor americký, DOL Olše, DOR Ořech americký, DNO Ořech natur, D46 Teak bílý, DTR Třešeň americká, DNT Třešeň natur, D52 Wenge světlé	10190	10190	10190	10390	10390	10190
Premium a moření: DSD Dub sukutý, DHR Hruška, DSO Ořech sukutý, DSP Švestka polenská, DWE Wenge, Mořená dýha	10190	10190	10190	10490	10490	10190
Exkluziv: DDT Dub trémový, DST Smrk trémový***	12890	13090	13090	12690	12690	12690
Olej: DDO dub (Antique Bronz, Ash Grey, Clear, Dark Oak, Charcoal, Chocolate, Natural, Nordic White, Oyster, Pure, Silver Grey, Sky Grey, Slate Grey, Stone, Super White, Titanium Grey, Vanilla)	10190	10190	10190	10490	10490	10190

*** Základní cena již obsahuje povrchovou úpravu olejem Pure, Clear nebo probarveným olejem (DDT Dub trémový a DST Smrk trémový) a olejovoskem (DRD dub řezaný).

LIŠTA



DÝHA



DÝHA +300 Kč



DÝHA zapuštěná +800 Kč, bez zapuštění +250 Kč

SKLO

V ceně: činčila čiré, float čiré, krizet čiré, kůra čiré, pixarena čiré, planibel bronz, sapelux bílé
Energetický příplatek za sklo u prosklených modelů +100 Kč.

Venecia®

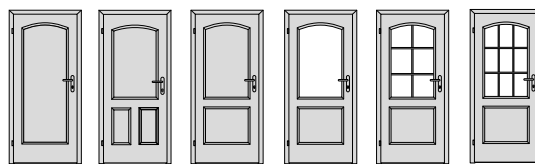
CENY MODELŮ
CENOVÁ SKUPINA KOMFORT

Dýha	10	16	20	30	31	32
Standard: DBK Buk, DNB Buk natur, DDB Dub americký, DND Dub natur, DJS Jasan, DMH Mahagon	8390	9990	9190	9590	10690	10990
Komfort: DBR Bříza, DJA Javor americký, DVJ Javor evropský, DOL Olše, DOR Ořech americký, DNO Ořech natur, DTR Třešeň americká, DNT Třešeň natur	9590	11190	10490	10790	11890	11890
Premium: DHR Hruška, DSP Švestka polenská, DWE Wenge	9990	11590	10790	11090	12290	12290
Barva	10	16	20	30	31	32
Komfort bílá	6690	7790	6990	7590	8390	8490
Premium bílá + RAL a NCS*	9090	10690	9890	10190	11390	11390
CPL laminát barva	10	16	20	30	31	32
beton šedý, bílá hladká, bílá perla, bílá pór, šedá	6590	7390	6890	7490	8290	8090
černá grafít U961, šedá U788	6890	7690	7190	7790	8590	8390
CPL laminát struktur	10	16	20	30	31	32
svislé: borovice bílá, borovice kouřová, borovice šedá, buk, dub, dub zimní, ořech, třešeň	6890	7690	7190	7790	8590	8390
Start®	10	20	30	31		
bílá, buk, dub, ořech	5790	6090	6690	7490		

* Cena za lakování v odstínu RAL = cena barva Premium bílá + 550 Kč.
Cena za lakování v odstínu NCS se stanovuje individuálně.

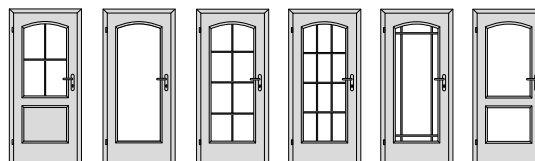

Dýha	33	40	41	42	43	50
Standard: DBK Buk, DNB Buk natur, DDB Dub americký, DND Dub natur, DJS Jasan, DMH Mahagon	10690	9290	10690	10890	10790	10090
Komfort: DBR Bříza, DJA Javor americký, DVJ Javor evropský, DOL Olše, DOR Ořech americký, DNO Ořech natur, DTR Třešeň americká, DNT Třešeň natur	11890	10190	11890	11890	11890	11290
Premium: DHR Hruška, DSP Švestka polenská, DWE Wenge	12290	10490	12290	12290	12290	11690
Barva	33	40	41	42	43	50
Komfort bílá	8490	6790	7790	8490	8490	7890
Premium bílá + RAL a NCS*	11390	9590	11390	11390	11390	10790
CPL laminát barva	33	40	41	42	43	50
beton šedý, bílá hladká, bílá perla, bílá pór, šedá	8090	7290	8290	8090	8090	7490
černá grafít U961, šedá U788	8390	7590	8590	8390	8390	7790
CPL laminát struktur	33	40	41	42	43	50
svislé: borovice bílá, borovice kouřová, borovice šedá, buk, dub, dub zimní, javor, ořech, třešeň	8390	7590	8590	8390	8390	7790
Start®		40	41			
bílá, buk, dub, ořech		5890	6890			

* Cena za lakování v odstínu RAL = cena barva Premium bílá + 550 Kč. Cena za lakování v odstínu NCS se stanovuje individuálně.

LIŠTA VENECIA KOMFORT



DÝHA, CPL, BARVA

Lze rámeček pouze masivní buk, bříza, dub AM, jasan, mahagon, olše, ořech, třešeň



DÝHA, CPL, BARVA

Lze rámeček pouze masivní buk, bříza, dub AM, jasan, mahagon, olše, ořech, třešeň



DÝHA, CPL, BARVA

Lze rámeček pouze masivní buk, bříza, dub AM, jasan, mahagon, olše, ořech, třešeň



DÝHA, BARVA – pouze pro tyto povrchy +500 Kč

Pouze pro tyto modely: 10, 16, 20, 30, 40, 50



CPL LAMINÁT STRUKTUR Pouze pro povrchy, borovice bílá, borovice kouřová, borovice šedá, buk, javor, ořech, třešeň



CPL LAMINÁT BARVY Pouze pro povrchy bílá hladká, bílá perla, bílá pór, šedá, černá grafit U961, šedá U788 **START®** Pouze pro povrchy bílá, buk, dub, ořech

SKLO VENECIA KOMFORT

V ceně: čínčila čiré, float čiré, krizet čiré, kůra čiré, pixarena čiré, planibel bronz, sapelux bílé
Energetický příplatek za sklo u prosklených modelů +100 Kč.

Maxim

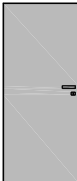
CENY MODELŮ CENOVÁ SKUPINA KOMFORT

Model	Popis	Hodnoty v KFG (Povrch 1/2) + (PŮ+barva povrchu 1/2)	Rám - eloxovaný hliník KČ/m ²	Rám - barva RAL +NCS+Creative (jemná struktura polomat) KČ/m ²
	surová MDF, penetrovaná	MDF + Surový stav	15050	17880
	sklo extračiré + barva Ral + Ncs	Diamant čiré 4 mm + "RAL" a "S"	24480	27450
	sklo extračiré + metalíza Creative	Diamant čiré 4 mm + "DB"	25050	27880
	sklo satínato antiscratch + barva Ral + Ncs	Satín.b. antisc 4 mm + "RAL" a "S"	41310	44160
	sklo satínato antiscratch + metalíza Creative	Satín.b. antisc 4 mm + "DB"	41760	44590
	sklo planibel bronz + barva Ral + Ncs	Planibel bronz 4 mm + "RAL" a "S"	30880	33730
	sklo planibel bronz + metalíza Creative	Planibel bronz 4 mm + "DB"	31350	34180
	sklo extračiré + barva Ral + Ncs	Diamant čiré 4 mm + "RAL" a "S"	24480	27450
	sklo extračiré + metalíza Creative	Diamant čiré 4 mm + "DB"	25050	27880
	sklo satínato antiscratch + barva Ral + Ncs	Satín.b. antisc 4 mm + "RAL" a "S"	41310	44160
	sklo satínato antiscratch + metalíza Creative	Satín.b. antisc 4 mm + "DB"	41760	44590
	sklo planibel bronz + barva Ral + Ncs	Planibel bronz 4 mm + "RAL" a "S"	30880	33730
	sklo planibel bronz + metalíza Creative	Planibel bronz 4 mm + "DB"	31350	34180

* cena za 1m2 dveří MAXIM, tzn. celková cena dveří = objednáci šířka (m) x objednáci výška (m) x cena dle modelu dveří, typu a barvy skla

Zárubně Maxim

Zárubně MAXIM SAP 911, MAXIM SAP 916 se cení dle ceníku skrytých zárubní SAP 911, 916

Závěsy		KČ/ks
bezpolodrážkové	ARGENTA M6	2290
	ARGENTA M6 TiN-K	2970
reverzní	Tectus 240 3D	1780
	Tectus 240 3D TiN-K	1930

Zámky

Magnetický, nevrtat otvor pro klíč, nerez	480
Magnetický, nevrtat otvor pro klíč, TiN-K	960
Magnetický, obyčejný, nerez	480
Magnetický, obyčejný, TiN-K	960
Magnetický, vložkový, nerez	480
Magnetický, vložkový, TiN-K	960
Magnetický, WC, nerez	480
Magnetický, WC, TiN-K	960

Protiplechy

Magnetický, standard, nerez	225
Magnetický, standard, TiN-K	260
Magnetický, zkrácený, nerez	225
Magnetický, zkrácený, TiN-K	260

Výpočet ceny

Cena dveří MAXIM bezpolodrážkové + cena zárubně MAXIM + cena mag. zámku + cena mag. protiplechu + cena závěsů (dle počtu) + cena kliky

Cena dveří MAXIM reverzní + cena zárubně MAXIM + cena mag. zámku + cena mag. protiplechu + cena závěsů (dle počtu) + cena kliky + cena zarážky

Speciální úpravy dveří

Dveře MAXIM bezpolodrážkové lze i v provedení zvukově izolačním 32dB za příplatek + 3400 Kč.

SAPGLASS® TYPOVÉ OTOČNÉ A POSUVNÉ DVEŘE

PLOCHÁ SKLA		60/197	70/197	80/197	90/197	100/197	60/210	70/210	80/210	90/210	100/210	60/220	70/220	80/220	90/220	100/220
Diamant - extra čiré	8 mm	7006	7704	8402	9100	9913	7306	8048	8790	9533	10390	7536	8313	9089	9866	10757
Float čiré	8 mm	4930	5282	5634	5986	6453	5093	5466	5840	6214	6702	5218	5608	5998	6388	6894
Planibel bronz	8 mm	6131	6684	7236	7788	8456	6373	6960	7547	8134	8837	6560	7173	7787	8401	9130
Planibel dark grey	8 mm	8439	9375	10312	11249	12301	8833	9830	10827	11824	12936	9136	10179	11223	12266	13424
Planibel šedé	8 mm	6131	6684	7236	7788	8456	6373	6960	7547	8134	8837	6560	7173	7787	8401	9130
Sapelux bílé	8 mm	5873	6382	6891	7400	8024	6098	6639	7180	7721	8377	6271	6836	7402	7968	8648
Satinato bílé	8 mm	5873	6382	6891	7400	8024	6098	6639	7180	7721	8377	6271	6836	7402	7968	8648
Satinato bílé antiscratch	8 mm	8711	9693	10675	11657	12755	9123	10168	11214	12259	13419	9440	10534	11628	12722	13931
Satinato bronz	8 mm	10375	11634	12894	14154	15528	10897	12238	13579	14920	16376	11299	12702	14106	15509	17028
Satinato dark gray	8 mm	11521	12972	14422	15873	17438	12119	13663	15208	16753	18412	12579	14196	15812	17429	19161
Satinato extra čiré	8 mm	9984	11178	12372	13567	14876	10480	11751	13023	14294	15681	10862	12192	13523	14854	16300
Satinato modré	8 mm	12522	14140	15757	17375	19107	13186	14909	16631	18353	20191	13697	15500	17303	19106	21025
Satinato prodelux	8 mm	8711	9693	10675	11657	12755	9123	10168	11214	12259	13419	9440	10534	11628	12722	13931
Satinato šedé	8 mm	10375	11634	12894	14154	15528	10897	12238	13579	14920	16376	11299	12702	14106	15509	17028
Satinato zelené	8 mm	10375	11634	12894	14154	15528	10897	12238	13579	14920	16376	11299	12702	14106	15509	17028

Keramický tisk na Float čiré	8 mm	14617	16740	18864	20987	23111	15457	17721	19985	22248	24512	16104	18476	20847	23218	25590
Keramický tisk na Satinato bílé	8 mm	15830	18156	20482	22807	25133	16751	19230	21709	24189	26668	17459	20057	22654	25251	27848

VRSTVENÁ SKLA		60/197	70/197	80/197	90/197	100/197	60/210	70/210	80/210	90/210	100/210	60/220	70/220	80/220	90/220	100/220
Connex black ESG	8,8 mm	12404	13962	15520	17078	18752	13056	14714	16372	18031	19804	13556	15292	17027	18763	20614
Connex čiré ESG	8,8 mm	9465	10533	11602	12670	13853	9923	11059	12195	13331	14582	10274	11463	12651	13840	15143
Connex extra white ESG	8,8 mm	13834	15630	17426	19222	21134	14579	16491	18404	20316	22343	15153	17154	19156	21157	23274
Connex white ESG	8,8 mm	12404	13962	15520	17078	18752	13056	14714	16372	18031	19804	13556	15292	17027	18763	20614
Connex mléčné ESG	8,8 mm	9964	11115	12266	13418	14684	10454	11679	12903	14128	15468	10831	12112	13394	14675	16071
Cool white VSG/ESG (bez potisků)	8,8 mm	10550	11799	13047	14296	15660	11078	12407	13736	15065	16509	11485	12876	14266	15656	17162
Digisklo čiré 2x4 mm s potiskem	9 mm	15362	17922	20483	23043	25603	16376	19105	21834	24563	27293	17155	20015	22874	25733	28592
Digisklo mléčné 2x4 mm s potiskem	9 mm	15362	17922	20483	23043	25603	16376	19105	21834	24563	27293	17155	20015	22874	25733	28592

SPECIÁLNÍ PLOCHÁ SKLA		60/197	70/197	80/197	90/197	100/197	60/210	70/210	80/210	90/210	100/210	60/220	70/220	80/220	90/220	100/220
Graduel bílé	8 mm	13070	14779	16488	18196	20020	13770	15590	17410	19229	21164	14309	16214	18119	20024	22045

ORNAMENTNÍ SKLA		60/197	70/197	80/197	90/197	100/197	60/210	70/210	80/210	90/210	100/210	60/220	70/220	80/220	90/220	100/220
Lona čiré	8 mm	8962	9986	11010	12034	13173	9391	10481	11571	12661	13866	9721	10861	12002	13143	14398
Lona mat	8 mm	9412	10511	11610	12709	13923	9871	11040	12210	13380	14665	10223	11448	12672	13896	15236
Mastercarre čiré	8 mm	7397	8161	8924	9687	10565	7723	8535	9347	10159	11086	7973	8823	9672	10521	11486
Mastersoft čiré	8 mm	7618	8419	9219	10019	10934	7959	8810	9661	10512	11479	8220	9111	10001	10892	11898
Olas čiré	8 mm	8962	9986	11010	12034	13173	9391	10481	11571	12661	13866	9721	10861	12002	13143	14398
Olas mat	8 mm	9412	10511	11610	12709	13923	9871	11040	12210	13380	14665	10223	11448	12672	13896	15236
Pavé bílé	8 mm	15735	17888	20040	22193	24461	16611	18904	21197	23490	25898	17284	19685	22087	24488	27004
Saten decor 274	8 mm	13070	14779	16488	18196	20020	13770	15590	17410	19229	21164	14309	16214	18119	20024	22045

PLOCHÁ SKLA		60/197	70/197	80/197	90/197	100/197	60/210	70/210	80/210	90/210	100/210	60/220	70/220	80/220	90/220	100/220
Diamant extra čiré	10 mm	7720	8521	9322	10123	11039	8065	8916	9768	10620	11587	8330	9221	10112	11003	12009
Float čiré	10 mm	5839	6326	6814	7301	7904	6059	6577	7095	7612	8245	6229	6770	7311	7852	8508
Planibel bronzové	10 mm	7148	7853	8559	9265	10086	7455	8205	8955	9706	10571	7691	8476	9260	10045	10944
Planibel šedé	10 mm	7148	7853	8559	9265	10086	7455	8205	8955	9706	10571	7691	8476	9260	10045	10944
Satinato bílé	10 mm	6867	7526	8184	8843	9617	7155	7856	8556	9256	10072	7377	8110	8842	9574	10421
Satinato bílé antiscratch	10 mm	9789	10935	12081	13227	14488	10271	11490	12710	13929	15264	10641	11917	13193	14469	15861
Satinato extra čiré	10 mm	10516	11783	13051	14318	15700	11046	12395	13743	15092	16556	11453	12865	14276	15688	17214
Satinato prodelux	10 mm	10852	12175	13498	14822	16260	11404	12812	14221	15629	17153	11828	13302	14776	16250	17840
Satinato šedé	10 mm	11506	12939	14371	15803	17350	12101	13626	15151	16675	18315	12559	14155	15751	17346	19057

ORNAMENTNÍ SKLA		60/197	70/197	80/197	90/197	100/197	60/210	70/210	80/210	90/210	100/210	60/220	70/220	80/220	90/220	100/220
Lona čiré	10 mm	9804	10953	12101	13250	14513	10287	11509	12731	13953	15291	10658	11937	13216	14495	15889
Lona mat	10 mm	10047	11235	12424	13613	14917	10545	11810	13076	14341	15721	10929	12253	13577	14901	16340
Olas čiré	10 mm	9804	10953	12101	13250	14513	10287	11509	12731	13953	15291	10658	11937	13216	14495	15889
Olas mat	10 mm	10047	11235	12424	13613	14917	10545	11810	13076	14341	15721	10929	12253	13577	14901	16340

VZORY PRO SAPGLASS® A PODKLADNÍ SKLA

Vzor	Cenová skupina	Pískování	Gravírování	Digitální tisk	Keramický tisk
003	složitý	6000		motiv v ceně skla	motiv v ceně skla
010	jednoduchý	3400	2700		motiv v ceně skla
015	jednoduchý	3400	2700		motiv v ceně skla
040	jednoduchý	3400	2700		motiv v ceně skla
041	jednoduchý	3400	2700		motiv v ceně skla
042	jednoduchý	3400	2700		motiv v ceně skla
043	jednoduchý	3400	2700		motiv v ceně skla
044	jednoduchý	3400	2700		motiv v ceně skla
046	složitý	6000	5100		motiv v ceně skla
048	jednoduchý	3400	2700		motiv v ceně skla
049	jednoduchý	3400	2700		motiv v ceně skla
053	jednoduchý	3400	2700		motiv v ceně skla
058	jednoduchý	3400	2700		motiv v ceně skla
059	jednoduchý	3400	2700		motiv v ceně skla
066	jednoduchý		2700		motiv v ceně skla
067	složitý		5100		motiv v ceně skla
068	jednoduchý		2700		motiv v ceně skla
069	jednoduchý		2700		motiv v ceně skla
080	složitý	6000	5100		motiv v ceně skla
082	složitý	6000	5100		motiv v ceně skla
090	složitý	6000	5100		motiv v ceně skla
092	složitý	6000	5100		motiv v ceně skla
100	složitý	6000		motiv v ceně skla	motiv v ceně skla
120	složitý – oboustranný	12000			
121	složitý	6000		motiv v ceně skla	motiv v ceně skla
123	složitý	6000		motiv v ceně skla	motiv v ceně skla
127	složitý	6000		motiv v ceně skla	motiv v ceně skla
128	jednoduchý	3400	2700	motiv v ceně skla	motiv v ceně skla
129	jednoduchý	3400	2700	motiv v ceně skla	motiv v ceně skla
132	složitý	6000		motiv v ceně skla	motiv v ceně skla
139	jednoduchý	3400	2700	motiv v ceně skla	motiv v ceně skla
145	složitý	6000		motiv v ceně skla	motiv v ceně skla
147	složitý	6000		motiv v ceně skla	motiv v ceně skla
148	složitý	6000		motiv v ceně skla	motiv v ceně skla
154	složitý	6000		motiv v ceně skla	motiv v ceně skla

VZORY PRO SAPGLASS® A PODKLADNÍ SKLA

Vzor	Cenová skupina	Pískování	Gravírování	Digitální tisk	Keramický tisk
159	složitý	6000		motiv v ceně skla	motiv v ceně skla
164	složitý	6000		motiv v ceně skla	motiv v ceně skla
171	jednoduchý – oboustranný	6800	5400	motiv v ceně skla	motiv v ceně skla
175	složitý	6000		motiv v ceně skla	motiv v ceně skla
176	složitý	6000			
177	složitý	6000	5100	motiv v ceně skla	motiv v ceně skla
181	složitý	6000		motiv v ceně skla	motiv v ceně skla
184	jednoduchý	3400			
187	jednoduchý	3400			
190	jednoduchý	3400		motiv v ceně skla	motiv v ceně skla
191	složitý	6000	5100	motiv v ceně skla	motiv v ceně skla
199	složitý	6000		motiv v ceně skla	motiv v ceně skla
211	jednoduchý	3400		motiv v ceně skla	motiv v ceně skla
213	složitý	6000		motiv v ceně skla	motiv v ceně skla
216	složitý	6000		motiv v ceně skla	motiv v ceně skla
218	v ceně skla			motiv v ceně skla	
220	v ceně skla			motiv v ceně skla	
222	v ceně skla				motiv v ceně skla
223	v ceně skla				motiv v ceně skla
230	jednoduchý	3400		motiv v ceně skla	motiv v ceně skla
231	složitý	6000		motiv v ceně skla	motiv v ceně skla
232	jednoduchý – oboustranný		5400		
233	složitý	6000		motiv v ceně skla	motiv v ceně skla
234	složitý	6000		motiv v ceně skla	motiv v ceně skla
235	složitý	6000		motiv v ceně skla	motiv v ceně skla
236	složitý	6000		motiv v ceně skla	motiv v ceně skla
237	složitý	6000		motiv v ceně skla	motiv v ceně skla
238	složitý	6000		motiv v ceně skla	motiv v ceně skla
239	složitý	6000		motiv v ceně skla	motiv v ceně skla
240	složitý	6000			
241	složitý	6000		motiv v ceně skla	motiv v ceně skla
242	složitý	6000		motiv v ceně skla	motiv v ceně skla
243	složitý	6000		motiv v ceně skla	motiv v ceně skla
301	v ceně skla				motiv v ceně skla
303	v ceně skla				motiv v ceně skla

KOVÁNÍ PRO DVEŘE OTOČNÉ

HERMAT VENEZIA



ZÁMKY		Povrch	Cena/ks	Zámek s MAGNETICKOU STŘELKOU (MAG) Cena/ks
Venezia – bez zamykání		Hliník broušený	1470	
		Nerez broušený	1540	2090
Venezia – obyčejný		Hliník broušený	1620	
		Nerez broušený	1700	2270
Venezia – vložkový		Hliník broušený	1620	
		Nerez broušený	1700	2270
Venezia – WC		Nerez broušený	2500	
Venezia – protikus		Hliník broušený	800	
		Nerez broušený	870	1620

ZÁVĚSY		Povrch	Cena/ks
Venezia 3D		Hliník broušený	1010
		Nerez broušený	1370

HERMAT BARI



ZÁMKY		Povrch	Cena/ks	Zámek s MAGNETICKOU STŘELKOU (MAG) Cena/ks
Bari – bez zamykání		Nerez broušený	1800	2390
Bari – obyčejný		Nerez broušený	1960	2580
Bari – vložkový		Nerez broušený	1960	2580
Bari – protikus		Nerez broušený	1140	1910

ZÁVĚSY		Povrch	Cena/ks
Bari 3D		Nerez broušený	1370

HERMAT GENOVA



ZÁMKY		Povrch	Cena/ks	Zámek s MAGNETICKOU STŘELKOU (MAG) Cena/ks
Genova – bez zamykání		Hliník broušený	1710	
		Nerez broušený	1800	2390
		Černá	2180	
Genova – obyčejný		Hliník broušený	1880	
		Nerez broušený	1960	2580
		Černá	2330	
Genova – vložkový		Hliník broušený	1880	
		Nerez broušený	1960	2580
		Černá	2330	
Genova – WC		Nerez broušený	2760	
		Černá	3220	
Genova – protikus		Hliník broušený	1050	
		Nerez broušený	1140	1910
		Černá	1630	

ZÁVĚSY		Povrch	Cena/ks
Genova 3D		Hliník broušený	1010
		Nerez broušený	1370
		Černá	2210

HERMAT OLBIA



ZÁMKY		Povrch	Cena/ks
Olbia – bez zamykání		Nerez broušený	1910
Olbia – obyčejný		Nerez broušený	2080
Olbia – vložkový		Nerez broušený	2080
Olbia – WC		Nerez broušený	3110
Olbia – profikus dlouhý		Nerez broušený	2870
ZÁVĚSY		Povrch	Cena/ks
Genova 3D		Nerez broušený	1370
Venezia 3D		Nerez broušený	1370

HERMAT ARCO





ZÁMKY		Povrch	Cena/ks
Arco – bez zamykání		Nerez broušený	1860
ZÁVĚSY		Povrch	Cena/ks
Genova 3D		Nerez broušený	1370

HERMAT KLIKY

		Povrch	Cena/pár
Moon		Nerez broušený	310
Twist		Nerez broušený	920
Square		Nerez broušený	810
Basic 1		Hliník broušený	390
		Nerez broušený	270
		Černá	590
Basic 2		Hliník broušený	390
		Nerez broušený	270
		Černá	590
Basic 3		Hliník broušený	390
		Nerez broušený	270
		Černá	590
Basic 4		Hliník broušený	420
		Nerez broušený	310
Evolution		Nerez broušený	1260
Invite		Nerez broušený	1260
Inspire		Nerez broušený	1640

HERMAT DOPLŇKY

ZÁSTRČE		Povrch	Cena/ks
Spodní zástrč nasouvací 8-10 mm		Nerez broušený	2440
		Černá	5330
Horní zástrč		Nerez broušený	310





STŘELKY		Povrch	Cena/ks
Snížená střelka pro sklo 10 mm		Nikl	210
Snížená střelka pro sklo 10 mm - zámek ARCO		Nikl	300

ZÁVĚSY		Povrch	Cena/ks
Střední díl závěsu OKZ 3D		Saten	220
Střední díl závěsu do kovové zárubně		Nikl OKK-004642	120

VLOŽKY		Povrch	Cena/ks
Vložka 22/27		Nerez broušený	810
VLOŽKA S WC OLIVOU ZE STRANY 1		Nerez broušený	810
VLOŽKA S WC OLIVOU ZE STRANY 2		Nerez broušený	810

M&T ENTERO



ZÁMKY		Povrch	Cena/ks
Entero – bez zamykání		Sni	6690
		Sni – Broušeno	6690
		TiN-K	8710
Entero – vložkový		Sni	6770
		Sni – Broušeno	6770
		TiN-K	8770
Entero – WC		Sni	7770
		Sni – Broušeno	7770
		TiN-K	9770
Entero – protikus		Sni	7860
		Sni – Broušeno	7860
		TiN-K	10040

ZÁVĚSY		Povrch	Cena/pár
Entero		Sni	4990
		Sni – Broušeno	4990
		TiN-K	7000

M&T TRINITY



ZÁMKY	Povrch	Cena/ks
Trinity – bez zamykání	Sni	8860
	Sni – Broušeno	8860
Trinity – vložkový	Sni	8950
	Sni – Broušeno	8950
Trinity – WC	Sni	9940
	Sni – Broušeno	9940

ZÁVĚSY	Povrch	Cena/pár
Trinity	Sni	6040
	Sni – Broušeno	6040
	TiN-K	7960

Klíky ke kování ENTERO a TRINITY

Model	Povrch	Cena/pár
Andy	Sni	780
	Sni – Broušeno	900
	TiN-K	1260
Burak	Sni	700
	Sni – Broušeno	820
	TiN-K	1190
Cesan	Sni	590
	Sni – Broušeno	710
	TiN-K	1070
Deny	Sni	910
	Sni – Broušeno	1030
	TiN-K	1390
Entero	Sni	1340
	Sni – Broušeno	1390
	TiN-K	1940
Entry	Sni	2110
	Sni – Broušeno	2110
	TiN-K	2660
Fábi	Sni	780
	Sni – Broušeno	900
	TiN-K	1260
Garanti	Sni	820
	Sni – Broušeno	940
	TiN-K	1300

Model	Povrch	Cena/pár
Cherez	Sni	1300
	Sni – Broušeno	1420
	TiN-K	1850
Kemer	Sni	860
	Sni – Broušeno	980
	TiN-K	1360
Lara	Sni	1230
	Sni – Broušeno	1230
	TiN-K	1770
Lusy	Sni	910
	Sni – Broušeno	1030
	TiN-K	1390
Maty	Sni	930
	Sni – Broušeno	1050
	TiN-K	1450
Maya	Sni	2500
	Sni – Broušeno	2500
	TiN-K	1190
Meclis	Sni	700
	Sni – Broušeno	820
	TiN-K	1190
Mia	Sni	700
	Sni – Broušeno	820
	TiN-K	1190

Model	Povrch	Cena/pár
Mimolimit	Sni	2350
	Sni – Broušeno	2350
	TiN-K	2970
Mondeo	Sni	1150
	Sni – Broušeno	1270
	TiN-K	1620
My	Sni	1950
	Sni – Broušeno	1950
	TiN-K	2500
Sogut	Sni	1110
	Sni – Broušeno	1230
	TiN-K	1610
Terry	Sni	1950
	Sni – Broušeno	1950
	TiN-K	2500
Toro	Sni	2350
	Sni – Broušeno	2350
Trinity	Sni	1810
	Sni – Broušeno	1810
	TiN-K	2350
Tukan	Sni	2350
	Sni – Broušeno	2350

M&T MINI



ZÁMKY		Povrch	Cena/ks
Mini - bez zamykání		Sni	5520
		Sni - Broušeno	5520
		TiN-K	7530
Mini - WC		Sni	6580
		Sni - Broušeno	6580
		TiN-K	8580
Mini - protikus		Sni	6690
		Sni - Broušeno	6690
		TiN-K	8860
ZÁVĚSY		Povrch	Cena/pár
Entero		Sni	4990
		Sni - Broušeno	4990
		TiN-K	7000
KLIKY		Povrch	Cena/pár
Mini-V		Sni	1100
		Sni - Broušeno	1220
		TiN-K	1420
Mini-C		Sni	870
		Sni - Broušeno	990
		TiN-K	1180
Mini-T		Sni	1020
		Sni - Broušeno	1140
		TiN-K	1330
Mini-S		Sni	950
		Sni - Broušeno	1070
		TiN-K	1260

M&T MINIMAL



ZÁMKY		Povrch	Cena/ks
Minimal - bez zamykání		Sni	6670
		Sni - Broušeno	6830
		TiN-K	7830
Minimal - WC		Sni	7730
		Sni - Broušeno	7900
		TiN-K	8900
Minimal - protikus		Sni	6670
		Sni - Broušeno	6830
		TiN-K	7830
ZÁVĚSY		Povrch	Cena/pár
Entero		Sni	4990
		Sni - Broušeno	4990
		TiN-K	7000
Trinity		Sni	6040
		Sni - Broušeno	6040
		TiN-K	7960
KLIKY		Povrch	Cena/pár
Minimal		Sni	3690
		Sni - Broušeno	3800
		TiN-K	4930
Minimal pro AL (Klika určena pro zámek Minimal WC)		Sni	4590
		Sni - Broušeno	4660
		TiN-K	5990

M&T MAXIMAL



ZÁMKY		Povrch	Cena/ks
Maximal – bez zamykání		Sni	7150
		Sni – Broušeno	7320
		TiN-K	8280
Maximal – protikus		Sni	7150
		Sni – Broušeno	7320
		TiN-K	8280
ZÁVĚSY		Povrch	Cena/pár
Entero		Sni	4990
		Sni – Broušeno	4990
		TiN-K	7000
Trinity		Sni	6040
		Sni – Broušeno	6040
		TiN-K	7960
KLIKY		Povrch	Cena/pár
Maximal		Sni	4100
		Sni – Broušeno	4180
		TiN-K	5320
VÝPLNĚ		Povrch	Cena/pár
Výplně do zámku / protikusu		RAL barvy	520
		dřevo	440
		kov	440
		kůže	520
		sklo	520
Výplně do kliky		RAL barvy	600
		dřevo	400
		kov	400
		kůže	600
		sklo	600

NEREZOVÉ KOVÁNÍ M&T - MINI OBJEKT



ZÁMKY		Povrch	Cena/ks
Mini Objekt - bez zamykání		Nerez	6020
		Objekt TiN-K	9320
		K-Ind	9320
sada: Zámek Mini Objekt – bez zamykání + panty Entero Objekt			
Mini Objekt - WC		Nerez	7020
		Objekt TiN-K	10340
		K-Ind	10340
sada: Zámek Mini Objekt – WC + panty Entero Objekt			
Mini Objekt - protikus		Nerez	6950
		Objekt TiN-K	10260
		K-Ind	10260
sada: Zámek Mini Objekt – protikus + panty Entero Objekt			
ZÁVĚSY		Povrch	Cena/ks
Entero Objekt		Nerez	2030
		Objekt TiN-K	3130
		K-Ind	3130
1-ks (pouze jako 3-pant na dveře)			

NEREZOVÉ KOVÁNÍ M&T - ECONOMY OBJEKT



ZÁMKY		Povrch	Cena/ks
Economy Objekt - bez zamykání		Nerez	9160
sada: Zámek Economy Objekt – bez zamykání + panty Economy Objekt		Objekt TiN-K	11060
		K-Ind	11060
Economy Objekt - vložkový		Nerez	9220
sada: Zámek Economy Objekt – vložkový + panty Economy Objekt		Objekt TiN-K	11130
		K-Ind	11130
Economy Objekt - WC		Nerez	10010
sada: Zámek Economy Objekt – WC + panty Economy Objekt		Objekt TiN-K	11910
		K-Ind	11910
Economy Objekt - protikus		Nerez	10340
sada: Zámek Economy Objekt – protikus + panty Economy Objekt		Objekt TiN-K	12220
		K-Ind	12220
ZÁVĚSY		Povrch	Cena/ks
Economy Objekt		Nerez	3070
1-ks (pouze jako 3-tí pant na dveře)		Objekt TiN-K	3710
		K-Ind	3710
DOPLŇKY		Povrch	Cena/ks
Střední díl závěsu do kovové zárubně		Nikl	140
		OKK-004648	
Západka k dvoukřídlým dveřím		Sni	5120
		Sni - Broušeno	5120
		TiN-K	5940
Horní zástrč		Nerez broušený	310





KLIKY	Povrch	Cena/pár
CESAN	Nerez	510
	Objekt TiN-K	1330
	K-Ind	1330
DENY	Nerez	370
	Objekt TiN-K	1040
	K-Ind	1040
ENTERO	Nerez	970
	Objekt TiN-K	1400
	K-Ind	1400
JEMESON	Nerez	600
	Objekt TiN-K	1250
	K-Ind	1250
KVADRA	Nerez	760
	Objekt TiN-K	1400
	K-Ind	1400
LUSY	Nerez	370
	Objekt TiN-K	730
	K-Ind	730

KLIKY	Povrch	Cena/pár
MECLIS	Nerez	370
	Objekt TiN-K	1180
	K-Ind	1180
MORGAN	Nerez	550
	Objekt TiN-K	800
	K-Ind	800
NOVA	Nerez	760
	Objekt TiN-K	1400
	K-Ind	1400
PROMO	Nerez	760
	K-Ind	1400
SENZA	Nerez	670
	K-Ind	1330
SONIA	Nerez	620
	Objekt TiN-K	760
	K-Ind	1330
TECHNO	Nerez	760
	K-Ind	1400





KLIKY	Povrch	Cena/pár
FORSAP	Nerez	680
	Objekt TiN-K	1330
	K-Ind	1330
INTRO	Nerez	680
	K-Ind	1330
MISTY	Nerez	680
	K-Ind	1330
SPY	Nerez	680
	K-Ind	1330
STREET	Nerez	680
	Objekt TiN-K	1330
	K-Ind	1330
TORRES	Nerez	680
	Objekt TiN-K	1330
	K-Ind	1330
TWISTER	Objekt	680
	K-Ind	1330

DORMA ARCOS







ZÁMKY		Povrch	Cena/ks
Arcos - bez zamykání		Hliník broušený	2960
		Nerez optik	4120
Arcos - obyčejný		Hliník broušený	2960
		Nerez optik	4120
Arcos - vložkový		Hliník broušený	2960
		Nerez optik	4120
Arcos - WC		Hliník broušený	4510
		Nerez optik	6150
Arcos - protikus		Hliník broušený	2580
		Nerez optik	3640

ZÁVĚSY		Povrch	Cena/ks
Arcos Office		Hliník broušený	990
		Nerez optik	1340







KLIKY		Povrch	Cena/pár
Arcos		Hliník broušený	1880
		Nerez optik	2250
Arcos Klika/koule bez fce		Hliník broušený	2220
		Nerez optik	2410
Arcos klika oválná		Hliník broušený	1880
		Nerez optik	2250
Arcos klika hranatá		Hliník broušený	2090
		Nerez optik	2510

DORMA RONDO



ZÁMKY		Povrch	Cena/ks
Rondo - bez zamykání		Hliník broušený	2620
		Nerez optik	3710
		Černá	3580
Rondo - obyčejný		Hliník broušený	2620
		Nerez optik	3710
		Černá	3580
Rondo - vložkový		Hliník broušený	2620
		Nerez optik	3710
		Černá	3580
Rondo - WC		Hliník broušený	4050
		Nerez optik	5490
		Černá	5290
Rondo - protikus		Hliník broušený	2870
		Nerez optik	4010
		Černá	3870







ZÁVĚSY		Povrch	Cena/ks
Rondo Office		Hliník broušený	990
		Nerez optik	1210
		Černá	1220

KLIKY		Povrch	Cena/pár
Rondo		Hliník broušený	620
		Nerez optik	860
		Černá	830
Rondo U-form		Hliník broušený	1470
		Nerez optik	1660
		Černá	1600
Rondo Klika/koule bez fce		Hliník broušený	1530
		Nerez optik	2220
Rondo U-form Klika/koule bez fce		Hliník broušený	2040
		Nerez optik	2410
Rondo Koule/koule		Hliník broušený	990
		Nerez optik	1630
Rondo U-form Klika/koule s fci		Hliník broušený	1820
		Nerez optik	2130



DORMA CLASSIC



ZÁMKY		Povrch	Cena/ks
Classic – bez zamykání		Hliník broušený	2620
		Nerez optik	3710
		Černá	3580
Classic – obyčejný		Hliník broušený	2620
		Nerez optik	3710
		Černá	3580
Classic – vložkový		Hliník broušený	2620
		Nerez optik	3710
		Černá	3580
Classic – WC		Hliník broušený	4050
		Nerez optik	5490
		Černá	5290
Classic – protikus		Hliník broušený	2870
		Nerez optik	4010
		Černá	3870
Classic, Medio - protikus krátký		Hliník broušený (101)	2230
		Nerez optik	2790

ZÁVĚSY		Povrch	Cena/ks
Classic Office		Hliník broušený	990
		Nerez optik	1210
		Černá	1220

KLIKY		Povrch	Cena/pár
Classic		Hliník broušený	620
		Nerez optik	860
		Černá	830



DORMA MEDIO



ZÁMKY		Povrch	Cena/ks
Medio		Hliník broušený	2190
		Nerez optik	2500
Medio – protikus krátký		Hliník broušený (114)	2540
		Nerez optik	2790

ZÁVĚSY		Povrch	Cena/ks
Classic Office		Hliník broušený	990
		Nerez optik	1210

KLIKY		Povrch	Cena/pár
Classic		Hliník broušený	620
		Nerez optik	860

DORMA DOPLŇKY

DOPLŇKY		Povrch	Cena/ks
Spodní zástrč nasouvací sklo 8 mm		Hliník broušený	1320
		Nerez optik	1970
		Černá	2230
Spodní zástrč nasouvací sklo 10 mm		Hliník broušený	1340
		Nerez optik	2010
		Černá	2260
Horní zástrč		Nerez broušený	310
Snížená stříelka pro sklo 10 mm		Nerez optik	290
Střední díl závěsu do kovové zárubně		Zinek	130
		OKK-004649	

KLIKY		Povrch	Cena/pár
Klika L-form		Hliník broušený	1300
		Nerez optik	1300
		Černá	1050

V ceně závěsu je střední/rámový díl do dřevěné zárubně.
 Cena přípravy pro závěs (bez dodávky kování) + 200 Kč/ks.
 Cena přípravy pro zámek (bez dodávky kování) + 500 Kč/ks.
 Do objednávkové výšky 2.200 = 2 závěsy, od 2.201 výše = 3 závěsy.
 Do objednávkové šířky 900 = 2 závěsy, od 901 výše = 3 závěsy.

SPECIÁLNÍ ZÁVĚSY

TEG 310 2D



Povrch	Objednací číslo	Cena/ks
Nerez	MDZO-002604	3440
Bílá	MDZO-002605	3270
Černá	MDZO-003966	3270

PROTIPLECH UZAVÍRACÍ MAGNET KC 50



Povrch	Objednací číslo	Cena/ks
Nerez optik	MDPK-001806	2810

SAMOZAVÍRACÍ ZÁVĚS BILOBA 8060WDL PRO DŘEVĚNOU ZÁRUBEŇ



Povrch	Objednací číslo	Cena/ks
Hliník broušený	OKK-003163	6880
Nerez optik	OKK-003162	7920

Pro sklo tl. 8.
Do max.objednávací výšky = 2 závěsy

DVEŘE SAPGLASS SE ZVUKOVÝM ÚTLUMEM

MECHANICKÝ PRÁH ZVI SKLO 27 (HERMAT)*

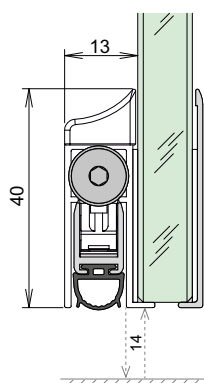

Povrch	Cena/ks
Nerez optik	2500

MECHANICKÝ PRÁH ZVI SKLO 32 (DORMA)*

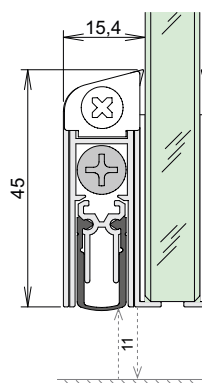

Povrch	Cena/ks
Hliník broušený	5500
Nerez optik	6000

*Objednací číslo a specifikaci délek najdete v ceníku DOPLŇKŮ.

KOVÁNÍ PRO POSUVNÉ A KYVNÉ SKLENĚNÉ DVEŘE SAPGLASS

MADLO 8000 ZYL (KULATÉ S PŘESAHEM - ZAMYKACÍ)



Povrch	Cena/pár
Nerez broušený	9580

rozteč: 1125 mm
délka: 1500 mm
průměr: 35 mm
tl. skla: 8-12 mm

MADLO 8071 ZYL (HRANATÉ S PŘESAHEM - zamykací)



Povrch	Cena/pár
Nerez broušený	9580

rozteč: 1125 mm
délka: 1500 mm
průřez: 40x25 mm
tl. skla: 8-12 mm

MADLO ARCOS 350 (26.500)



Povrch	Cena/pár
Matná stříbrná	6020
Nerez optik	8480

rozteč: 350 mm
délka: 398 mm
průřez: 40x20 mm
tl. skla: 8, 10, 12 mm

MADLO ARCOS 750 (26.510)



Povrch	Cena/pár
Matná stříbrná	7240
Nerez optik	10240

rozteč: 750 mm
délka: 824 mm
průřez: 40x20 mm
tl. skla: 8, 10, 12 mm

MADLO HH 300 (HRANATÉ S PŘESAHEM)

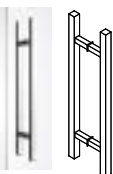

Povrch	Cena/pár
Nerez broušený	2281

rozteč: 300 mm
délka: 450 mm
průřez: 20x20 mm
tl. skla: 8-12 mm

MADLO HK 300 (KULATÉ S PŘESAHEM)

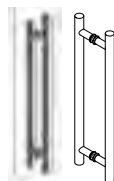

Povrch	Cena/pár
Nerez broušený	1823

rozteč: 300 mm
délka: 400 mm
průměr: 25 mm
tl. skla: 8-12 mm

MADLO HK 400 (KULATÉ S PŘESAHEM)



Povrch	Cena/pár
Nerez broušený	2111

rozteč: 400 mm
délka: 500 mm
průměr: 25 mm
tl. skla: 8-12 mm

MADLO HK 800 (KULATÉ S PŘESAHEM)



Povrch	Cena/pár
Nerez broušený	4004

rozteč: 800 mm
délka: 950 mm
průměr: 30 mm
tl. skla: 8-12 mm

MADLO CH 300 (HRANATÉ BEZ PŘESAHU)

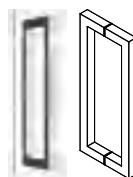

Povrch	Cena/pár
Nerez broušený	2281

rozteč: 300 mm
délka: 320 mm
průřez: 20x20 mm
tl. skla: 8-12 mm

MADLO TECTUS KC 17 (NALEPOVACÍ)



Povrch	Objednací číslo	Cena/pár
Nerez optik	OKK-003761	3800
Bílá	OKK-003760	4820
Černá	OKK-004409	4820

rozměr: 26 x 200 mm
hloubka: 40 mm

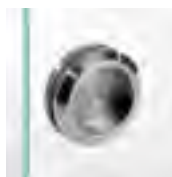
MUŠLE MISKA

Povrch	Cena/pár
Nerez broušený	1377
průměr: 58 mm tl. skla: 8-12 mm	

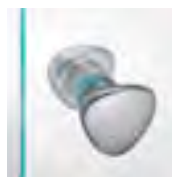
ÚCHYT CAP

Povrch	Cena/pár
Nerez broušený	1111
průměr: 43/25 mm tl. skla: 8-12 mm	

MUŠLE SC7 (S ČELNÍM ÚCHYTEM)

Povrch	Cena/pár
Matná stříbrná	3950
Nerez optik	4080
Černá	4970
rozměr: 76x100 mm tl. skla: 8-10 mm	

ÚCHYT NOE

Povrch	Cena/pár
Nerez broušený	1574
průměr: 38/29 mm tl. skla: 8-12 mm	

MUŠLE V406 (s čelním úchytem)

Povrch	Cena/pár
Matná stříbrná	4300
Nerez optik	4400
Černá	5080
rozměr: 74x100 mm tl. skla: 8,10 mm	

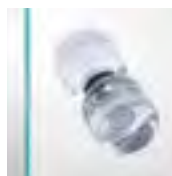
ÚCHYT KRISTALL

Povrch	Cena/pár
Sklo čiré	1320
průměr: 38 mm tl. skla: 8-12 mm	

MUŠLE V 404-PO-WC

(WC s čelním úchytem)



Povrch	Cena/pár
Matná stříbrná	9080
Nerez optik	8980
Černá	11830
rozměr: 74/100 mm tl. skla: 8, 10 mm	

MUŠLE H 6403 KULATÁ

Povrch	Cena/pár
Nerez broušený	1230
Černá	1480
průměr: 65 mm tl. skla: 8-10 mm	

MUŠLE H 6403 HRANATÁ

Povrch	Cena/pár
Nerez broušený	1700
Černá	1930
rozměr: 70x70 mm tl. skla: 8-10 mm	

PO

WC

PROTIKUS MUŠLE V404-2FLG

(WC s čelním úchytem)



Povrch	Cena/pár
Matná stříbrná	11320
Nerez optik	11170
Černá	14810
rozměr: 74x100 mm tl. skla: 8, 10 mm	

MADLA A MUŠLE

MINIMAL



Povrch	Cena/pár
Sni	4960
Sni - Broušeno	5020
TiN - K	6440

rozměr: 42x142 mm
hloubka: 18 mm
tl. skla: 8, 10, 12 mm

MAXIMAL



Povrch mušle	Cena/pár
Sni	4960
Sni - Broušeno	5020
TiN - K	6440

rozměr: 42x142 mm
hloubka: 18 mm
tl. skla: 8, 10, 12 mm

Povrch výplň	Cena/pár
RAL barvy	440
Dřevo	300
Kov	300
Sklo	400

MAYA



Povrch mušle	Cena/pár
Sni	2780

rozměr: 32x150 mm
hloubka: 15 mm
tl. skla: 8, 10, 12 mm

KYVNÉ ZÁVĚSY

KYVNÝ ZÁVĚS BILOBA



Povrch	Objednací číslo	Cena/ks
Hliník broušený	MDZO-003712	5780
Nerez optik	MDZO-003713	6210
Černá	MDZO-003894	6320

Pro sklo tl. 8, 10 a 12 mm
Do max. objednací výšky = 2 závěsy

ZÁVĚS KYVNÝ (VZDUCHOVÝ)



Povrch	Objednací číslo	Cena/ks
Nerez broušený	MDZO-003536	3020

Do objednací výšky 2200 = 2 závěsy, od 2201 výše
= 3 závěsy.
Cena přípravy pro závěs (bez dodávky kování) +
200 Kč

Cena ostatního kování se řídí dle systému otevírání, viz. kapitola C - Systémy otevírání, popř. viz. kapitola F - Doplňky

Podkladní skla

PODKLADNÍ SKLA/ZÁKLADNÍ/ORNAMENTNÍ SKLA

ORNAMENT:	ZÁKLADNÍ CENA	
	M30	M40
Connex black 6,8 mm	4050	5060
Connex čiré 4,4 mm	2440	3040
Connex čiré 6,4 mm	1630	2030
Connex čiré 6,8 mm	2130	2660
Connex mléčné 4,4 mm	3350	4180
Connex mléčné 6,4 mm	2840	3550
Connex white 6,8 mm	4050	5060
Cool white VSG 6,4 mm	3550	4430
Crepí čiré 4 mm	590	730
Činčila čiré 4 mm	v ceně	v ceně
Diamant - extra čiré 4 mm	920	1140
Digisklo čiré 4 mm (s D-tiskem)	6680	8350
Digisklo mléčné 4 mm (s D-tiskem)	6680	8350
EI15/EW30 čiré 9 mm	8560	10700
EI30/EW45 čiré 17 mm	9340	11670
Float čiré 4 mm	v ceně	v ceně
Float čiré 6 mm	680	840
Float čirý + Ktisk 5 mm	5570	6960
Krizet čiré 4 mm	v ceně	v ceně
Kůra bronz 4 mm	1020	1270
Kůra čiré 4 mm	v ceně	v ceně
Lona čiré 4 mm	2840	3550
Lona mat 4 mm	3150	3930
Mastercarre čiré 4 mm	1430	1780
Masterlinea čiré 4 mm	1520	1900
Masterpoint čiré 4 mm	1430	1780
Mastersoft - čiré 4 mm	1520	1900
Olas čiré 4 mm	2840	3550
Olas mat 4 mm	3150	3930
Ornament čiré 4 mm	660	820
Pavé bílé 4 mm	4260	5320
Pixarena čiré 4 mm	v ceně	v ceně
Planibel bronz 4 mm	v ceně	v ceně
Planibel bronz 6 mm	1220	1520
Planibel dark gray 4 mm	1320	1650
Planibel šedé 4 mm	360	450
Sapelux bílé 4 mm	v ceně	v ceně
Satendecor - 274 4 mm	3450	4310
Satináto bílé + Ktisk 5 mm	6380	7970
Satináto bílé 4 mm	610	760
Satináto bílé 6 mm	1830	2280
Satináto bílé antiscratch 4 mm	1430	1780
Satináto bronz 4 mm	2240	2790
Satináto dark gray 4 mm	3550	4430
Satináto modré 5 mm	3550	4430

ORNAMENT:	ZÁKLADNÍ CENA	
	M30	M40
Satinato prodelux 4 mm	2130	2660
Satinato šedé 4 mm	2240	2790
Satináto zelené 5 mm	2440	3040
Screen čiré 4 mm	v ceně	v ceně
Stratophone či. 8,4 mm	2440	3050
Thela čiré 4mm	1220	1520
Uadi bílé 5 mm	4660	5820
Zrcadlo bronz 4 mm	920	1140
Zrcadlo čiré 3 mm	610	760

KALENÁ SKLA 8 MM (CENA JE VČETNĚ ESG)

ORNAMENT:	ZÁKLADNÍ CENA	
	M30	M40
Connex black ESG 8,8 mm	7290	9110
Connex čiré ESG 8,8 mm	6280	7850
Connex extra white ESG 8,8 mm	8310	10380
Connex white ESG 8,8 mm	7290	9110
Connex mléčné ESG 8,8 mm	6280	7850
Cool white VSG/ESG 8,8 mm	7800	9750
Diamant - extra čiré 8 mm	3040	3800
Digisklo čiré 8 mm (s D-tiskem)	8920	11140
Digisklo mléčné 8 mm (s D-tiskem)	8920	11140
Float + Ktisk 8 mm	7500	9370
Float čiré 8 mm	v ceně	v ceně
Graduel - bílé 8 mm	5980	7470
Lona čiré 8 mm	5570	6960
Lona mat 8 mm	5880	7340
Mastercarre čiré 8 mm	5370	6710
Mastersoft - čiré 8 mm	5370	6710
Olas čiré 8 mm	5570	6960
Olas mat 8 mm	5880	7340
Pavé bílé 8 mm	9420	11770
Pixarena čiré 8 mm	5570	6960
Planibel bronz 8 mm	3850	4810
Planibel dark gray 8 mm	4660	5820
Planibel šedé 8 mm	3850	4810
Sapelux bílé 8 mm	v ceně	v ceně
Satendecor - 274 8 mm	6080	7590
Satináto bílé + Ktisk 8 mm	8920	11140
Satináto bílé 8 mm	4870	6080
Satináto bílé antiscratch 8 mm	5980	7470
Satináto bronz 8 mm	6280	7850
Satináto dark gray 8 mm	7600	9490
Satináto extra čiré 8 mm	4870	6080
Satináto modé 8 mm	7600	9490
Satináto prodelux 8 mm	5980	7470
Satináto šedé 8 mm	6280	7850
Satináto zelené 8 mm	6280	7850

CENÍK ORNAMENTNÍCH SKEL PRO DOOBJEDNÁVKY

	M30	M40
Činčila čiré 4 mm	850	1060
Float čiré 4 mm	610	760
Křížeť čiré 4 mm	850	1060
Kůra čiré 4 mm	740	920
Pixarena čirá 4 mm	850	1060
Planibel bronz 4 mm	850	1060
Sapelux bílé 4 mm	610	760

FAZETY

	M30	M40
tl. skla 4-8 mm	1080	1350

Broušená hrana

	M30	M40
tl. skla 6-8 mm	260	320
tl. skla 3-4 mm	260	320

Kalení

Kalení, tl. skla 4-6 mm	580	580
-------------------------	-----	-----

Vstupní dveře do bytu

MODELY

ALEGRO



10

15

20

BERGAMO

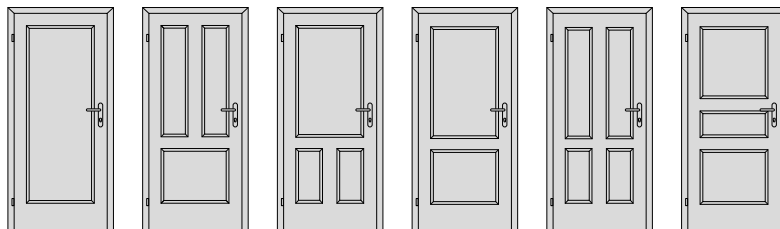

10

15

16

20

25

28

ELEGANT

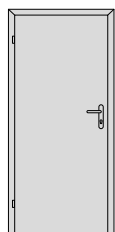

10

SWING

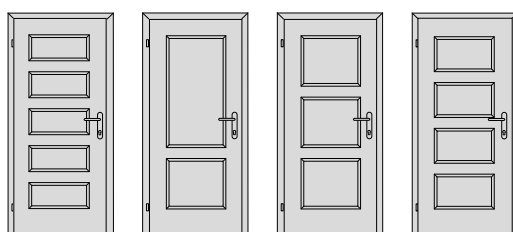

25

27

28

29

VENECIA

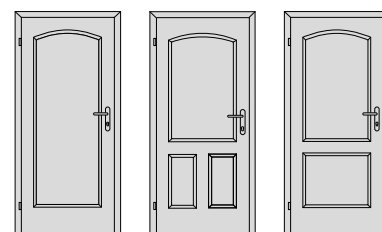

10

16

20

TENGA

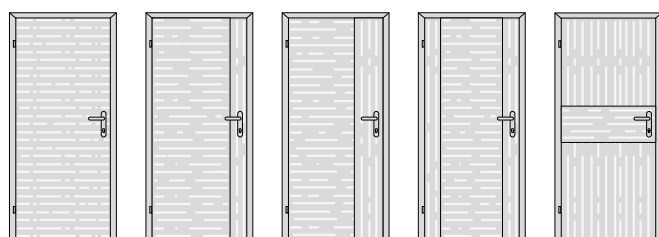

10





12

15





25

28





ARGOS RC3 - bezpečnostní dřevěné protipožární dveře (síla 40 mm), polodrážkové provedení, pouze do kovové zárubně

						max. rozměr (mm)	odolnost konstrukce	standardní zámek	standardní závěsy	příplatek celkem	cena dveří v modelu ELEGANT 10, povrch CPL struktur	dvoukřídlé provedení
RC3	33 dB	klíma 2	EI/EW30			900x2100	8800	1980	2790	13570	18260	ne
RC3	33 dB	klíma 3	EI/EW30			900x2100	9300	1980	2790	14070	18760	ne
RC3	35 dB	klíma 2	EI/EW30	kouřotěsnost		900x2100	9800	1980	2790	14570	19260	ne
RC3	35 dB	klíma 3	EI/EW30	kouřotěsnost		900x2100	10800	1980	2790	15570	20260	ne





ARGOS RC2 - bezpečnostní dřevěné protipožární dveře (síla 40 mm), polodrážkové provedení, pouze do kovové zárubně

						max. rozměr (mm) - zámek KFV AS 2500	max. rozměr (mm) - zámek KFV AS 2750	odolnost konstrukce	standardní zámek	standardní závěsy	příplatek celkem	cena dveří v modelu ELEGANT 10, povrch CPL struktur	dvoukřídlé provedení
RC2	32 dB	klíma 2	EI/EW30			900x2100	1100x2200	5300	1980	360	7640	12330	ne
RC2	32 dB	klíma 3	EI/EW30			900x2100	1100x2200	5800	1980	360	8140	12830	ne
RC2	32 dB	klíma 2	EI/EW30	kouřotěsnost		900x2100	1100x2200	6300	1980	360	8640	13330	ne
RC2	32 dB	klíma 3	EI/EW30	kouřotěsnost		900x2100	1100x2200	6800	1980	360	9140	13830	ne





ARGOS RC2 - bezpečnostní dřevěné protipožární dveře (síla 40 mm), bezpolodrážkové provedení, pouze do kovové zárubně

						max. rozměr (mm)	odolnost konstrukce	standardní zámek	standardní závěsy	příplatek celkem	cena dveří v modelu ELEGANT 10, povrch CPL struktur	dvoukřídlé provedení
RC2	32 dB	klíma 2	EI/EW30			1100x2200	5300	1980	2280	9560	14250	ne
RC2	32 dB	klíma 3	EI/EW30			1100x2200	5800	1980	2280	10060	14750	ne
RC2	32 dB	klíma 2	EI/EW30	kouřotěsnost		1100x2200	6300	1980	2280	10560	15250	ne
RC2	32 dB	klíma 3	EI/EW30	kouřotěsnost		1100x2200	6800	1980	2280	11060	15750	ne





ARGOS RC2 - bezpečnostní dřevěné protipožární dveře (síla 40 mm), bezpolodrážkové provedení, pouze do hliníkové skryté zárubně SAP 910

						max. rozměr (mm)	odolnost konstrukce	standardní zámek	standardní závěsy	příplatek celkem	cena dveří v modelu ELEGANT 10, povrch CPL struktur	dvoukřídlé provedení
RC2	30 dB	klíma 2	EI/EW30			1004x2200	5300	1980	2280	9560	14250	ne
RC2	30 dB	klíma 3	EI/EW30			1004x2200	5800	1980	2280	10060	14750	ne
RC2	30 dB	klíma 2	EI/EW30	kouřotěsnost		1004x2200	6300	1980	2280	10560	15250	ne
RC2	30 dB	klíma 3	EI/EW30	kouřotěsnost		1004x2200	6800	1980	2280	11060	15750	ne





GOLIAS RC3 - bezpečnostní dřevěné protipožární dveře (síla 68 mm), dvupolodrážkové provedení, pouze do kovové zárubně

						max. rozměr (mm)	odolnost konstrukce	standardní zámek	standardní závěsy	příplatek celkem	cena dveří v modelu ELEGANT 10, povrch CPL struktur	dvoukřídlé provedení
RC3	43 dB	klíma 2	EI/EW30			1100x2350	11500	1980	2790	16270	20960	ne
RC3	43 dB	klíma 3	EI/EW30			1100x2200	12000	1980	2790	16770	21460	ne
RC3	43 dB	klíma 2	EI/EW30	kouřotěsnost		1100x2350	12500	1980	2790	17270	21960	ne
RC3	43 dB	klíma 3	EI/EW30	kouřotěsnost		1100x2200	13000	1980	2790	17770	22460	ne





GOLIAS RC2 - bezpečnostní dřevěné protipožární dveře (síla 68 mm), dvupolodrážkové provedení, pouze do kovové zárubně

						max. rozměr (mm)	odolnost konstrukce	standardní zámek	standardní závěsy	příplatek celkem	cena dveří v modelu ELEGANT 10, povrch CPL struktur	dvoukřídlé provedení
RC2	43 dB	klíma 2	EI/EW30			1100x2350	8500	1980	2790	13270	17960	ne
RC2	43 dB	klíma 3	EI/EW30			1100x2200	9000	1980	2790	13770	18460	ne
RC2	43 dB	klíma 2	EI/EW30	kouřotěsnost		1100x2350	9500	1980	2790	14270	18960	ne
RC2	43 dB	klíma 3	EI/EW30	kouřotěsnost		1100x2200	10000	1980	2790	14770	19460	ne

SECURO RC3 - bezpečnostní dřevěné protipožární dveře (síla 57 mm), polodrážkové provedení, pouze do kovové zárubně

						max. rozměr EI30 (mm)	max. rozměr EI45 (mm)	odolnost konstrukce	standardní zámek	standardní závěsy	příplatek celkem	cena dveří v modelu ELEGANT 10, povrch CPL struktur	dvoukřídlé provedení
RC3	32 dB	klíma 2	EI/EW30(45)			1100x2500	1100x2200	12500	4270	5610	22380	27070	ne
RC3	32 dB	klíma 3	EI/EW30(45)			1100x2200	1100x2200	13500	4270	5610	23380	28070	ne
RC3	32 dB	klíma 2	EI/EW30(45)	kouřotěsnost		1100x2500	1100x2200	13000	4270	5610	22880	27570	ne
RC3	32 dB	klíma 3	EI/EW30(45)	kouřotěsnost		1100x2200	1100x2200	14000	4270	5610	23880	28570	ne
RC3	37 dB	klíma 2	EI/EW30(45)			1100x2500	1100x2200	15500	4270	5610	25380	30070	ne
RC3	37 dB	klíma 3	EI/EW30(45)			1100x2200	1100x2200	16500	4270	5610	26380	31070	ne
RC3	37 dB	klíma 2	EI/EW30(45)	kouřotěsnost		1100x2500	1100x2200	16000	4270	5610	25880	30570	ne
RC3	37 dB	klíma 3	EI/EW30(45)	kouřotěsnost		1100x2200	1100x2200	17000	4270	5610	26880	31570	ne

SECURO RC2 - bezpečnostní dřevěné protipožární dveře (síla 57 mm), polodrážkové provedení, pouze do kovové zárubně

						max. rozměr EI30 (mm)	max. rozměr EI45 (mm)	odolnost konstrukce	standardní zámek	standardní závěsy	příplatek celkem	cena dveří v modelu ELEGANT 10, povrch CPL struktur	dvoukřídlé provedení
RC2	32 dB	klíma 2	EI/EW30(45)			1100x2500	1100x2200	12500	1980	2550	17030	21720	ne
RC2	32 dB	klíma 3	EI/EW30(45)			1100x2200	1100x2200	13500	1980	2550	18030	22720	ne
RC2	32 dB	klíma 2	EI/EW30(45)	kouřotěsnost		1100x2500	1100x2200	13000	1980	2550	17530	22220	ne
RC2	32 dB	klíma 3	EI/EW30(45)	kouřotěsnost		1100x2200	1100x2200	14000	1980	2550	18530	23220	ne
RC2	37 dB	klíma 2	EI/EW30(45)			1100x2500	1100x2200	15500	1980	2550	20030	24720	ne
RC2	37 dB	klíma 3	EI/EW30(45)			1100x2200	1100x2200	16500	1980	2550	21030	25720	ne
RC2	37 dB	klíma 2	EI/EW30(45)	kouřotěsnost		1100x2500	1100x2200	16000	1980	2550	20530	25220	ne
RC2	37 dB	klíma 3	EI/EW30(45)	kouřotěsnost		1100x2200	1100x2200	17000	1980	2550	21530	26220	ne

DVEŘE s tříbodovým zámkem (pouze pro dveře GOLIAS, síla 68 mm)

Zámek KFV Genius

GENIUS EA	17150
GENIUS EB	27900
GENIUS CA	20880
GENIUS CB	31300

Elektro sada

Skener v madle na dveřní křídlo*	23000
Skener mimo dveřní křídlo**	2500

* sada obsahuje skener, řídicí jednotku, zdroj, tlačítko a příslušné kabely včetně osazení do dveří (do madla), kabel je vyvedený skrz kabelovou průchodkou mimo dveřní křídlo

** sada obsahuje pouze kabely, které jsou zapojené do zámků a vyvedené kabelovou průchodkou mimo dveřní křídlo

Madlo s přípravou pro skener a kabel

Bezpečnostní Entero L nebo P, 1000mm, NEREZ	21280
Bezpečnostní Entero L nebo P, 1000mm, TIN-K	25200
Entero II, 800mm, NEREZ	13510
Entero II, 800mm, TIN-K	16680

pozn.: osazený skener a příslušný kabel je zahrnutý v ceně elektrosady

Volnoběžná vložka





volnoběžná vložka 7x7 EMERGENCY 40+75 (pro madlo bezp. Entero)	7260
volnoběžná vložka 7x7 EMERGENCY 40+55 (pro madlo Entero 2)	5590

Výpočet ceny

Cena dveří + cena zárubně + cena zámků KFV + cena elektro sady + cena madla + cena kliky + cena vložky + cena bezpečnostní rozety + 1210 Kč (příprava pro vedení kabelu+průchodka)

Technické dveře

ARGOS - dřevěné protipožární dveře (síla 40 mm), polodrážkové provedení, do dřevěné nebo kovové zárubně





						max. rozměr (mm) - jednostřelkový zámek	max. rozměr (mm) - zámek KFV AS 2750	odolnost konstrukce	standardní zámek	standardní závěsy	příplatek celkem	cena dveří v modelu ELEGANT 10, povrch CPL struktur	dvoukřídlé provedení
						1100x2200	1100x2500	700	580	360	1640	6330	ano
						900x2100	1100x2500	900	580	360	1840	6530	ano
						900x2100	1100x2500	2100	580	360	3040	7730	ano
klíma 2						900x2100	1100x2200	1700	580	360	2640	7330	ano
klíma 3						900x2100	1100x2200	2200	580	360	3140	7830	ano
klíma 2						900x2100	1100x2200	2600	580	360	3540	8230	ano
klíma 3						900x2100	1100x2200	3100	580	360	4040	8730	ano
27 dB						900x2100	1100x2500	2100	580	360	3040	7730	ano
32 dB						900x2100	1100x2500	2400	580	360	3340	8030	ano
32 dB						900x2100	1100x2500	2900	580	360	3840	8530	ano
32 dB	klíma 2					900x2100	1100x2200	3600	580	360	4540	9230	ano
32 dB	klíma 3					900x2100	1100x2200	4100	580	360	5040	9730	ano
32 dB	klíma 2					900x2100	1100x2200	5700	580	360	6640	11330	ano
32 dB	klíma 3					900x2100	1100x2200	6200	580	360	7140	11830	ano

- možnost kombinovat speciální vlastnosti, zobrazeny pouze vybrané kombinace (identické kombinace i pro dveře s EI/EW15 nebo Rw 27 dB)

- možnost bezpolodrážkového provedení dveří se závěsy SAPTEC 340 (příplatek) s maximálním rozměrem 1100x2200 mm





- cena dvoukřídlého provedení dveří je dvojnásobek jednokřídlého provedení

GOLIAS - dřevěné protipožární dveře (síla 68 mm), dvupolodrážkové provedení, pouze do kovové zárubně

						max. rozměr (mm)	odolnost konstrukce	standardní zámek	standardní závěsy	příplatek celkem	cena dveří v modelu ELEGANT 10, povrch CPL struktur	dvoukřídlé provedení
43 dB						1100x2350	8400	690	780	9870	14560	ne
43 dB						1100x2350	8900	690	780	10370	15060	ne
43 dB	klíma 2					1100x2350	8700	690	780	10170	14860	ne
43 dB	klíma 3					1100x2200	9200	690	780	10670	15360	ne
43 dB	klíma 2					1100x2350	9200	690	780	10670	15360	ne
43 dB	klíma 3					1100x2200	9700	690	780	11170	15860	ne

- možnost kombinovat speciální vlastnosti, zobrazeny pouze vybrané kombinace (identické kombinace i pro dveře s EI/EW15)

SECURO - dřevěné protipožární dveře (síla 57 mm), polodrážkové provedení, do dřevěné nebo kovové zárubně

						max. rozměr EI30 (mm)	max. rozměr EI45 (mm)	odolnost konstrukce	standardní zámek	standardní závěsy	příplatek celkem	cena dveří v modelu ELEGANT 10, povrch CPL struktur	dvoukřídlé provedení
						1100x2500	1100x2200	7500	690	2550	10740	15430	ano
32 dB						1100x2500	1100x2200	8500	690	2550	11740	16430	ano
32 dB	klíma 2					1100x2500	1100x2200	10000	690	2550	13240	17930	ano
32 dB	klíma 3					1100x2200	1100x2200	11000	690	2550	14240	18930	ano
32 dB	klíma 2					1100x2500	1100x2200	10500	690	2550	13740	18430	ano
32 dB	klíma 3					1100x2200	1100x2200	11500	690	2550	14740	19430	ano
37 dB						1100x2500	1100x2200	10500	690	2550	13740	18430	ano
37 dB	klíma 2					1100x2500	1100x2200	12000	690	2550	15240	19930	ano
37 dB	klíma 3					1100x2200	1100x2200	13000	690	2550	16240	20930	ano
37 dB	klíma 2					1100x2500	1100x2200	12500	690	2550	15740	20430	ano
37 dB	klíma 3					1100x2200	1100x2200	13500	690	2550	16740	21430	ano

- cena dvoukřídlého provedení dveří je dvojnásobek jednokřídlého provedení + příplatek za zástrč, táhla, protiplech, výztuhy a zděř - 2000 Kč

- příplatek za přípravu pro skrytý samozavírač GEZE BOXER pro dveře nebo obložkovou zárubeň - 300 Kč, pro kovovou zárubeň - 1950 Kč

Technické dveře se samostatnou speciální vlastností

ZVUKOVĚ IZOLAČNÍ DVEŘE

polodrážkové provedení	odolnost konstrukce	standardní zámek	standardní závěsy	příplatek celkem	navíc příplatek za sklo Stratophone	
					model 13,30,60,65	model 40,50,55
27 dB, síla dveří 40 mm	2100	-	-	2100	-	-
32 dB, síla dveří 40 mm	2900	-	-	2900	2440	3050
37 dB, síla dveří 40 mm	3300	-	-	3300	-	-
43 dB, síla dveří 68 mm (dvoupolodrážkové provedení)	6000	690	780	7470	-	-

posuvné do pouzdra bezpolodrážkové provedení	odolnost konstrukce	standardní zámek	standardní závěsy	příplatek celkem	navíc příplatek za sklo Stratophone	
					model 13,30,60,65	model 40,50,55
27 dB, síla dveří 40 mm	9600	-	-	9600	-	-

PROTIPOŽÁRNÍ A KOUŘOTĚSNÉ DVEŘE

polodrážkové provedení	odolnost konstrukce	standardní zámek	standardní závěsy	příplatek celkem	navíc příplatek za protipožární čiré sklo	
					model 13,30,60,65	model 40,50,55
EJ/EW15, síla dveří 40 mm	700	580	360	1640	8560	10700
EJ/EW30, síla dveří 40 mm	900	580	360	1840	9340	11670
EJ/EW30(45), síla dveří 57 mm	7500	690	2550	10740	21500	26500
Kouřotěsné dveře S_a / S_{200} , síla dveří 40 mm	1100	540	360	2000	-	-

kouřotěsné dveře nemusí být protipožární, u prosklených modelů musí být kalené sklo za příplatek 580 Kč

KLIMA DVEŘE

polodrážkové provedení	odolnost konstrukce	standardní zámek	standardní závěsy	příplatek celkem
Klima 2 (b), síla dveří 40 mm		1500	-	1500
Klima 3 (c), síla dveří 40 mm		2000	-	2000

VODĚODOLNÉ DVEŘE

polodrážkové provedení	odolnost konstrukce	standardní zámek	standardní závěsy	příplatek celkem
NEPTUN - voděodolné dveře, síla dveří 40 mm		5400	-	5715
NEPTUN - voděodolné dveře + 32 dB, síla dveří 40 mm		6500	-	6815

RTG DVEŘE

polodrážkové provedení	odolnost konstrukce	standardní zámek	standardní závěsy	příplatek celkem
RTG dveře, olověná vložka 2x1 mm		25000	540	2550
				28090

Obložkové zárubně se speciálními vlastnostmi

Speciální vlastnost	příplatek za odolnost obložkové zárubně
27 dB, síla dveří 40 mm, posuvné do pouzdra	660
27 dB, síla dveří 40 mm	100
32 dB, síla dveří 40 mm	100
37 dB, síla dveří 40 mm	100
43 dB, síla dveří 68 mm	100
El/EW15, síla dveří 40 mm	1500
El/EW30, síla dveří 40 mm	1500
El/EW30 (45), síla dveří 57 mm	3000
Kouřotěsnost, síla 40 mm	200
Klima 2 (b), síla dveří 40 mm	100
Klima 3 (c), síla dveří 40 mm	pouze kovová zárubeň
Voděodolnost, síla dveří 40 mm	1600
Voděodolnost + 32 dB, síla dveří 40 mm	1600

obložková zárubeň pro dveře GOLIAS (tl. 68 mm) navíc s příplatkem +60% k ceně standardní zárubně

Kombinace vlastností	příplatek za odolnost obložkové zárubně		
	dveře síly 40 mm	dveře síly 57 mm	dveře síly 68 mm
zvuk + kouř	200	-	2000
klima 2 + kouř	200	-	-
klima 2 + zvuk	200	-	2000
klima 2 + zvuk + kouř	200	-	2000
požár + kouř	1600	-	-
požár + zvuk	1600	3000	-
požár + klima 2	1600	-	-
požár + klima 2 + zvuk	1600	3000	-
požár + klima 2 + kouř	1600	-	-
požár + zvuk + kouř	1600	-	-
požár + klima 2 + zvuk + kouř	1600	3000	-

obložková zárubeň pro dveře GOLIAS (tl. 68 mm) navíc s příplatkem +60% k ceně standardní zárubně.

Systemy otevírání

OTOČNÉ DVEŘE - POLODRÁŽKOVÉ

Cena bez příplatku

OTOČNÉ DVEŘE - BEZPOLODRÁŽKOVÉ

Cena = cena dveřního křídla + cena zárubně + cena závěsů, např. Saptec 303 (2x 1010 Kč)

OTOČNÉ DVEŘE – REVERZNÍ OTEVÍRÁNÍ

Cena se zárubní Normal ostrá a Obtus = cena dveřního křídla + obložková zárubeň + příplatek za reverzní otevírání 990 Kč + cena závěsů Tectus 240 (3 x 1780 Kč) + cena magnetického zámku 480 Kč + cena magnetického protiplechu 225 Kč + cena zarážky.

Cena se zárubní Latente = cena dveřního křídla + obložková zárubeň Latente + kontrazárubeň + příplatek za reverzní otevírání 990 Kč + cena závěsů Tectus 240 (3 x 1780 Kč) + cena magnetického zámku 480 Kč + cena magnetického protiplechu 225 Kč + cena zarážky.

OTOČNÉ DVEŘE - BEZPOLODRÁŽKOVÉ SAPGLASS

Cena = cena dveřního křídla + příplatek za magnetický nerezový plech 600 Kč + cena zárubně + příplatek za systém otevírání 500 Kč + příplatek za protiplech (uzavírací magnet KC 50) 2810 Kč + cena závěsů TEG 310 2D (např. 2x 3440 Kč)

SKLÁDACÍ NA STĚNU – COMPACK

Cena dveřního křídla +40% + obložková zárubeň + příplatek za skládací kování 7790 Kč + cena magnetického zámku 480 Kč + cena magnetického protiplechu 225 Kč + cena zarážky

OTEVÍRÁNÍ V OBOU SMĚRECH – ERGON

Ceny

Cena = vybrané dveřní křídlo +500 Kč + obložková zárubeň +500 Kč +11190 Kč za kování. Minimální tl. stěny je 10cm. Ceny uvedeny bez DPH.

LAMELOVÉ DVEŘE

Ceny

SKLÁDACÍ A HARMONIKOVÉ DVEŘE (26 mm) typizované rozměry	Objednací šířka 60, 70, 80, 90 – dvě lamely	Cena = vybrané otočné dveřní křídlo +60% + obložková zárubeň +2520 Kč za kování a krycí prvky
sklo v ceně: čiré, float čiré, krizeť čiré, kůra čiré, planibel bronz, sapelux bílé	Objednací šířka 125, 145, 165, 185 – čtyři lamely	Cena = 2x vybrané otočné dveřní křídlo +60% + obložková zárubeň +3100 Kč za kování a krycí prvky
SKLÁDACÍ DVEŘE – ATYPY (40 mm)	Objednací šířka nad 195 do 250 cm – čtyři lamely	Cení se individuálně

DVEŘE KYVNÉ

Cena

Jednokřídlé 60, 70, 80, 90	Příplatek za provedení kyvné = příslušná cena modelu +300 Kč + cena závěsů (3 ks)	Zárubně pro kyvné dveře = cena zárubně podle ceníku +320 Kč pro jednokřídlé dveře,
----------------------------	---	--

Cena kyvných dvoukřídlých dveří 125, 145, 165, 185 = dvojnásobek ceny jednokřídlých kyvných dveří.

Zárubně pro kyvné dveře = cena zárubně podle ceníku.

+630 Kč pro dveře dvoukřídlé.

POSUVNÉ DVEŘE

Ceny POSUVNÝ SYSTÉM SMART SOFT S TLUMENÍM

60, 70, 80, 90	Dveřní křídlo + obložková zárubeň (nebo zárubeň OKZ nebo prosklená stěna) + příplatek za kování, krycí prvky
125, 145, 165, 185	2x dveřní křídlo + obložková zárubeň (nebo zárubeň OKZ nebo prosklená stěna) + 2x příplatek za kování, krycí prvky

Příplatek za kování a krycí prvky pro jednokřídlé provedení

kompletní garnýž s hliníkovým čelem (elox hliník)	7710
kompletní garnýž s dřevěným čelem (Start, CPL)	7710
kompletní garnýž s dřevěným čelem (barva, HPL, dýhy STANDARD a KOMFORT)	8760
kompletní garnýž s dřevěným čelem (dýhy PREMIUM a EXKLUZIV, mořená dýha)	9620
dřevěný boční doraz (Start, CPL, barva, HPL, dýhy STANDARD a KOMFORT)	990
dřevěný boční doraz (dýhy PREMIUM a EXKLUZIV, mořená dýha)	1790
pro dveře Sapglass® je nutné na každé křídlo objednat sadu držáků VETRO22 + kovový seřiditelný vodící trn	4640
pro dveře Modena je nutné na každé křídlo objednat kombinovanou sadu držáků (1 ks VETRO22, držák dřevěného křídla) + vodící trn	3130

Moderní kompaktní systém kování s tlumeným dorazem při otevírání i zavírání v ceně.

Příplatek za SMART FIX (posuvný systém s fixním sklem)

60, 70, 80, 90	Dveřní křídlo + obložková zárubeň (nebo zárubeň OKZ nebo prosklená stěna) + příplatek za kování, krycí prvky + příplatek SMART FIX
125, 145, 165, 185	2x dveřní křídlo + obložková zárubeň (nebo zárubeň OKZ nebo prosklená stěna) + 2x příplatek za kování, krycí prvky + příplatek SMART FIX
SMART FIX + model stěny B a K	6660
SMART FIX + model stěny C	13320

Ceny POSUVNÝ SYSTÉM SMART BEZ TLUMENÍ

60, 70, 80, 90	Dveřní křídlo + obložková zárubeň (nebo zárubeň OKZ nebo prosklená stěna) + příplatek za kování, krycí prvky
125, 145, 165, 185	2x dveřní křídlo + obložková zárubeň (nebo zárubeň OKZ nebo prosklená stěna) + 2x příplatek za kování, krycí prvky

Příplatek za kování a krycí prvky pro jednokřídlé provedení

kompletní garnýž s hliníkovým čelem (elox hliník)	5600
kompletní garnýž s dřevěným čelem (Start, CPL)	5600
kompletní garnýž s dřevěným čelem (barva, HPL, dýhy STANDARD a KOMFORT)	6650
kompletní garnýž s dřevěným čelem (dýhy PREMIUM a EXKLUZIV, mořená dýha)	7710
dřevěný boční doraz (Start, CPL, barva, HPL, dýhy STANDARD a KOMFORT)	990
dřevěný boční doraz (dýhy PREMIUM a EXKLUZIV, mořená dýha)	1790

Moderní kompaktní systém kování **bez tlumení**, nelze použít pro dveře SAPGLASS® a Modena

Příplatek za lakování POSUVNÉHO SYSTÉMU SMART

	RAL + NCS*	metalíza Creative*
SMART (SOFT)	3060 / ks	3960 / ks
SMART FIX	4280 / ks	5210 / ks

Ceny (dveře posuvné do pouzdra)

Cena provedení do stěny	Cena provedení PARALLEL	Cena provedení LATENTE	Cena provedení AKTIVE II, EMOTIVE II
Dveřní křídla + obložková zárubeň + stavební pouzdro	Dvě dveřní křídla + obložková zárubeň + stavební pouzdro	Dveřní křídla + obložková zárubeň + stavební pouzdro	Dveřní křídla + stavební pouzdro + Doplněk AKTIVE II / EMOTIVE II

typ pouzdra	šířka		výška
	průchod po osazení obložek	standardní rozměry *	atypické rozměry
STANDARD**	600 mm	9399	12219
	700 mm	10027	13031
	800 mm	10653	13845
	900 mm	11277	14658
	1000 mm	12085	15709
	1100 mm	12709	16524
	1200 mm	13598	17679

typ pouzdra	šířka		výška
	průchod po osazení obložek	standardní rozměry *	atypické rozměry
KOMFORT SYNCHRON	1250 mm	18190	23652
	1450 mm	19440	25274
	1650 mm	21008	27315
	1850 mm	22260	28945
	2050 mm	23528	30586
	2250 mm	24779	32214
	2450 mm	26515	34469

synchronizovaný pojezd v ceně

typ pouzdra	šířka		výška
	průchod po osazení obložek	standardní rozměry *	atypické rozměry
UNIBOX	600 + 600 mm	14997	19459
	700 + 700 mm	15974	20775
	800 + 800 mm	16955	22041
	900 + 900 mm	18260	23738
	1000 + 1000 mm	18964	24654
	1100 + 1100 mm	19950	25939
	1200 + 1200 mm	21345	27752

typ pouzdra	šířka		výška
	průchod po osazení obložek	standardní rozměry *	atypické rozměry
PARALLEL	1250 mm	18518	22982
	1450 mm	19497	24285
	1650 mm	20472	25564
	1850 mm	21775	27253
	2050 mm	22497	28177
	2250 mm	23474	29454
	2450 mm	25115	31513

synchronizovaný pojezd v ceně

* Standardní objednávací výška je 1970 mm a 2100 mm pro všechny typy pouzder Norma (Atypické rozměry od 1975 až 2700 mm).
Ceny platí i pro všechny alternativní tloušťky stavebních pouzder Norma.

** Příplatek za pouzdro zvukově izolační +3300 Kč, příplatek za pouzdro zvukově izolační - rekuperace + 3300 Kč
Zvuková izolace lze aplikovat pouze na typ pouzdra STANDARD pro průchod 600-1000 mm a výšku 1970 a 2100 mm

typ pouzdra	šířka		výška
	čistý průchod	standardní rozměry *	atypické rozměry
AKTIVE II STANDARD	600 mm	22175	28827
	700 mm	22833	29683
	800 mm	23654	30750
	900 mm	24473	31818
	1000 mm	25298	32886
	1100 mm	26119	33954
	1200 mm	26939	35020

typ pouzdra	šířka		výška
	čistý průchod	standardní rozměry *	atypické rozměry
AKTIVE II KOMFORT SYNCHRON	1250 mm	44352	57658
	1450 mm	45667	59408
	1650 mm	47308	61501
	1850 mm	48953	63636
	2050 mm	50593	65772
	2250 mm	52237	67906
	2450 mm	53880	70043

synchronizovaný pojezd v ceně

* Standardní objednávací výška je: **1970 mm** (průchozí rozměr, h4, „J“ = 1982 mm) a **2100 mm** (průchozí rozměr, h4, „J“ = 2112 mm) pro všechny typy pouzder Aktive II / Emotive II. (Atypické rozměry od 1975 až 2700 mm).
Pouzdra Aktive II se vyrábí pro dokončenou přičku 125 mm a 150 mm.

typ pouzdra	šířka		výška
	čistý průchod	standardní rozměry *	atypické rozměry
EMOTIVE II STANDARD	600 mm	22175	28827
	700 mm	22833	29683
	800 mm	23654	30750
	900 mm	24473	31818
	1000 mm	25298	32886
	1100 mm	26119	33954
	1200 mm	26939	35020

typ pouzdra	šířka		výška
	čistý průchod	standardní rozměry *	atypické rozměry
EMOTIVE II KOMFORT SYNCHRON	1250 mm	44352	57658
	1450 mm	45667	59408
	1650 mm	47308	61501
	1850 mm	48953	63636
	2050 mm	50593	65772
	2250 mm	52237	67906
	2450 mm	53880	70043

synchronizovaný pojezd v ceně

* Standardní objednávací výška je: **1970 mm** (průchozí rozměr, h4, „J“ = 1982 mm) a **2100 mm** (průchozí rozměr, h4, „J“ = 2112 mm) pro všechny typy pouzder Aktive II / Emotive II. (Atypické rozměry od 1975 až 2700 mm). Pouzdra Emotive II se vyrábí pro dokončenou přičku 125 mm a 150 mm.

Příslušenství stavebních pouzder AKTIVE II / EMOTIVE II

DOPLŇK AKTIVE II / EMOTIVE II

Sada kování DŘEVO (dorzové těsnění šedé, černé, bílé)	STANDARD	2790
Sada kování DŘEVO (dorzové těsnění šedé, černé, bílé)	KOMFORT	3874
Sada kování CELOSKLO (dorzové těsnění šedé, černé, bílé)	STANDARD	4339
Sada kování CELOSKLO (dorzové těsnění šedé, černé, bílé)	KOMFORT	6973

PŘÍPLATKY

Uvedené ceny platné pro provedení v přírodním hliníku (viditelné části opatřené adhezním můstkem, určeno pro další úpravu)

Lakování - barva jemná struktura polomat RAL + NCS + metalíza Creative ... příplatek 10% k ceně pouzdra / doplňku AKTIVE II, EMOTIVE II

Pro atypické průchozí šířky (tj. 601-699 mm, 701-799 mm...) příplatek 10% k ceně pouzdra. Standardně bude použita širší kapsa a kratší kolejnice, aby dveře vždy zajely do pouzdra celé. V případě požadavku na delší kolejnici a kratší kapsu nelze objednat pouzdro systémově.

typ pouzdra	šířka	výška			
		ceny pro standardní průchozí výšku 1970 a 2100 mm		cena pro atypickou průchozí výšku od 1980 do 2700 mm	
	objednací šířka	standardní rozměry tl. dokončené příčky 125 a 150 mm	atypické rozměry tl. dokončené příčky 126-149, 151-600 mm	standardní rozměry tl. dokončené příčky 125 a 150 mm	atypické rozměry tl. dokončené příčky 126-149, 151-600 mm
LATENTE STANDARD	600 mm	12576	13422	16349	17449
	700 mm	13203	14049	17163	18265
	800 mm	13829	14675	17980	19079
	900 mm	14457	15301	18794	19891
	1000 mm	16217	17063	21082	22179
	1100 mm	16844	17689	21897	22996
	1200 mm	17731	18575	23048	24148
typ pouzdra	šířka	výška			
		ceny pro standardní průchozí výšku 1970 a 2100 mm		cena pro atypickou průchozí výšku od 1980 do 2700 mm	
	objednací šířka	standardní rozměry tl. dokončené příčky 125 a 150 mm	atypické rozměry tl. dokončené příčky 126-149, 151-600 mm	standardní rozměry tl. dokončené příčky 125 a 150 mm	atypické rozměry tl. dokončené příčky 126-149, 151-600 mm
LATENTE KOMFORT SYNCHRON	1250 mm	22956	23803	29843	30945
	1450 mm	24207	25054	31473	32574
	1650 mm	27206	28050	35368	36465
	1850 mm	28457	29301	36996	38094
	2050 mm	29729	30571	38645	39745
	2250 mm	30979	31824	40274	41372
	2450 mm	32713	33560	42530	43628

synchronizovaný pojezd v ceně

ULTERIOR

Ceny

cena dveřního křídla +300 Kč +6300 Kč za posuvné kování

POSUVNÝ SYSTÉM MINIMA

Ceny

Cení se individuálně podle objednávacího rozměru a povrchu.

Jedokřídlo Dveřní křídlo + 300 Kč za přípravu + příplatek za kování dle rozměru a povrchu + 200 Kč hliníková výztuha do zárubně + zárubeň nebo bez zárubně

Dvoukřídlo 2x Dveřní křídlo + 2x 300 Kč za přípravu + 2x příplatek za kování dle rozměru a povrchu + 200 Kč hliníková výztuha do zárubně + zárubeň nebo bez zárubně

STŘÍBRNÁ MATNÁ HLINÍK

Počet křídél	Objednávací rozměr v mm	Délka kolejniče v mm	Dřevěné dveře plné lišta 12 mm	Dřevěné dveře prosklené lišta 18 mm	Sapglass lišta 12 mm
jednokřídlo	600	1300	5660 Kč	5930 Kč	7100 Kč
	700	1500	6200 Kč	6280 Kč	7630 Kč
	800	1700	6520 Kč	6620 Kč	7960 Kč
	900	1900	6860 Kč	6980 Kč	8310 Kč
	1000	2100	7210 Kč	7320 Kč	8640 Kč
	1100	2300	7540 Kč	7680 Kč	8980 Kč

LEŠTĚNÁ OCEL

Počet křídél	Objednávací rozměr v mm	Délka kolejniče v mm	Dřevěné dveře plné lišta 12 mm	Dřevěné dveře prosklené lišta 18 mm	Sapglass lišta 12 mm
jednokřídlo	600	1300	6180 Kč	6240 Kč	7610 Kč
	700	1500	6540 Kč	6610 Kč	7980 Kč
	800	1700	6910 Kč	7000 Kč	8340 Kč
	900	1900	7280 Kč	7380 Kč	8710 Kč
	1000	2100	7630 Kč	7760 Kč	9080 Kč
	1100	2300	8000 Kč	8140 Kč	9440 Kč

ČERNÝ MAT

Počet křídél	Objednávací rozměr v mm	Délka kolejniče v mm	Dřevěné dveře plné lišta 12 mm	Dřevěné dveře prosklené lišta 18 mm	Sapglass lišta 12 mm
jednokřídlo	600	1300	6490 Kč	6570 Kč	8060 Kč
	700	1500	6880 Kč	6970 Kč	8450 Kč
	800	1700	7280 Kč	7380 Kč	8850 Kč
	900	1900	7680 Kč	7780 Kč	9250 Kč
	1000	2100	8070 Kč	8180 Kč	9640 Kč
	1100	2300	8460 Kč	8590 Kč	10040 Kč

BRAUN MAT

Počet křídél	Objednávací rozměr v mm	Délka kolejniče v mm	Dřevěné dveře plné lišta 12 mm	Dřevěné dveře prosklené lišta 18 mm	Sapglass lišta 12 mm
jednokřídlo	600	1300	6690 Kč	6760 Kč	8400 Kč
	700	1500	7100 Kč	7170 Kč	8800 Kč
	800	1700	7510 Kč	7600 Kč	9210 Kč
	900	1900	7920 Kč	8020 Kč	9610 Kč
	1000	2100	8320 Kč	8430 Kč	10010 Kč
	1100	2300	8720 Kč	8860 Kč	10430 Kč

Zárubeň NORMAL[®]

- NORMAL, NORMAL OBLÉ OSTĚNÍ, NORMAL OSTRÁ

rohový spoj zárubně	šířky obložek	dveřní křídla	otočné/průchozí	profil zárubně	otočné / průchozí	
					NORMAL	O / P
					NORMAL ostrá	O / P
					NORMAL oblé ostění	O / P
					NORMAL dvoupolodrážková	O
					NORMAL ostrá dvoupolodrážková	O
					NORMAL dvoupolodrážkové oblé ostění	O

CENY ZÁRUBNÍ - CENOVÁ SKUPINA KOMFORT

Dýha

rozměr (cm)	tl. stěny (cm) s polodrážkou	tl. stěny (cm) bez polodrážky	Standard: DBK Buk, DNB Buk natur, DDB Dub americký, DND Dub natur, DJS Jasan, DMH Mahagon	Komfort: DBR Bříza, D20 Eben černý, DVJ Javor evropský, DJA Javor americký, DOL Olše, DOR Ořech americký, DNO Ořech natur, D46 Teak bílý, DTR Třešeň americká, DNT Třešeň natur, D52 Wenge světlé	Premium a moření: DSD Dub sukatý, DHR Hruška, DSO Ořech sukatý, DSP Švestka polenská, DWE Wenge, Mořená dýha	Exkluziv: DRD Dub řezaný, DDT Dub trémový***, DST Smrk trémový**	Olej: DDO dub (Antique Bronz, Ash Grey, Clear, Dark Oak, Charcoal, Chocolate, Natural, Nordic White, Oyster, Pure, Silver Grey, Sky Grey, Slate Grey, Stone, Super White, Titanium Grey, Vanilla)
60, 70, 80, 90/197	6 – 17	8 – 17	4990	5790	6290	7990	6290
	18 – 25	18 – 25	5190	6022	6542	8310	6542
	26 – 35	26 – 35	5539	6427	6982	8869	6982
	36 – 50	36 – 50	6887	7991	8681	11027	8681
	51 – 75	51 – 75	7685	8917	9687	12305	9687
125, 145, 165, 185/197	6 – 17	8 – 17	5739	6659	7234	9189	7234
	18 – 25	18 – 25	5969	6925	7523	9557	7523
	26 – 35	26 – 35	6370	7391	8030	10200	8030
	36 – 50	36 – 50	7920	9189	9983	12681	9983
	51 – 75	51 – 75	8838	10255	11140	14151	11140

Barva

rozměr (cm)	tl. stěny (cm) s polodrážkou	tl. stěny (cm) bez polodrážky	Komfort/Premium bílá	RAL
60, 70, 80, 90/197	6 – 17	8 – 17	5690	barva Premium bílá + 550 Kč
	18 – 25	18 – 25	5918	
	26 – 35	26 – 35	6316	
	36 – 50	36 – 50	7853	
	51 – 75	51 – 75	8763	
125, 145, 165, 185/197	6 – 17	8 – 17	6544	
	18 – 25	18 – 25	6806	
	26 – 35	26 – 35	7264	
	36 – 50	36 – 50	9031	
	51 – 75	51 – 75	10077	

*** Základní cena již obsahuje povrchovou úpravu olejem Pure, Clear nebo probarveným olejem (DDT Dub trémový a DST Smrk trémový) a olejoskem (DRD dub řezaný).

**CPL laminát
barva**

rozměr (cm)	tl. stěny (cm) s polodrážkou	tl. stěny (cm) bez polodrážky	beton bílý, beton šedý, bílá hladká, bílá perla, bílá pór, šedá	černá grafit U961, šedá U788
60, 70, 80, 90/197	6 – 17	8 – 17	3890	4190
	18 – 25	18 – 25	4046	4358
	26 – 35	26 – 35	4318	4651
	36 – 50	36 – 50	5369	5783
	51 – 75	51 – 75	5991	6453
125, 145, 165, 185/197	6 – 17	8 – 17	4474	4819
	18 – 25	18 – 25	4653	5012
	26 – 35	26 – 35	4966	5349
	36 – 50	36 – 50	6174	6650
	51 – 75	51 – 75	6890	7421

**CPL laminát
struktur**NORMAL – oblé ostění – standard SAPELI
CPL struktur

rozměr (cm)	tl. stěny (cm) s polodrážkou	tl. stěny (cm) bez polodrážky	borovice bílá, borovice kouřová, dub, dub skandinávský, dub sukutý,	borovice šedá, buk, dub arktický bílý, dub zimní, jasan bílý, jasan, ořech, ořech americký, třešeň, wenge	CPL kovolaminát (nelze vyrobit oblé ostění)
60, 70, 80, 90/197	6 – 17	8 – 17			4190
	18 – 25	18 – 25			4358
	26 – 35	26 – 35			4651
	36 – 50	36 – 50			5783
	51 – 75	51 – 75			6453
125, 145, 165, 185/197	6 – 17	8 – 17			4819
	18 – 25	18 – 25			5012
	26 – 35	26 – 35			5349
	36 – 50	36 – 50			6650
	51 – 75	51 – 75			7421

U povrchů dub sukutý, ořech sukutý, smrk sukutý, dub řezaný, ořech řezaný pouze v provedení NORMAL OSTRÁ.

HPL laminát

pouze v provedení NORMAL OSTRÁ

rozměr (cm)	tl. stěny (cm) s polodrážkou (NORMAL – ostrá)	tl. stěny (cm) bez polodrážky (NORMAL – ostrá)	MAX, Egger, Polyrey* HPL struktur HPL kámen láva, HPL plech rez, HPL beton, HPL kámen břidlice	Vysoký lesk: prémio- vě bílá s probarve- ným jádrem, černá, grafitově šedá, kašmírově šedá, prachově šedá	Antifinger mat: prémiově bílá, alpská bílá, černá, grafitově šedá, kašmírově šedá, prachově šedá	Antifinger mat s probarveným jádre: alpská bílá, černá	Feel Nature: dub Sher- man koňakově hnědý, dub Halifax lazurovaný černý, dub Gladstone bílý
60, 70, 80, 90/197	6 – 17	8 – 17	5890	7390	7890	11390	10090
	18 – 25	18 – 25	6126	7686	8206	11846	10494
	26 – 35	26 – 35	6538	8203	8758	12643	11200
	36 – 50	36 – 50	8129	10199	10889	15719	13925
	51 – 75	51 – 75	9071	11381	12151	17541	15539
125, 145, 165, 185/197	6 – 17	8 – 17	6774	8499	9074	13099	11604
	18 – 25	18 – 25	7045	8839	9437	13623	12068
	26 – 35	26 – 35	7519	9434	10072	14540	12880
	36 – 50	36 – 50	9348	11728	12522	18076	16013
	51 – 75	51 – 75	10432	13088	13974	20172	17870

Karton

rozměr (cm)	tl. stěny (cm) s polodrážkou	tl. stěny (cm) bez polodrážky	karton
60, 70, 80, 90/197	6 – 17	8 – 17	2990
	18 – 25	18 – 25	3110
	26 – 35	26 – 35	3319
	36 – 50	36 – 50	4127
	51 – 75	51 – 75	4605
125, 145, 165, 185/197	6 – 17	8 – 17	3439
	18 – 25	18 – 25	3577
	26 – 35	26 – 35	3817
	36 – 50	36 – 50	4746
	51 – 75	51 – 75	5296

Start***

rozměr (cm)	bílá, buk, dub, ořech
60, 70, 80, 90/197	2990
	3110
	3319
	4127
	4605
125, 145, 165, 185/197	3439
	3577
	3817
	4746
	5296











* Jedná se o základní výběr. Ostatní za příplatek dle ceníku příplatků.

** Všechny části zárubní a prosklených stěn k dřevodekorům Start jsou v provedení fólie struktur, k bílé variantě v provedení fólie hladká.

*** Pro dveře Elegant Praktik je k dispozici provedení NORMAL Praktik. Cena tohoto provedení = Zárubeň NORMAL - 400 Kč. Povrchy dle nabídky dekorů pro dveře Elegant Praktik.

Zárubeň provětrávaná NORMAL 25

- NORMAL 25, NORMAL 25 OBLÉ OSTĚNÍ, NORMAL 25 OSTRÁ

rohový spoj zárubně	šířky obložek	dveřní křídla	otočné/průchozí	profil zárubně	otočné / průchozí	
 				 NORMAL 25	O / P	obložková zárubeň
				 NORMAL 25 ostrá	O / P	
				 NORMAL 25 oblé ostění	O / P	
				 NORMAL 25 dvoupolodrážková	O	
				 NORMAL 25 ostrá dvoupolodrážková	O	
				 NORMAL 25 dvoupolodrážkové oblé ostění	O	

CENY ZÁRUBNÍ - CENOVÁ SKUPINA KOMFORT

Dýha

rozměr (cm)	tl. stěny (cm) s polodrážkou	tl. stěny (cm) bez polodrážky	Standard: DBK Buk, DNB Buk natur, DDB Dub americký, DND Dub natur, DJS Jasan, DMH Mahagon		Komfort: DBR Bříza, D20 Eben černý, DVJ Javor evropský, DJA Javor americký, DOL Olše, DOR Ořech americký, DNO Ořech natur, D46 Teak bílý, DTR Třešeň americká, DNT Třešeň natur, D52 Wenge světlé		Premium a moření: DSD Dub sukatý, DHR Hruška, DSO Ořech sukatý, DSP Švestka polenská, DWE Wenge, Mořená dýha		Exkluziv: DRD Dub řezaný, DDT Dub trémový***, DST Smrk trémový**		Olej: DDO dub (Antique Bronz, Ash Grey, Clear, Dark Oak, Charcoal, Chocolate, Natural, Nordic White, Oyster, Pure, Silver Grey, Sky Grey, Slate Grey, Stone, Super White, Titanium Grey, Vanilla)	
60, 70, 80, 90/197	6 - 17	8 - 17	6690	7090	7990	10690	7990					
	18 - 25	18 - 25	6958	7374	8310	11118	8310					
	26 - 35	26 - 35	7426	7870	8869	11866	8869					
	36 - 50	36 - 50	9233	9785	11027	14753	11027					
	51 - 75	51 - 75	10303	10919	12305	16463	12305					
125, 145, 165, 185/197	6 - 17	8 - 17	7694	8154	9189	12294	9189					
	18 - 25	18 - 25	8002	8480	9557	12786	9557					
	26 - 35	26 - 35	8540	9051	10200	13646	10200					
	36 - 50	36 - 50	10618	11252	12681	16966	12681					
	51 - 75	51 - 75	11848	12557	14151	18932	14151					

Barva

rozměr (cm)	tl. stěny (cm) s polodrážkou	tl. stěny (cm) bez polodrážky	Komfort/Premium bílá		RAL
60, 70, 80, 90/197	6 - 17	8 - 17	6190	barva Premium bílá + 550 Kč	
	18 - 25	18 - 25	6438		
	26 - 35	26 - 35	6871		
	36 - 50	36 - 50	8543		
	51 - 75	51 - 75	9533		
125, 145, 165, 185/197	6 - 17	8 - 17	7119		
	18 - 25	18 - 25	7404		
	26 - 35	26 - 35	7902		
	36 - 50	36 - 50	9824		
	51 - 75	51 - 75	10963		

* Harmonie lze pouze v površích dýha, mořená dýha, barva Premium.

*** Základní cena již obsahuje povrchovou úpravu olejem Pure, Clear nebo probarveným olejem (DDT Dub trémový a DST Smrk trémový) a olejovoskem (DRD dub řezaný).

**CPL laminát
barva**

rozměr (cm)	tl. stěny (cm) s polodrážkou	tl. stěny (cm) bez polodrážky	beton bílý, beton šedý, bílá hladká, bílá perla, bílá pór, šedá	černá grafit U961, šedá U788
60, 70, 80, 90/197	6 – 17	8 – 17	5390	5690
	18 – 25	18 – 25	5606	5918
	26 – 35	26 – 35	5983	6316
	36 – 50	36 – 50	7439	7853
	51 – 75	51 – 75	8301	8763
125, 145, 165, 185/197	6 – 17	8 – 17	6199	6544
	18 – 25	18 – 25	6447	6806
	26 – 35	26 – 35	6881	7264
	36 – 50	36 – 50	8554	9031
	51 – 75	51 – 75	9546	10077

**CPL laminát
struktur**NORMAL – oblé ostění – standard SAPELI
CPL struktur

rozměr (cm)	tl. stěny (cm) s polodrážkou	tl. stěny (cm) bez polodrážky	borovice bílá, borovice kouřová, dub, dub skandinávský, dub sukátý,	borovice šedá, buk, dub arktický bílý, dub zimní, jasan bílý, jasan, ořech, ořech americký, třešeň, wenge	CPL kovalaminát (nelze vyrobit oblé ostění)
60, 70, 80, 90/197	6 – 17	8 – 17			6990
	18 – 25	18 – 25			7270
	26 – 35	26 – 35			7759
	36 – 50	36 – 50			9647
	51 – 75	51 – 75			10765
125, 145, 165, 185/197	6 – 17	8 – 17			8039
	18 – 25	18 – 25			8361
	26 – 35	26 – 35			8923
	36 – 50	36 – 50			11094
	51 – 75	51 – 75			12380

U povrchů dub sukátý, ořech sukátý, smrk sukátý, dub řezaný, ořech řezaný pouze v provedení NORMAL 25 OSTRÁ.

HPL laminát

pouze v provedení NORMAL 25 OSTRÁ

rozměr (cm)	tl. stěny (cm) s polodrážkou (NORMAL – ostrá)	tl. stěny (cm) bez polodrážky (NORMAL – ostrá)	MAX, Egger, Polyrey* HPL struktur HPL kámen láva, HPL plech rez, HPL beton, HPL kámen břidlice	Vysoký lesk: prémiově bílá s probarveným jádrem, černá, grafitově šedá, kašmírově šedá, prachově šedá	Antifinger mat: prémiově bílá, alpská bílá, černá, grafitově šedá, kašmírově šedá, prachově šedá	Antifinger mat s pro- barveným jádrem: alpská bílá, černá	Feel Nature: dub Sherman koňakově hnědý, dub Halifax lazurovaný černý, dub Gladstone bílý
60, 70, 80, 90/197	6 – 17	8 – 17	7890	9390	9890	13390	12090
	18 – 25	18 – 25	8206	9766	10286	13926	12574
	26 – 35	26 – 35	8758	10423	10978	14863	13420
	36 – 50	36 – 50	10889	12959	13649	18479	16685
	51 – 75	51 – 75	12151	14461	15231	20621	18619
125, 145, 165, 185/197	6 – 17	8 – 17	9074	10799	11374	15399	13904
	18 – 25	18 – 25	9437	11231	11829	16015	14460
	26 – 35	26 – 35	10072	11987	12625	17093	15433
	36 – 50	36 – 50	12522	14902	15696	21250	19187
	51 – 75	51 – 75	13974	16630	17516	23714	21412

Karton**Start*****











rozměr (cm)	tl. stěny (cm) s polodrážkou	tl. stěny (cm) bez polodrážky	karton	bílá, buk, dub, ořech
60, 70, 80, 90/197	6 – 17	8 – 17	4890	4390
	18 – 25	18 – 25	5086	4566
	26 – 35	26 – 35	5428	4873
	36 – 50	36 – 50	6749	6059
	51 – 75	51 – 75	7531	6761
125, 145, 165, 185/197	6 – 17	8 – 17	5624	5049
	18 – 25	18 – 25	5849	5251
	26 – 35	26 – 35	6243	5604
	36 – 50	36 – 50	7761	6967
	51 – 75	51 – 75	8661	7775

* Jedná se o základní výběr. Ostatní za příplatek dle ceníku příplatků. Harmonie lze pouze v površích dýha, mořená dýha, barva Premium.

** Všechny části zárubní a prosklených stěn k dřevodekorům Start jsou v provedení fólie struktur, k bílé variantě v provedení fólie hladká.

Zárubeň MINI NORMAL®

- MINI NORMAL, MINI NORMAL OBLÉ OSTĚNÍ, MINI NORMAL OSTRÁ

rohový spoj zárubně	šířky obložek	dveřní křídla	otočné/průchozí	profil zárubně	otočné / průchozí	
 				 MINI NORMAL	O / P	obložkov.zárubně
				 MINI NORMAL ostrá	O / P	
				 MINI NORMAL oblé ostění	O / P	
				 MINI NORMAL dvoupolodrážková	O	
				 MINI NORMAL ostrá dvoupolodrážková	O	
				 MINI NORMAL dvoupolodrážkové oblé ostění	O	

CENY ZÁRUBNÍ

Dýha

rozměr (cm)	tl. stěny (cm) s polodrážkou	tl. stěny (cm) bez polodrážky	Standard: DBK Buk, DNB Buk natur, DDB Dub americký, DND Dub natur, DJS Jasan, DMH Mahagon		Komfort: DBR Bříza, D20 Eben černý, DVJ Javor evropský, DJA Javor americký, DOL Olše, DOR Ořech americký, DNO Ořech natur, D46 Teak bílý, DTR Třešeň americká, DNT Třešeň natur, D52 Wenge světlé		Premium a moření: DSD Dub sukací, DHR Hruška, DSO Ořech sukací, DSP Švestka polenská, DWE Wenge, Mořená dýha		Olej: DDO dub (Antique Bronz, Ash Grey, Clear, Dark Oak, Charcoal, Chocolate, Natural, Nordic White, Oyster, Pure, Silver Grey, Sky Grey, Slate Grey, Stone, Super White, Titanium Grey, Vanilla)	
			Exkluziv: DRD Dub řezaný, DDT Dub trémový***, DST Smrk trémový**							
60, 70, 80, 90/197	6 – 17	8 – 17	5190	5990	6490	8190	6490			
	18 – 25	18 – 25	5398	6230	6750	8518	6750			
	26 – 35	26 – 35	5761	6649	7204	9091	7204			
	36 – 50	36 – 50	7163	8267	8957	11303	8957			
	51 – 75	51 – 75	7993	9225	9995	12613	9995			
125, 145, 165, 185/197	6 – 17	8 – 17	5969	6889	7464	9419	7464			
	18 – 25	18 – 25	6208	7165	7763	9796	7763			
	26 – 35	26 – 35	6626	7647	8285	10455	8285			
	36 – 50	36 – 50	8237	9507	10300	12998	10300			
	51 – 75	51 – 75	9192	10609	11494	14505	11494			

Barva

rozměr (cm)	tl. stěny (cm) s polodrážkou	tl. stěny (cm) bez polodrážky	Komfort/Premium bílé	RAL
60, 70, 80, 90/197	18 – 25	18 – 25	6126	
	26 – 35	26 – 35	6538	
	36 – 50	36 – 50	8129	
	51 – 75	51 – 75	9071	
	6 – 17	8 – 17	6774	
125, 145, 165, 185/197	18 – 25	18 – 25	7045	
	26 – 35	26 – 35	7519	
	36 – 50	36 – 50	9348	
	51 – 75	51 – 75	10432	

*** Základní cena již obsahuje povrchovou úpravu olejem Pure, Clear nebo probarveným olejem (DDT Dub trémový a DST Smrk trémový) a olejovoskem (DRD dub řezaný).

CPL laminát barva

rozměr (cm)	tl. stěny (cm) s polodrážkou	tl. stěny (cm) bez polodrážky	beton bílý, beton šedý, bílá hladká, bílá perla, bílá pór, šedá	černá grafit U961, šedá U788
60, 70, 80, 90/197	6 – 17	8 – 17	4090	4390
	18 – 25	18 – 25	4254	4566
	26 – 35	26 – 35	4540	4873
	36 – 50	36 – 50	5645	6059
	51 – 75	51 – 75	6299	6761
125, 145, 165, 185/197	6 – 17	8 – 17	4704	5049
	18 – 25	18 – 25	4892	5251
	26 – 35	26 – 35	5221	5604
	36 – 50	36 – 50	6491	6967
	51 – 75	51 – 75	7244	7775

CPL laminát struktur

NORMAL – oblé ostění – standard SAPELI
CPL struktur

rozměr (cm)	tl. stěny (cm) s polodrážkou	tl. stěny (cm) bez polodrážky	borovice bílá, borovice kouřová, borovice šedá, buk, dub arktický bílý, dub Halifax přírodní, dub Sherwood, dub, dub skandinávský, dub sukutý, dub šedý, dub zimní, jasan bílý, jasan, ořech, ořech americký, třešeň, wenge	CPL kovalaminát (nelze vyrobit oblé ostění)
60, 70, 80, 90/197	6 – 17	8 – 17		5690
	18 – 25	18 – 25		5918
	26 – 35	26 – 35		6316
	36 – 50	36 – 50		7853
	51 – 75	51 – 75		8763
125, 145, 165, 185/197	6 – 17	8 – 17		6544
	18 – 25	18 – 25		6806
	26 – 35	26 – 35		7264
	36 – 50	36 – 50		9031
	51 – 75	51 – 75		10077

U povrchů dub sukutý, ořech sukutý, smrk sukutý, dub řezaný, ořech řezaný pouze v provedení NORMAL OSTRÁ.

HPL laminát

pouze v provedení NORMAL OSTRÁ

rozměr (cm)	tl. stěny (cm) s polodrážkou (NORMAL – ostrá)	tl. stěny (cm) bez polodrážky (NORMAL – ostrá)	MAX, Egger, Polyrey* HPL struktur HPL kámen láva, HPL plech rez, HPL beton, HPL kámen břidlice	Vysoký lesk: prémiově bílá s probarveným jádreem, černá, grafitově šedá, kašmírově šedá, prachově šedá	Antifinger mat: prémiově bílá, alpská bílá, černá, grafitově šedá, kašmírově šedá, prachově šedá	Antifinger mat s probarveným jádreem: alpská bílá, černá	Feel Nature: dub Sherman koňakově hnědý, dub Halifax lazurovaný černý, dub Gladstone bílý
60, 70, 80, 90/197	6 – 17	8 – 17	6090	7590	8090	11590	10290
	18 – 25	18 – 25	6334	7894	8414	12054	10702
	26 – 35	26 – 35	6760	8425	8980	12865	11422
	36 – 50	36 – 50	8405	10475	11165	15995	14201
	51 – 75	51 – 75	9379	11689	12459	17849	15847
125, 145, 165, 185/197	6 – 17	8 – 17	7004	8729	9304	13329	11834
	18 – 25	18 – 25	7284	9078	9676	13862	12307
	26 – 35	26 – 35	7774	9689	10327	14795	13136
	36 – 50	36 – 50	9665	12046	12839	18394	16331
	51 – 75	51 – 75	10786	13442	14328	20526	18224

Karton

rozměr (cm)	tl. stěny (cm) s polodrážkou	tl. stěny (cm) bez polodrážky	karton
60, 70, 80, 90/197	6 – 17	8 – 17	3190
	18 – 25	18 – 25	3318
	26 – 35	26 – 35	3541
	36 – 50	36 – 50	4403
	51 – 75	51 – 75	4913
125, 145, 165, 185/197	6 – 17	8 – 17	3669
	18 – 25	18 – 25	3816
	26 – 35	26 – 35	4073
	36 – 50	36 – 50	5063
	51 – 75	51 – 75	5650









Start***

rozměr (cm)	bílá, buk, dub, ořech
60, 70, 80, 90/197	3190
	3318
	3541
	4403
	4913
125, 145, 165, 185/197	3669
	3816
	4073
	5063
	5650

* Jedná se o základní výběr. Ostatní za příplatek dle ceníku příplatků.

** Všechny části zárubní a prosklených stěn k dřevodekorům Start jsou v provedení fólie struktur, k bílé variantě v provedení fólie hladká.

Zárubeň HARMONIE NORMAL®

rohový spoj zárubně	šířky obložek	dveřní křídla	otočné/průchozí	profil zárubně		otočné / průchozí	
					HARMONIE normal	O / P	obložková zárubeň
					HARMONIE normal dvupolodrážková oblé ostění	O	

CENY ZÁRUBNÍ

Dýha

rozměr (cm)	tl. stěny (cm) s polodrážkou	tl. stěny (cm) bez polodrážky	Standard: DBK Buk, DNB Buk natur, DDB Dub americký, DND Dub natur, DJS Jasan, DMH Mahagon	Komfort: DBR Bříza, D20 Eben černý, DVJ Javor evropský, DJA Javor americký, DOL Olše, DOR Ořech americký, DNO Ořech natur, D46 Teak bílý, DTR Třešeň americká, DNT Třešeň natur, D52 Wenge světlé	Premium a maření: DSD Dub sukátý, DHR Hruška, DSO Ořech sukátý, DSP Švestka polenská, DWE Wenge, Mořená dýha	Olej: DDO dub (Antique Bronz, Ash Grey, Clear, Dark Oak, Charcoal, Chocolate, Natural, Nordic White, Oyster, Pure, Silver Grey, Sky Grey, Slate Grey, Stone, Super White, Titanium Grey, Vanilla)
60, 70, 80, 90/197	8 - 17	8 - 17	6090	6490	7390	7390
	18 - 25	18 - 25	6334	6750	7686	7686
	26 - 35	26 - 35	6760	7204	8203	8203
	36 - 50	36 - 50	8405	8957	10199	10199
	51 - 75	51 - 75	9379	9995	11381	11381
125, 145, 165, 185/197	8 - 17	8 - 17	7004	7464	8499	8499
	18 - 25	18 - 25	7284	7763	8839	8839
	26 - 35	26 - 35	7774	8285	9434	9434
	36 - 50	36 - 50	9665	10300	11728	11728
	51 - 75	51 - 75	10786	11494	13088	13088

Barva

rozměr (cm)	tl. stěny (cm) s polodrážkou	tl. stěny (cm) bez polodrážky	bílá barva Premium	RAL
60, 70, 80, 90/197	8 - 17	8 - 17	5590	barva Premium bílá + 550 Kč
	18 - 25	18 - 25	5814	
	26 - 35	26 - 35	6205	
	36 - 50	36 - 50	7715	
	51 - 75	51 - 75	8609	
125, 145, 165, 185/197	8 - 17	8 - 17	6429	
	18 - 25	18 - 25	6686	
	26 - 35	26 - 35	7136	
	36 - 50	36 - 50	8872	
	51 - 75	51 - 75	9900	

Karton

rozměr (cm)	tl. stěny (cm) s polodrážkou	tl. stěny (cm) bez polodrážky	karton
60, 70, 80, 90/197	8 – 17	8 – 17	4290
	18 – 25	18 – 25	4462
	26 – 35	26 – 35	4762
	36 – 50	36 – 50	5921
	51 – 75	51 – 75	6607
125, 145, 165, 185/197	8 – 17	8 – 17	4934
	18 – 25	18 – 25	5131
	26 – 35	26 – 35	5477
	36 – 50	36 – 50	6809
	51 – 75	51 – 75	7598

ZÁVĚSY PRO ZÁRUBEŇ HARMONIE NORMAL

Zárubeň HARMONIE se vyznačuje elegantním profilem obložky „mejdličko“. Zárubeň HARMONIE je možné použít i pro jiné modelové řady než jsou dveře Harmonie.









Minimální síla stěny pro bezpolodrážkové provedení je 8 cm.

U bezpolodrážkového provedení nejsou závěsy v ceně.

U zárubně tl. stěny 75 – 150 cm je ostění dělené – cena viz ceník příplatků.

Zárubeň OBTUS®

- OBTUS, OBTUS OBLÉ OSTĚNÍ

rohový spoj zárubně	šířky obložek	dveřní křídla	otočné/průchozí	profil zárubně		otočné / průchozí	
	65				OBTUS	O / P	obložková zárubeň úsporná zárubeň
	80				OBTUS oblé ostění	O / P	
	95				OBTUS dvoupolodrážková	O	
					OBTUS dvoupolodrážková oblé ostění	O	

CENY ZÁRUBNÍ

Dýha

rozměr (cm)	tl. stěny (cm) s polodrážkou	tl. stěny (cm) bez polodrážky	Standard: DBK Buk, DNB Buk natur, DDB Dub americký, DND Dub natur, DJS Jasan, DMH Mahagon	Komfort: DBR Bříza, D20 Eben černý, DVJ Javor evropský, DJA Javor americký, DOL Olše, DOR Ořech americký, DNO Ořech natur, D46 Teak bílý, DTR Třešeň americká, DNT Třešeň natur, D52 Wenge světlé	Premium a moření: DSD Dub sukátý, DHR Hruška, DSO Ořech sukátý, DSP Švestka polenská, DWE Wenge, Mořená dýha	Exkluziv: DRD Dub řezaný, DDT Dub trémový***, DST Smrk trémový**	Olej: DDO dub (Antique Bronz, Ash Grey, Clear, Dark Oak, Charcoal, Chocolate, Natural, Nordic White, Oyster, Pure, Silver Grey, Sky Grey, Slate Grey, Stone, Super White, Titanium Grey, Vanilla)
60, 70, 80, 90/197	8 – 17	8 – 17	5590	6290	7290	8890	7290
	18 – 25	18 – 25	5814	6542	7582	9246	7582
	26 – 35	26 – 35	6205	6982	8092	9868	8092
	36 – 50	36 – 50	7715	8681	10061	12269	10061
	51 – 75	51 – 75	8609	9687	11227	13691	11227
125, 145, 165, 185/197	8 – 17	8 – 17	6429	7234	8384	10224	8384
	18 – 25	18 – 25	6686	7523	8719	10633	8719
	26 – 35	26 – 35	7136	8030	9306	11349	9306
	36 – 50	36 – 50	8872	9983	11570	14109	11570
	51 – 75	51 – 75	9900	11140	12911	15745	12911

Barva

rozměr (cm)	tl. stěny (cm) s polodrážkou	tl. stěny (cm) bez polodrážky	Komfort/Premium bílá	RAL
60, 70, 80, 90/197	8 – 17	8 – 17	5990	barva Premium bílá + 550 Kč
	18 – 25	18 – 25	6230	
	26 – 35	26 – 35	6649	
	36 – 50	36 – 50	8267	
	51 – 75	51 – 75	9225	
125, 145, 165, 185/197	8 – 17	8 – 17	6889	
	18 – 25	18 – 25	7165	
	26 – 35	26 – 35	7647	
	36 – 50	36 – 50	9507	
	51 – 75	51 – 75	10609	

*** Základní cena již obsahuje povrchovou úpravu olejem Pure, Clear nebo probarveným olejem (DDT Dub trémový a DST Smrk trémový) a olejovoskem (DRD dub řezaný).

CPL laminát barva

rozměr (cm)	tl. stěny (cm) s polodrážkou	tl. stěny (cm) bez polodrážky	beton bílý, beton šedý, bílá hladká, bílá perla, bílá pór, šedá	černá grafit U961, šedá U788
60, 70, 80, 90/197	8 – 17	8 – 17	4990	5290
	18 – 25	18 – 25	5190	5502
	26 – 35	26 – 35	5539	5872
	36 – 50	36 – 50	6887	7301
	51 – 75	51 – 75	7685	8147
125, 145, 165, 185/197	8 – 17	8 – 17	5739	6084
	18 – 25	18 – 25	5969	6327
	26 – 35	26 – 35	6370	6753
	36 – 50	36 – 50	7920	8396
	51 – 75	51 – 75	8838	9369

CPL laminát struktur

rozměr (cm)	tl. stěny (cm) s polodrážkou	tl. stěny (cm) bez polodrážky	CPL struktur	nelze vyrobit oblé ostění
60, 70, 80, 90/197	8 – 17	8 – 17	borovice bílá, borovice kouřová, borovice šedá, buk, dub arktický bílý, dub Halifax přírodní, dub Sherwood, dub, dub skandinávský, dub sukátý, dub šedý, dub zimní, jasan bílý, jasan, ořech, ořech americký, třešeň, wenge	CPL kovolaminát (nelze vyrobit oblé ostění)
	18 – 25	18 – 25		6590
	26 – 35	26 – 35		6854
	36 – 50	36 – 50		7315
	51 – 75	51 – 75		9095
125, 145, 165, 185/197	8 – 17	8 – 17		10149
	18 – 25	18 – 25		7579
	26 – 35	26 – 35		7882
	36 – 50	36 – 50		8413
	51 – 75	51 – 75		10459
			9369	11671

HPL laminát

rozměr (cm)	tl. stěny (cm) s polodrážkou	tl. stěny (cm) bez polodrážky	MAX, Egger, Polyrey* HPL struktur HPL kámen láva, HPL plech rez, HPL beton, HPL kámen břidlice	Vysoký lesk: prémiově bílá s probarveným jádrem, černá, grafitově šedá, kašmírově šedá, prachově šedá	Antifinger mat: prémiově bílá, alpská bílá, černá, grafitově šedá, kašmírově šedá, prachově šedá	Antifinger mat s probarveným jádre: alpská bílá, černá	Feel Nature: dub Sherman koňakově hnědý, dub Halifax lazurovaný černý, dub Gladstone bílý
60, 70, 80, 90/197	8 – 17	8 – 17	6390	7890	8390	11890	10590
	18 – 25	18 – 25	6646	8206	8726	12366	11014
	26 – 35	26 – 35	7093	8758	9313	13198	11755
	36 – 50	36 – 50	8819	10889	11579	16409	14615
	51 – 75	51 – 75	9841	12151	12921	18311	16309
125, 145, 165, 185/197	8 – 17	8 – 17	7349	9074	9649	13674	12179
	18 – 25	18 – 25	7643	9437	10035	14221	12666
	26 – 35	26 – 35	8157	10072	10710	15178	13519
	36 – 50	36 – 50	10141	12522	13315	18870	16807
	51 – 75	51 – 75	11317	13974	14859	21058	18755

Karton

rozměr (cm)	tl. stěny (cm) s polodrážkou	tl. stěny (cm) bez polodrážky	karton
60, 70, 80, 90/197	8 – 17	8 – 17	3990
	18 – 25	18 – 25	4150
	26 – 35	26 – 35	4429
	36 – 50	36 – 50	5507
	51 – 75	51 – 75	6145
125, 145, 165, 185/197	8 – 17	8 – 17	4589
	18 – 25	18 – 25	4773
	26 – 35	26 – 35	5094
	36 – 50	36 – 50	6333
	51 – 75	51 – 75	7067

Start@**











rozměr (cm)	bílá, buk, dub, ořech
60, 70, 80, 90/197	4390
	4566
	4873
	6059
	6761
125, 145, 165, 185/197	5049
	5251
	5604
	6967
	7775

* Jedná se o základní výběr. Ostatní za příplatek dle ceníku příplatků.

** Všechny části zárubní a prosklených stěn k dřevodekorům Start jsou v provedení fólie struktur, k bílé variantě v provedení fólie hladká

Zárubeň provětrávaná OBTUS 25

- OBTUS 25, OBTUS 25 OBLÉ OSTĚNÍ

rohový spoj zárubně	šířky obložek	dveřní křídla	otočné/průchozí	profil zárubně		otočné / průchozí	
 	 	 	   	OBTUS 25	O / P	obložková zárubeň	
				OBTUS 25 oblé ostění	O / P		
				OBTUS 25 dvoupolodrážková	O		
				OBTUS 25 dvoupolodrážková oblé ostění	O		

CENY ZÁRUBNÍ

Dýha

rozměr (cm)	tl. stěny (cm) s polodrážkou	tl. stěny (cm) bez polodrážky	Standard: DBK Buk, DNB Buk natur, DDB Dub americký, DND Dub natur, DJS Jasan, DMH Mahagon	Komfort: DBR Bříza, D20 Eben černý, DVJ Javor evropský, DJA Javor americký, DOL Olše, DOR Ořech americký, DNO Ořech natur, D46 Teak bílý, DTR Třešeň americká, DNT Třešeň natur, D52 Wenge světlé	Premium a moření: DSD Dub sukutý, DHR Hruška, DSO Ořech sukutý, DSP Švestka polenská, DWE Wenge, Mořená dýha	Exkluziv: DRD Dub řezaný, DDT Dub trémový***, DST Smrk trémový**	Olej: DDO dub (Antique Bronz, Ash Grey, Clear, Dark Oak, Charcoal, Chocolate, Natural, Nordic White, Oyster, Pure, Silver Grey, Sky Grey, Slate Grey, Stone, Super White, Titanium Grey, Vanilla)
60, 70, 80, 90/197	8 – 17	8 – 17	7090	7490	8390	11390	8390
	18 – 25	18 – 25	7374	7790	8726	11846	8726
	26 – 35	26 – 35	7870	8314	9313	12643	9313
	36 – 50	36 – 50	9785	10337	11579	15719	11579
	51 – 75	51 – 75	10919	11535	12921	17541	12921
125, 145, 165, 185/197	8 – 17	8 – 17	8154	8614	9649	13099	9649
	18 – 25	18 – 25	8480	8959	10035	13623	10035
	26 – 35	26 – 35	9051	9561	10710	14540	10710
	36 – 50	36 – 50	11252	11887	13315	18076	13315
	51 – 75	51 – 75	12557	13265	14859	20172	14859

Barva

rozměr (cm)	tl. stěny (cm) s polodrážkou	tl. stěny (cm) bez polodrážky	Komfort/Premium bílá	RAL
60, 70, 80, 90/197	8 – 17	8 – 17	6690	barva Premium bílá + 550 Kč
	18 – 25	18 – 25	6958	
	26 – 35	26 – 35	7426	
	36 – 50	36 – 50	9233	
	51 – 75	51 – 75	10303	
125, 145, 165, 185/197	8 – 17	8 – 17	7694	
	18 – 25	18 – 25	8002	
	26 – 35	26 – 35	8540	
	36 – 50	36 – 50	10618	
	51 – 75	51 – 75	11848	

* Harmonie lze pouze v povrchích dýha, mořená dýha, barva Premium.

*** Základní cena již obsahuje povrchovou úpravu olejem Pure, Clear nebo probarveným olejem (DDT Dub trémový a DST Smrk trémový) a olejovoskem (DRD dub řezaný).

CPL laminát barva

rozměr (cm)	tl. stěny (cm) s polodrážkou	tl. stěny (cm) bez polodrážky	beton bílý, beton šedý, bílá hladká, bílá perla, bílá pór, šedá	černá grafit U961, šedá U788
60, 70, 80, 90/197	8 – 17	8 – 17	5690	5990
	18 – 25	18 – 25	5918	6230
	26 – 35	26 – 35	6316	6649
	36 – 50	36 – 50	7853	8267
	51 – 75	51 – 75	8763	9225
125, 145, 165, 185/197	8 – 17	8 – 17	6544	6889
	18 – 25	18 – 25	6806	7165
	26 – 35	26 – 35	7264	7647
	36 – 50	36 – 50	9031	9507
	51 – 75	51 – 75	10077	10609

CPL laminát struktur

rozměr (cm)	tl. stěny (cm) s polodrážkou	tl. stěny (cm) bez polodrážky	CPL struktur	nelze vyrobit oblé ostění
60, 70, 80, 90/197	8 – 17	8 – 17	borovice bílá, borovice kouřová, borovice šedá, buk, dub arktický bílý, dub Halifax přírodní, dub Sherwood, dub, dub skandinávský, dub sukátý, dub šedý, dub zimní, jasan bílý, jasan, ořech, ořech americký, třešeň, wenge	CPL kovolaminát (nelze vyrobit oblé ostění)
	18 – 25	18 – 25		5990
	26 – 35	26 – 35		6230
	36 – 50	36 – 50		6649
	51 – 75	51 – 75		8267
125, 145, 165, 185/197	8 – 17	8 – 17		8267
	18 – 25	18 – 25		9225
	26 – 35	26 – 35		10199
	36 – 50	36 – 50		11381
	51 – 75	51 – 75		11381

HPL laminát

rozměr (cm)	tl. stěny (cm) s polodrážkou	tl. stěny (cm) bez polodrážky	MAX, Egger, Polyrey* HPL struktur HPL kámen láva, HPL plech rez, HPL beton, HPL kámen břidlice	Vysoký lesk: prémiově bílá s probarveným jádreem, černá, grafitově šedá, kašmírově šedá, prachově šedá	Antifinger mat: prémiově bílá, alpská bílá, černá, grafitově šedá, kašmírově šedá, prachově šedá	Antifinger mat s probarveným jádreem: alpská bílá, černá	Feel Nature: dub Sher- man koňakově hnědý, dub Halifax lazurovaný černý, dub Gladstone bílý
60, 70, 80, 90/197	8 – 17	8 – 17	8390	9890	10390	13890	12590
	18 – 25	18 – 25	8726	10286	10806	14446	13094
	26 – 35	26 – 35	9313	10978	11533	15418	13975
	36 – 50	36 – 50	11579	13649	14339	19169	17375
	51 – 75	51 – 75	12921	15231	16001	21391	19389
125, 145, 165, 185/197	8 – 17	8 – 17	9649	11374	11949	15974	14479
	18 – 25	18 – 25	10035	11829	12427	16613	15058
	26 – 35	26 – 35	10710	12625	13263	17731	16072
	36 – 50	36 – 50	13315	15696	16489	22044	19981
	51 – 75	51 – 75	14859	17516	18401	24600	22297

Karton

rozměr (cm)	tl. stěny (cm) s polodrážkou	tl. stěny (cm) bez polodrážky	karton
60, 70, 80, 90/197	8 – 17	8 – 17	5090
	18 – 25	18 – 25	5294
	26 – 35	26 – 35	5650
	36 – 50	36 – 50	7025
	51 – 75	51 – 75	7839
125, 145, 165, 185/197	8 – 17	8 – 17	5854
	18 – 25	18 – 25	6088
	26 – 35	26 – 35	6498
	36 – 50	36 – 50	8078
	51 – 75	51 – 75	9015

Start®**









rozměr (cm)	bílá, buk, dub, ořech
60, 70, 80, 90/197	4690
	4878
	5206
	6473
	7223
125, 145, 165, 185/197	5394
	5610
	5987
	7444
	8306

* Jedná se o základní výběr. Ostatní za příplatek dle ceníku příplatků.

** Všechny části zárubní a prosklených stěn k dřevodekorům Start jsou v provedení fólie struktur, k bílé variantě v provedení fólie hladká

Zárubeň MINI OBTUS®

- MINI OBTUS, MINI OBTUS OBLÉ OSTĚNÍ

rohový spoj zárubně	šířky obložek	dveřní křídla	otočné/průchozí	profil zárubně		otočné / průchozí	
					MINI OBTUS	O / P	obložková zárubeň
					MINI OBTUS oblé ostění	O / P	
					MINI OBTUS dvoupolodrážková	O	
					MINI OBTUS dvoupolodrážková oblé ostění	O	

CENY ZÁRUBNÍ

Dýha

rozměr (cm)	tl. stěny (cm) s polodrážkou	tl. stěny (cm) bez polodrážky	Standard: DBK Buk, DNB Buk natur, DDB Dub americký, DND Dub natur, DJS Jasan, DMH Mahagon	Komfort: DBR Bříza, D20 Eben černý, DVJ Javor evropský, DJA Javor americký, DOL Olše, DOR Ořech americký, DNO Ořech natur, D46 Teak bílý, DTR Třešeň americká, DNT Třešeň natur, D52 Wenge světlé	Premium: DSD Dub sukátý, DHR Hruška, DSO Ořech sukátý, DSP Švestka polenská, DWE Wenge	Exkluziv: DRD Dub řezaný, DDT Dub trámový***, DST Smrk trámový**	Olej: DDO dub (Antique Bronz, Ash Grey, Clear, Dark Oak, Charcoal, Chocolate, Natural, Nordic White, Oyster, Pure, Silver Grey, Sky Grey, Slate Grey, Stone, Super White, Titanium Grey, Vanilla)
60, 70, 80, 90/197	8 – 17	8 – 17	5790	6490	7490	9090	7490
	18 – 25	18 – 25	6022	6750	7790	9454	7790
	26 – 35	26 – 35	6427	7204	8314	10090	8314
	36 – 50	36 – 50	7991	8957	10337	12545	10337
	51 – 75	51 – 75	8917	9995	11535	13999	11535
125, 145, 165, 185/197	8 – 17	8 – 17	6659	7464	8614	10454	8614
	18 – 25	18 – 25	6925	7763	8959	10872	8959
	26 – 35	26 – 35	7391	8285	9561	11604	9561
	36 – 50	36 – 50	9189	10300	11887	14426	11887
	51 – 75	51 – 75	10255	11494	13265	16099	13265

Barva

rozměr (cm)	tl. stěny (cm) s polodrážkou	tl. stěny (cm) bez polodrážky	Komfort/Premium bílá	RAL
60, 70, 80, 90/197	8 – 17	8 – 17	6290	barva Premium bílá + 550 Kč
	18 – 25	18 – 25	6542	
	26 – 35	26 – 35	6982	
	36 – 50	36 – 50	8681	
	51 – 75	51 – 75	9687	
125, 145, 165, 185/197	8 – 17	8 – 17	7234	
	18 – 25	18 – 25	7523	
	26 – 35	26 – 35	8030	
	36 – 50	36 – 50	9983	
	51 – 75	51 – 75	11140	

*** Základní cena již obsahuje povrchovou úpravu olejem Pure, Clear nebo probarveným olejem (DDT Dub trámový a DST Smrk trámový) a olejovoskem (DRD dub řezaný).

CPL laminát barva

rozměr (cm)	tl. stěny (cm) s polodrážkou	tl. stěny (cm) bez polodrážky	beton bílý, beton šedý, bílá hladká, bílá perla, bílá pór, šedá	černá grafit U961, šedá U788
60, 70, 80, 90/197	8 – 17	8 – 17	5190	5490
	18 – 25	18 – 25	5398	5710
	26 – 35	26 – 35	5761	6094
	36 – 50	36 – 50	7163	7577
	51 – 75	51 – 75	7993	8455
125, 145, 165, 185/197	8 – 17	8 – 17	5969	6314
	18 – 25	18 – 25	6208	6567
	26 – 35	26 – 35	6626	7008
	36 – 50	36 – 50	8237	8713
	51 – 75	51 – 75	9192	9723

CPL laminát struktur

rozměr (cm)	tl. stěny (cm) s polodrážkou	tl. stěny (cm) bez polodrážky	CPL struktur borovice bílá, borovice kouřová, borovice šedá, buk, dub arktický bílý, dub Halifax přírodní, dub Sherwood, dub, dub skandinávský, dub sukutý, dub šedý, dub zimní, jasan bílý, jasan, ořech, ořech americký, lřešeň, wenge	nelze vyrobit oblé ostění CPL kovolaminát (nelze vyrobit oblé ostění)
60, 70, 80, 90/197	8 – 17	8 – 17	5490	6690
	18 – 25	18 – 25	5710	6958
	26 – 35	26 – 35	6094	7426
	36 – 50	36 – 50	7577	9233
	51 – 75	51 – 75	8455	10303
125, 145, 165, 185/197	8 – 17	8 – 17	6314	7694
	18 – 25	18 – 25	6567	8002
	26 – 35	26 – 35	7008	8540
	36 – 50	36 – 50	8713	10618
	51 – 75	51 – 75	9723	11848

HPL laminát

rozměr (cm)	tl. stěny (cm) s polodrážkou	tl. stěny (cm) bez polodrážky	MAX, Egger, Polyrey* HPL struktur HPL kámen láva, HPL plech rez, HPL beton, HPL kámen břidlice	Vysoký lesk: prémiově bílá s probarveným jádrem, černá, grafitově šedá, kašmírově šedá, prachově šedá	Antifinger mat: prémiově bílá, alpská bílá, černá, grafitově šedá, kašmírově šedá, prachově šedá	Antifinger mat s probarveným jádem: alpská bílá, černá	Feel Nature: dub Sherman koňakově hnědý, dub Halifax lazurovaný černý, dub Gladstone bílý
60, 70, 80, 90/197	8 – 17	8 – 17	6590	8090	8590	12090	10790
	18 – 25	18 – 25	6854	8414	8934	12574	11222
	26 – 35	26 – 35	7315	8980	9535	13420	11977
	36 – 50	36 – 50	9095	11165	11855	16685	14891
	51 – 75	51 – 75	10149	12459	13229	18619	16617
125, 145, 165, 185/197	8 – 17	8 – 17	7579	9304	9879	13904	12409
	18 – 25	18 – 25	7882	9676	10274	14460	12905
	26 – 35	26 – 35	8413	10327	10966	15433	13774
	36 – 50	36 – 50	10459	12839	13633	19187	17124
	51 – 75	51 – 75	11671	14328	15213	21412	19110

Karton

rozměr (cm)	tl. stěny (cm) s polodrážkou	tl. stěny (cm) bez polodrážky	karton
60, 70, 80, 90/197	8 – 17	8 – 17	4190
	18 – 25	18 – 25	4358
	26 – 35	26 – 35	4651
	36 – 50	36 – 50	5783
	51 – 75	51 – 75	6453
125, 145, 165, 185/197	8 – 17	8 – 17	4819
	18 – 25	18 – 25	5012
	26 – 35	26 – 35	5349
	36 – 50	36 – 50	6650
	51 – 75	51 – 75	7421









Start®**

rozměr (cm)	bílá, buk, dub, ořech
60, 70, 80, 90/197	4590
	4774
	5095
	6335
	7069
125, 145, 165, 185/197	5279
	5490
	5860
	7285
	8129

* Jedná se o základní výběr. Ostatní za příplatek dle ceníku příplatků.

** Všechny části zárubní a prosklených stěn k dřevodekorům Start jsou v provedení fólie struktur, k bílé variantě v provedení fólie hladká.

Zárubeň HARMONIE OBTUS®

rohový spoj zárubně	šířky obložek	dveřní křídla	otočné/průchozí	profil zárubně		otočné / průchozí	
					HARMONIE obtus	O / P	obložková zárubeň
					HARMONIE obtus dvupolodrážková oblé ostění	O	

CENY ZÁRUBNÍ

Dýha

rozměr (cm)	tl. stěny (cm) s polodrážkou	tl. stěny (cm) bez polodrážky	Standard: DBK Buk, DNB Buk natur, DDB Dub americký, DND Dub natur, DJS Jasan, DMH Mahagon	Komfort: DBR Bříza, D20 Eben černý, DVJ Javor evropský, DJA Javor americký, DNO Ořech natur, D46 Teak bílý, DTR Třešeň americká, DNT Třešeň natur, D52 Wenge světlé	Premium a moření: DSD Dub sukátý, DHR Hruška, DSO Ořech sukátý, DSP Švestka polenská, DWE Wenge, Mořená dýha	Olej: DDO dub (Antique Bronz, Ash Grey, Clear, Dark Oak, Charcoal, Chocolate, Natural, Nordic White, Oyster, Pure, Silver Grey, Sky Grey, Slate Grey, Stone, Super White, Titanium Grey, Vanilla)
60, 70, 80, 90/197	8 – 17	8 – 17	6490	6890	7790	7790
	18 – 25	18 – 25	6750	7166	8102	8102
	26 – 35	26 – 35	7204	7648	8647	8647
	36 – 50	36 – 50	8957	9509	10751	10751
	51 – 75	51 – 75	9995	10611	11997	11997
125, 145, 165, 185/197	8 – 17	8 – 17	7464	7924	8959	8959
	18 – 25	18 – 25	7763	8241	9317	9317
	26 – 35	26 – 35	8285	8796	9944	9944
	36 – 50	36 – 50	10300	10935	12363	12363
	51 – 75	51 – 75	11494	12203	13797	13797

Barva

rozměr (cm)	tl. stěny (cm) s polodrážkou	tl. stěny (cm) bez polodrážky	bílá barva Premium	RAL
60, 70, 80, 90/197	8 – 17	8 – 17	6090	barva Premium bílá + 550 Kč
	18 – 25	18 – 25	6334	
	26 – 35	26 – 35	6760	
	36 – 50	36 – 50	8405	
	51 – 75	51 – 75	9379	
125, 145, 165, 185/197	8 – 17	8 – 17	7004	
	18 – 25	18 – 25	7284	
	26 – 35	26 – 35	7774	
	36 – 50	36 – 50	9665	
	51 – 75	51 – 75	10786	

Karton

rozměr (cm)	tl. stěny (cm)	tl. stěny (cm)	karton
	s polodrážkou	bez polodrážky	
60, 70, 80, 90/197	8 – 17	8 – 17	4490
	18 – 25	18 – 25	4670
	26 – 35	26 – 35	4984
	36 – 50	36 – 50	6197
	51 – 75	51 – 75	6915
125, 145, 165, 185/197	8 – 17	8 – 17	5164
	18 – 25	18 – 25	5371
	26 – 35	26 – 35	5732
	36 – 50	36 – 50	7126
	51 – 75	51 – 75	7952

ZÁVĚSY PRO ZÁRUBEŇ HARMONIE NORMAL

Zárubeň HARMONIE se vyznačuje elegantním profilem obložky „mejdličko“. Zárubeň HARMONIE je možné použít i pro jiné modelové řady než jsou dveře Harmonie.

Minimální síla stěny pro bezpolodrážkové provedení je 8 cm.

U bezpolodrážkového provedení nejsou závěsy v ceně.

U zárubně tl. stěny 75 – 150 cm je ostění dělené – cena viz ceník příplatků.

Zárubeň NORMAL, OBTUS, HARMONIE s dvojitou polodrážkou

rohový spoj zárubně	šířky obložek	dveřní křídla	otočné/průchozí	profil zárubně	otočné / průchozí	
					NORMAL dvoupolodrážková	0
					NORMAL ostrá dvoupolodrážková	0
					NORMAL dvoupolodrážkové oblé ostění	0
					OBTUS dvoupolodrážková	0
					OBTUS dvoupolodrážková oblé ostění	0
					HARMONIE normal dvoupolodrážková oblé ostění	0
					HARMONIE obtus dvoupolodrážková oblé ostění	0

objednací rozměr	šířka/výška (mm)						
	šířka	600	700	800	900	1000	1100
rozměr stavebního otvoru	b1	700	800	900	1000	1100	1200
vnější rozměr zárubně*	b2	760	860	960	1060	1160	1260
rozměr zárubňové polodrážky	b3	630	730	830	930	1030	1130
průchozí rozměr zárubně	b4	582	682	782	882	982	1082
rozměr dveří	b5	650	750	850	950	1050	1150
	h1			1970			
	h2			2020			
	h3			1982			
	h4			1958			
	h5			1985			

* Platí pro šířku obložky 65 mm.

CENY ZÁRUBNÍ

Ceny odpovídají cenám zárubní NORMAL, OBTUS, HARMONIE + koeficient 40 % k této ceně.

Poznámky k zárubním

Minimalní síla stěny pro bezpolodražkové provedení je 8 cm.

U bezpolodražkového provedení nejsou zavěsy v ceně.

Nelze vyrobit oblé ostění v povrchu CPL kovolaminát.

U zárubně tl. stěny 75 – 150 cm je ostění dělené – cena viz ceník příplatků.

U zárubní v provedení CPL kovolaminát je dělené ostění již od síly stěny 60 cm.

Obložková zárubeň pro dveře GOLIAS (tl. 68 mm) s příplatkem +60% k ceně zárubně.

NORMAL, MINI NORMAL, OBTUS A MINI OBTUS

Ozdobná rampa k zárubni (na nadpraží zárubně)

Dekory v nabídce barva Premium bílá + RAL a NCS, dýha dub AM

Cena: Cena se určuje dle objednáacího rozměru (šířky zárubně)

do 800 mm = 885 Kč/ks

805-1850 mm = 1770 Kč/ks

1855-2850 mm = 2655 Kč/ks

Ostatní rozměry a dekory se cení idividuálně.

Při osazení rampy z obou stran zárubně je nutné objednat 2 ks.

Objednáací rozměr = vnější rozměr zárubně.

Ozdobná lišta po obvodě zárubně k zárubním Obtus

Profil lišty H, 2, 3, 4, 5, AL hrana

Objednání lišt z jedné strany zárubně = 700 Kč

Objednání lišt z obou stran zárubně = 1400 Kč

NORMAL, OBTUS

Přehled možných šířek obložek
a jejich kombinací

A	B	
65	65	v ceně
80	80	+ 500 Kč
95	95	+ 500 Kč

PŘÍPLATKY PRO OBLOŽKOVÉ ZÁRUBNĚ SE SPECIÁLNÍMI VLASTNOSTMI

Vlastnost	příplatek za odolnost obložkové zárubně
27 dB (tloušťka dveří 40 mm)	100
32 dB (tloušťka dveří 40 mm)	100
37 dB (tloušťka dveří 40 mm)	100
43 dB (tloušťka dveří 68 mm)	100
El/EW15 (tloušťka dveří 40 mm)	1500
El/EW30 (tloušťka dveří 40 mm)	1500
El/EW30 (45) (tloušťka dveří 57 mm)	2750
Klima 2 (b)	100
Klima 3 (c)	pouze kovová zárubeň
Voděodolnost	1500
Voděodolnost + 32 dB	1600

Kombinace vlastností	příplatek za odolnost obložkové zárubně		
	dveře 40 mm	dveře 57 mm	dveře 68 mm
zvuk + kouř	100	-	1600
klima 2 + kouř	100	-	-
klima 2 + zvuk	200	-	1600
klima 2 + zvuk + kouř	200	-	1600
požár + kouř	1500	-	-
požár + zvuk	1600	2750	-
požár + klima 2	1600	-	-
požár + klima 2 + zvuk	1600	2750	-
požár + klima 2 + kouř	1600	-	-
požár + zvuk + kouř	1600	-	-
požár + klima 2 + zvuk + kouř	1600	2750	-

Obložková zárubeň pro dveře GOLIAS (tl. 68 mm) s příplatkem +60% k ceně zárubně.

Zárubeň LATENTE®

CENA KOMPLETU SE ZÁRUBNÍ LATENTE

Dveřní křídlo + obložková zárubeň + kontrazárubeň + závěsy

CENY ZÁRUBNÍ

Dýha

rozměr (cm)	tl. stěny (cm) průchozí	tl. stěny (cm) bez polodrážky	Standard: DBK Buk, DNB Buk natur, DDB Dub americký, DND Dub natur, DJS Jasan, DMH Mahagon	Komfort: DBR Bříza, D20 Eben černý, DVJ Javor evropský, DJA Javor americký, DOL Olše, DOR Ořech americký, DNO Ořech natur, D46 Teak bílý, DTR Třešeň americká, DNT Třešeň natur, D52 Wenge světlé	Premium: DSD Dub sukatý, DHR Hruška, DSO Ořech sukatý, DSP Švestka polenská, DWE Wenge	Exkluziv: DRD Dub fezaný, DDT Dub trémový***, DST Smrk trémový**	Olej: DDO dub (Antique Bronz, Ash Grey, Clear, Dark Oak, Charcoal, Chocolate, Natural, Nordic White, Oyster, Pure, Silver Grey, Sky Grey, Slate Grey, Stone, Super White, Titanium Grey, Vanilla)
60, 70, 80, 90/197	10 – 17	11 – 17	5590	6290	7390	8390	7390
	18 – 25	18 – 25	5814	6542	7686	8726	7686
	26 – 35	26 – 35	6205	6982	8203	9313	8203
	36 – 50	36 – 50	7715	8681	10199	11579	10199
	51 – 75	51 – 75	8609	9687	11381	12921	11381
125, 145, 165, 185/197	10 – 17	11 – 17	6429	7234	8499	9649	8499
	18 – 25	18 – 25	6686	7523	8839	10035	8839
	26 – 35	26 – 35	7136	8030	9434	10710	9434
	36 – 50	36 – 50	8872	9983	11728	13315	11728
	51 – 75	51 – 75	9900	11140	13088	14859	13088

Barva

rozměr (cm)	tl. stěny (cm) průchozí	tl. stěny (cm) bez polodrážky	Komfort/Premium bílá	RAL
60, 70, 80, 90/197	10 – 17	11 – 17	5690	barva Premium bílá + 550 Kč
	18 – 25	18 – 25	5918	
	26 – 35	26 – 35	6316	
	36 – 50	36 – 50	7853	
	51 – 75	51 – 75	8763	
125, 145, 165, 185/197	10 – 17	11 – 17	6544	
	18 – 25	18 – 25	6806	
	26 – 35	26 – 35	7264	
	36 – 50	36 – 50	9031	
	51 – 75	51 – 75	10077	

*** Základní cena již obsahuje povrchovou úpravu olejem Pure, Clear nebo probarveným olejem (DDT Dub trémový a DST Smrk trémový) a olejovoskem (DRD dub řezaný).

CPL laminát barva

rozměr (cm)	tl. stěny (cm) průchozí	tl. stěny (cm) bez polodrážky	beton bílý, beton šedý, bílá hladká, bílá perla, bílá pór, šedá*	černá grafit U961, šedá U788
60, 70, 80, 90/197	10 – 17	11 – 17	4990	5290
	18 – 25	18 – 25	5190	5502
	26 – 35	26 – 35	5539	5872
	36 – 50	36 – 50	6887	7301
	51 – 75	51 – 75	7685	8147
125, 145, 165, 185/197	10 – 17	11 – 17	5739	6084
	18 – 25	18 – 25	5969	6327
	26 – 35	26 – 35	6370	6753
	36 – 50	36 – 50	7920	8396
	51 – 75	51 – 75	8838	9369

CPL laminát struktur

CPL struktur

rozměr (cm)	tl. stěny (cm) průchozí	tl. stěny (cm) bez polodrážky	borovice bílá, borovice kouřová, borovice šedá, buk, dub arktický bílý, dub Halifax přírodní, dub Sherwood, dub, dub skandinávský, dub sukátý, dub šedý, dub zimní, jasan bílý, jasan, ořech, ořech americký, třešeň, wenge	CPL kovolaminát
60, 70, 80, 90/197	10 – 17	11 – 17		6490
	18 – 25	18 – 25		6750
	26 – 35	26 – 35		7204
	36 – 50	36 – 50		8957
	51 – 75	51 – 75		9995
125, 145, 165, 185/197	10 – 17	11 – 17		7464
	18 – 25	18 – 25		7763
	26 – 35	26 – 35		8285
	36 – 50	36 – 50		10300
	51 – 75	51 – 75		11494

HPL laminát

rozměr (cm)	tl. stěny (cm) průchozí	tl. stěny (cm) bez polodrážky	MAX, Egger, polyrey, HPL struktur* HPL kámen láva, HPL plech rez, HPL beton, HPL kámen břidlice	Vysoký lesk: prémiově bílá s probarveným jádrem, černá, grafitově šedá, kašmírově šedá, prachově šedá	Antifinger mat: prémiově bílá, alpská bílá, černá, grafitově šedá, kašmírově šedá, prachově šedá	Antifinger mat s probarveným jádrem: alpská bílá, černá	Feel Nature: dub Sherman koňakově hnědý, dub Halifax lazurovaný černý, dub Gladstone bílý
60, 70, 80, 90/197	10 – 17	11 – 17	6390	7890	8390	11890	10590
	18 – 25	18 – 25	6646	8206	8726	12366	11014
	26 – 35	26 – 35	7093	8758	9313	13198	11755
	36 – 50	36 – 50	8819	10889	11579	16409	14615
	51 – 75	51 – 75	9841	12151	12921	18311	16309
125, 145, 165, 185/197	10 – 17	11 – 17	7349	9074	9649	13674	12179
	18 – 25	18 – 25	7643	9437	10035	14221	12666
	26 – 35	26 – 35	8157	10072	10710	15178	13519
	36 – 50	36 – 50	10141	12522	13315	18870	16807
	51 – 75	51 – 75	11317	13974	14859	21058	18755

Karton

rozměr (cm)	tl. stěny (cm) průchozí	tl. stěny (cm) bez polodrážky	karton
60, 70, 80, 90/197	10 – 17	11 – 17	3990
	18 – 25	18 – 25	4150
	26 – 35	26 – 35	4429
	36 – 50	36 – 50	5507
	51 – 75	51 – 75	6145
125, 145, 165, 185/197	10 – 17	11 – 17	4589
	18 – 25	18 – 25	4773
	26 – 35	26 – 35	5094
	36 – 50	36 – 50	6333
	51 – 75	51 – 75	7067

Start®**

rozměr (cm)	bílá, buk, dub, ořech
60, 70, 80, 90/197	4390
	4566
	4873
	6059
	6761
125, 145, 165, 185/197	5049
	5251
	5604
	6967
	7775

* Jedná se o základní výběr. Ostatní za příplatek dle ceníku příplatků.

** Všechny části zárubní a prosklených stěn k dřevodekorům Start jsou v provedení fólie struktur, k bílé variantě v provedení fólie hladká.

Kontrazárubeň pro zárubeň LATENTE®









CENY	objednací výška 1000–1970 mm a 2100 mm		objednací výška 2015, 2020, 2050 a 2095 mm	
	objednací šířka (mm)	tl. dokončené příčky 100–300 mm	tl. dokončené příčky 301–600 mm	tl. dokončené příčky 100–300 mm
500–900	4210	4870	4220	5380
901–1200	5160	5810	5040	6450
1201–1600	5940	6840	5940	7630
1601–2700	7240	8270	7230	9170

CENY	objednací výška 1980–2700 mm	
objednací šířka (mm)	tl. dokončené příčky 100–300 mm	tl. dokončené příčky 301–600 mm
500–900	5900	6980
901–1200	7100	8390
1201–1600	8270	9690
1601–2700	10080	11760

Objednací šířka a výška kontrazárubně je shodná s objednací šířkou a výškou zárubně LATENTE.

Zárubeň OKZ (renovační)

OKZ NORMAL OSTRÁ

rohový spoj zárubně	šířky obložek	dveřní křídla	otočné/průchozí	profil zárubně		otočné / průchozí	
					OKZ normal	O	renovační zárubně
					OKZ normal	P	

CENY ZÁRUBNÍ

Dýha

rozměr (cm)	tl. stěny (cm)	Standard: DBK Buk, DNB Buk natur, DDB Dub americký, DND Dub natur, DJS Jasan, DMH Mahagon	Komfort: DBR Bříza, D20 Eben černý, DVJ Javor evropský, DJA Javor americký, DOL Olše, DOR Ořech americký, DNO Ořech natur, D46 Teak bílý, DTR Třešeň americká, DNT Třešeň natur, D52 Wenge světlé	Premium: DSD Dub sukutý, DHR Hruška, DSO Ořech sukutý, DSP Švestka polenská, DWE Wenge	Exkluziv: DRD Dub řezaný, DDT Dub trámový***, DST Smrk trámový**	Olej: DDO dub (Antique Bronz, Ash Grey, Clear, Dark Oak, Charcoal, Chocolate, Natural, Nordic White, Oyster, Pure, Silver Grey, Sky Grey, Slate Grey, Stone, Super White, Titanium Grey, Vanilla)
60, 70, 80, 90/197	6 – 17	5990	6490	7090	7090	9390
	18 – 25	6230	6750	7374	7374	9766
	26 – 35	6649	7204	7870	7870	10423
	36 – 50	8267	8957	9785	9785	12959
	51 – 75	9225	9995	10919	10919	14461
125, 145, 165, 185/197	6 – 17	6889	7464	8154	8154	10799
	18 – 25	7165	7763	8480	8480	11231
	26 – 35	7647	8285	9051	9051	11987
	36 – 50	9507	10300	11252	11252	14902
	51 – 75	10609	11494	12557	12557	16630

Barva

rozměr (cm)	tl. stěny (cm)	Komfort/Premium bílá	RAL
60, 70, 80, 90/197	6 – 17	6290	barva Premium bílá + 550 Kč
	18 – 25	6542	
	26 – 35	6982	
	36 – 50	8681	
	51 – 75	9687	
125, 145, 165, 185/197	6 – 17	7234	
	18 – 25	7523	
	26 – 35	8030	
	36 – 50	9983	
	51 – 75	11140	

CPL laminát barva

rozměr (cm)	tl. stěny (cm)	beton bílý, beton šedý, bílá hladká, bílá perla, bílá pór, šedá (pouze NORMAL)	černá grafit U961, šedá U788
60, 70, 80, 90/197	6 – 17	4690	4990
	18 – 25	4878	5190
	26 – 35	5206	5539
	36 – 50	6473	6887
	51 – 75	7223	7685
125, 145, 165, 185/197	6 – 17	5394	5739
	18 – 25	5610	5969
	26 – 35	5987	6370
	36 – 50	7444	7920
	51 – 75	8306	8838

U povrchů dub sukutý, ořech sukutý, smrk sukutý, dub řezaný, ořech řezaný pouze v provedení NORMAL OSTRÁ.

*** Základní cena již obsahuje povrchovou úpravu olejem Pure, Clear nebo probarveným olejem (DDT Dub trámový a DST Smrk trámový) a olejovoskem (DRD dub řezaný).

CPL laminát struktur

CPL struktur

rozměr (cm)	tl. stěny (cm)	borovice bílá, borovice kouřová, borovice šedá, buk, dub arktický bílý, dub Halifax přírodní, dub Sherwood, dub, dub skandinávský, dub sukutý, dub šedý, dub zimní, jasan bílý, jasan, ořech, ořech americký, třešeň, wenge	CPL kovolaminát
60, 70, 80, 90/197	6 – 17	4990	6290
	18 – 25	5190	6542
	26 – 35	5539	6982
	36 – 50	6887	8681
	51 – 75	7685	9687
125, 145, 165, 185/197	6 – 17	5739	7234
	18 – 25	5969	7523
	26 – 35	6370	8030
	36 – 50	7920	9983
	51 – 75	8838	11140

HPL laminát*

rozměr (cm)	tl. stěny (cm)	MAX, Egger, Polyrey* HPL kámen láva, HPL plech rez, HPL beton, HPL kámen břidlice	Vysoký lesk: prémiově bílá s probarveným jádrem, černá, grafitově šedá, kašmírově šedá, prachově šedá	Antifinger mat: prémiově bílá, alpská bílá, černá, grafitově šedá, kašmíro- vě šedá, prachově šedá	Antifinger mat s probarveným jádreem: alpská bílá, černá	Feel Nature: dub Sherman koňakově hnědý, dub Halifax lazurovaný černý, dub Glad- stone bílý
60, 70, 80, 90/197	6 – 17	7290	8790	9290	12790	11490
	18 – 25	7582	9142	9662	13302	11950
	26 – 35	8092	9757	10312	14197	12754
	36 – 50	10061	12131	12821	17651	15857
	51 – 75	11227	13537	14307	19697	17695
125, 145, 165, 185/197	6 – 17	8384	10109	10684	14709	13214
	18 – 25	8719	10513	11111	15297	13743
	26 – 35	9306	11221	11859	16327	14667
	36 – 50	11570	13950	14744	20298	18235
	51 – 75	12911	15568	16453	22652	20349

Karton

rozměr (cm)	tl. stěny (cm)	karton
60, 70, 80, 90/197	6 – 17	3490
	18 – 25	3630
	26 – 35	3874
	36 – 50	4817
	51 – 75	5375
125, 145, 165, 185/197	6 – 17	4014
	18 – 25	4175
	26 – 35	4455
	36 – 50	5539
	51 – 75	6181

Start®**

rozměr (cm)	tl. stěny (cm)	Start®** bílá, buk, dub, ořech
60, 70, 80, 90/197	6 – 17	3890
	18 – 25	4046
	26 – 35	4318
	36 – 50	5369
	51 – 75	5991
125, 145, 165, 185/197	6 – 17	4474
	18 – 25	4653
	26 – 35	4966
	36 – 50	6174
	51 – 75	6890

Přehled možných šířek obložek
a jejich kombinací

A	B	
50	75	-
70	95	+ 500 Kč

* Jedná se o základní výběr. Ostatní za příplatek dle ceníku příplatků.

** Všechny části zárubní a prosklených stěn k dřevodekorům Start jsou v provedení fólie struktur, k bílé variantě v provedení fólie hladká.

Zárubeň OKZ (renovační)

OKZ OBTUS OSTRÁ

rohový spoj zárubně	šířky obložek	dveřní křídla	otočné / průchozí	profil zárubně		otočné / průchozí	římová zárubně
					OKZ obtus	O	římová zárubně
					OKZ obtus	P	

CENY ZÁRUBNÍ

Dýha

rozměr (cm)	tl. stěny (cm)	Standard: DBK Buk, DNB Buk natur, DDB Dub americký, DND Dub natur, DJS Jasan, DMH Mahagon	Komfort: DBR Bříza, D20 Eben černý, DVJ Javor evropský, DJA Javor americký, DOL Olše, DOR Ořech americký, DNO Ořech natur, D46 Teak bílý, DTR Třešeň americká, DNT Třešeň natur, D52 Wenge světlé	Premium: DSD Dub sukátý, DHR Hruška, DSO Ořech sukátý, DSP Švestka polenská, DWE Wenge	Exkluziv: DRD Dub řezaný, DDT Dub trémový***, DST Smrk trémový**	Olej: DDO dub (Antique Bronz, Ash Grey, Clear, Dark Oak, Charcoal, Chocolate, Natural, Nordic White, Oyster, Pure, Silver Grey, Sky Grey, Slate Grey, Stone, Super White, Titanium Grey, Vanilla)
60, 70, 80, 90/197	8 – 17	6490	6990	7590	9890	7590
	18 – 25	6750	7270	7894	10286	7894
	26 – 35	7204	7759	8425	10978	8425
	36 – 50	8957	9647	10475	13649	10475
	51 – 75	9995	10765	11689	15231	11689
125, 145, 165, 185/197	8 – 17	7464	8039	8729	11374	8729
	18 – 25	7763	8361	9078	11829	9078
	26 – 35	8285	8923	9689	12625	9689
	36 – 50	10300	11094	12046	15696	12046
	51 – 75	11494	12380	13442	17516	13442

Barva

rozměr (cm)	tl. stěny (cm)	Komfort/Premium bílá	RAL
60, 70, 80, 90/197	8 – 17	6290	barva Premium bílá + 550 Kč
	18 – 25	6542	
	26 – 35	6982	
	36 – 50	8681	
	51 – 75	9687	
125, 145, 165, 185/197	8 – 17	7234	
	18 – 25	7523	
	26 – 35	8030	
	36 – 50	9983	
	51 – 75	11140	

CPL laminát barva

rozměr (cm)	tl. stěny (cm)	beton bílý, beton šedý, bílá hladká, bílá perla, bílá pór, šedá	černá grafit U961, šedá U788
60, 70, 80, 90/197	8 – 17	5390	5690
	18 – 25	5606	5918
	26 – 35	5983	6316
	36 – 50	7439	7853
	51 – 75	8301	8763
125, 145, 165, 185/197	8 – 17	6199	6544
	18 – 25	6447	6806
	26 – 35	6881	7264
	36 – 50	8554	9031
	51 – 75	9546	10077

*** Základní cena již obsahuje povrchovou úpravu olejem Pure, Clear nebo probarveným olejem (DDT Dub trémový a DST Smrk trémový) a olejovoskem (DRD dub řezaný).

CPL laminát struktur

CPL struktur

rozměr (cm)	tl. stěny (cm)	borovice bílá, borovice kouřová, borovice šedá, buk, dub arktický bílý, dub Halifax přírodní, dub Sherwood, dub, dub skandinávský, dub sukátý, dub šedý, dub zimní, jasan bílý, jasan, ořech, ořech americký, třešeň, wenge	CPL kovolaminát
60, 70, 80, 90/197	8 – 17		6290
	18 – 25		6542
	26 – 35		6982
	36 – 50		8681
	51 – 75		9687
125, 145, 165, 185/197	8 – 17		7234
	18 – 25		7523
	26 – 35		8030
	36 – 50		9983
	51 – 75		11140

HPL laminát*

rozměr (cm)	tl. stěny (cm)	MAX, Egger, Polyrey* HPL kámen láva, HPL plech rez, HPL beton, HPL kámen břidlice	Vysoký lesk: prémiově bílá s probarveným jádrem, černá, grafitově šedá, kašmírově šedá, prachově šedá	Antifinger mat: prémiově bílá, alpská bílá, černá, grafitově šedá, kašmírově šedá, prachově šedá	Antifinger mat s pro- barveným jádrem: alpská bílá, černá	Feel Nature: dub Sherman koňakově hnědý, dub Halifax lazurovaný černý, dub Gladstone bílý
60, 70, 80, 90/197	8 – 17	7690	9190	9690	13190	11890
	18 – 25	7998	9558	10078	13718	12366
	26 – 35	8536	10201	10756	14641	13198
	36 – 50	10613	12683	13373	18203	16409
	51 – 75	11843	14153	14923	20313	18311
125, 145, 165, 185/197	8 – 17	8844	10569	11144	15169	13674
	18 – 25	9198	10992	11590	15776	14221
	26 – 35	9817	11732	12370	16838	15178
	36 – 50	12205	14585	15379	20933	18870
	51 – 75	13619	16276	17161	23360	21058

Karton**Start@****

rozměr (cm)	tl. stěny (cm)	karton	bílá, buk, dub, ořech
60, 70, 80, 90/197	8 – 17	3990	4390
	18 – 25	4150	4566
	26 – 35	4429	4873
	36 – 50	5507	6059
	51 – 75	6145	6761
125, 145, 165, 185/197	8 – 17	4589	5049
	18 – 25	4773	5251
	26 – 35	5094	5604
	36 – 50	6333	6967
	51 – 75	7067	7775

* Jedná se o základní výběr. Ostatní za příplatek dle ceníku příplatků.





** Všechny části zárubní a prosklených stěn k dřevodekorům Start jsou v provedení fólie struktur, k bílé variantě v provedení fólie hladká.

Přehled možných šířek obložek
a jejich kombinací

A	B	
50	75	-
70	95	+ 500 Kč

Zárubeň INOVIO (neviditelná)

INOVIO OSTRÁ

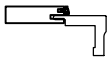
rohový spoj zárubně	šířky obložek	dveřní křídla	otočné/ průchozí	profil zárubně		otočné / průchozí	
	 50 (Houščka křídla 40 mm)				INOVIO ostrá	0	obložková zárubně











CENY ZÁRUBNÍ

Karton

rozměr (cm)	tl. stěny (cm)	karton
60, 70, 80, 90/197	6 - 17	6500
	18 - 25	6760
	26 - 35	7215
	36 - 50	8970
	51 - 75	10010
125, 145, 165, 185/197	6 - 17	7475
	18 - 25	7774
	26 - 35	8298
	36 - 50	10316
	51 - 75	11512

Rámová zárubeň

-NORMAL, OBTUS

rohový spoj zárubně	šířky obložek	dveřní křídla	otočné/průchozí	profil zárubně		otočné / průchozí	
					RÁMOVÁ normal	O / P	rámová zárubeň
					RÁMOVÁ obtus	O / P	

CENY ZÁRUBNÍ RÁMOVÁ NORMAL, OBTUS

Dýha

rozměr (cm)	tl. stěny (cm) bez polodrážky	tl. stěny (cm) s polodrážkou	Standard: DBK Buk, DNB Buk natur, DDB Dub americký, DND Dub natur, DJS Jasan, DMH Mahagon	Komfort: DBR Bříza, D20 Eben černý, DVJ Javor evropský, DJA Javor americký, DOL Olše, DOR Ořech americký, DNO Ořech natur, D46 Teak bílý, DTR Třešeň americká, DNT Třešeň natur, D52 Wenge světlé	Premium: DSD Dub sukutý, DHR Hruška, DSO Ořech sukutý, DSP Švestka polenská, DWE Wenge	Exkluziv: DRD Dub řezaný, DDT Dub trámový***, DST Smrk trámový**	Oil: DDO dub (Antique Bronz, Ash Grey, Clear, Dark Oak, Charcoal, Chocolate, Natural, Nordic White, Oyster, Pure, Silver Grey, Sky Grey, Slate Grey, Stone, Super White, Titanium Grey, Vanilla)
60, 70, 80, 90/197	min. 11,5	min. 10,5	8290	8990	9390	12990	9390
125, 145, 165, 185/197	min. 11,5	min. 10,5	9534	10339	10799	14939	10799

Barva

rozměr (cm)	tl. stěny (cm) bez polodrážky	tl. stěny (cm) s polodrážkou	Komfort/Premium bílá	RAL
60, 70, 80, 90/197	min. 11,5	min. 10,5	8190	barva Premium bílá + 550 Kč
125, 145, 165, 185/197	min. 11,5	min. 10,5	9419	

CPL laminát barva

rozměr (cm)	tl. stěny (cm) bez polodrážky	tl. stěny (cm) s polodrážkou	beton bílý, beton šedý, bílá hladká, bílá perla, bílá pór, šedá	černá grafit U961, šedá U788
60, 70, 80, 90/197	min. 11,5	min. 10,5	7190	7490
125, 145, 165, 185/197	min. 11,5	min. 10,5	8269	8614

CPL laminát struktur

rozměr (cm)	tl. stěny (cm) bez polodrážky	tl. stěny (cm) s polodrážkou	borovice bílá, borovice kouřová, borovice šedá, buk, dub arktický bílý, dub Halifax přírodní, dub Sherwood, dub, dub skandinávský, dub sukutý, dub šedý, dub zimní, jasan bílý, jasan, ořech, ořech americký, třešeň, wenge	CPL kovolaminát
60, 70, 80, 90/197	min. 11,5	min. 10,5	7490	7990
125, 145, 165, 185/197	min. 11,5	min. 10,5	8614	9189

HPL laminát

rozměr (cm)	tl. stěny (cm) bez polodrážky	tl. stěny (cm) s polodrážkou	MAX, Egger, polyrey, HPL struktur* HPL kámen láva, HPL plech rez, HPL beton, HPL kámen břidlice	Vysoký lesk: prémiově bílá s probarveným jádrem, černá, grafitově šedá, kašmírově šedá, prachově šedá	Antifinger mat: prémiově bílá, alpská bílá, černá, grafitově šedá, kašmírově šedá, prachově šedá	Antifinger mat s probarveným jádrem: alpská bílá, černá	Feel Nature: dub Sherman koňakově hnědý, dub Halifax lazurovaný černý, dub Gladstone bílý
60, 70, 80, 90/197	min. 11,5	min. 10,5	11390	12890	13390	16890	15590
125, 145, 165, 185/197	min. 11,5	min. 10,5	13099	14824	15399	19424	17929

Karton

rozměr (cm)	tl. stěny (cm) bez polodrážky	tl. stěny (cm) s polodrážkou	karton
60, 70, 80, 90/197	min. 11,5	min. 10,5	5890
125, 145, 165, 185/197	min. 11,5	min. 10,5	6774

Start@**

rozměr (cm)	tl. stěny (cm) bez polodrážky	tl. stěny (cm) s polodrážkou	Start@** bílá, buk, dub, ořech
60, 70, 80, 90/197	min. 11,5	min. 10,5	6290
125, 145, 165, 185/197	min. 11,5	min. 10,5	7234

* Rámové zárubně nelze v CPL šedá.

** Všechny části zárubní a prosklených stěn k dřevodekorům Start jsou v provedení fólie struktur, k bílé variantě v provedení fólie hladká.

*** Základní cena již obsahuje povrchovou úpravu olejem Pure, Clear nebo probarveným olejem (DDT Dub trámový a DST Smrk trámový) a olejevostkem (DRD dub řezaný).

Kovové zárubně

Ceník kovových zárubní pro dveře GOLIAS tl. 68 mm

Jednodílné zazdivací s dvojitou polodrážkou, pro dvoupolodrážkové dveře GOLIAS (tl. 68 mm)

Z Typ obložky / zárubně	Objednáací šířka	Objednáací výška				
		500 - 1970 mm	1975 - 2100 mm	2105 - 2350 mm	2355 - 2600 mm	2605 - 2720 mm
SAP 871, SAP 872	-S 300 - 1100 mm	4690	5280	5620	5935	6555
	-RC2 300 - 1100 mm	5075	5795	6065	6420	7080
	-RC3 300 - 1100 mm	5840	6785	7000	7385	8155

Dvoudílné pro dodatečnou montáž s dvojitou polodrážkou, pro dvoupolodrážkové dveře GOLIAS (tl. 68 mm)

Z Typ obložky / zárubně	Objednáací šířka	Objednáací výška				
		500 - 1970 mm	1975 - 2100 mm	2105 - 2350 mm	2355 - 2600 mm	2605 - 2720 mm
SAP 866	-S 300 - 1100 mm	5735	6345	6875	7280	8025
	-RC2 300 - 1100 mm	6170	6835	7400	7840	8635
	-RC3 300 - 1100 mm	6920	7805	8305	8785	9690

Dvoudílné pro dodatečnou montáž - zapuštěné (s dvojitou polodrážkou)

Z Typ obložky / zárubně	Objednáací šířka	Objednáací výška				
		500 - 1970 mm	1975 - 2100 mm	2105 - 2350 mm	2355 - 2600 mm	2605 - 2720 mm
SAP 870	-S 300 - 1100 mm	7170	8245	8775	9280	10240
	-RC2 300 - 1100 mm	7905	8935	9470	10020	11050
	-RC3 300 - 1100 mm	9535	10630	11435	12115	13345

Ceník kovových zárubní pro dveře SECURO tl. 57 mm

Jednodílné zazdivací s polodrážkou, pro polodrážkové dveře SECURO (tl. 57)

Z Typ obložky / zárubně	Objednáací šířka	Objednáací výška				
		500 - 1970 mm	1975 - 2100 mm	2105 - 2350 mm	2355 - 2600 mm	2605 - 2720 mm
SAP 878, SAP 879	-S 300 - 1100 mm	4170	4485	4760	4955	5325
	-RC2 300 - 1100 mm	7130	7740	7930	8220	8760
	-RC3 300 - 1100 mm	8765	9570	9775	10135	10825

Dvoudílné pro dodatečnou montáž s regulací s polodrážkou, pro polodrážkové dveře SECURO (tl. 57)

Z Typ obložky / zárubně	Objednáací šířka	Objednáací výška				
		500 - 1970 mm	1975 - 2100 mm	2105 - 2350 mm	2355 - 2600 mm	2605 - 2720 mm
SAP 863	-S 300 - 1100 mm	6535	7110	7570	7955	8635
	-RC2 300 - 1100 mm	8370	9220	9420	9780	10470
	-RC3 300 - 1100 mm	10025	11115	11305	11745	12580

Dvoudílné pro dodatečnou montáž bez regulace s polodrážkou, pro polodrážkové dveře SECURO (tl. 57)

Z Typ obložky / zárubně	Objednáací šířka	Objednáací výška				
		500 - 1970 mm	1975 - 2100 mm	2105 - 2350 mm	2355 - 2600 mm	2605 - 2720 mm
SAP 865	-S 300 - 1100 mm	6270	6840	7305	7955	8370
	-RC2 300 - 1100 mm	8180	9040	9230	9600	10270
	-RC3 300 - 1100 mm	9765	10860	11050	11490	12315

Dvoudílné pro dodatečnou montáž bez regulace s polodrážkou, pro polodrážkové dveře SECURO (tl. 57) - zapuštěné

Z Typ obložky / zárubně	Objednáací šířka	Objednáací výška				
		500 - 1970 mm	1975 - 2100 mm	2105 - 2350 mm	2355 - 2600 mm	2605 - 2720 mm
SAP 869	-S 300 - 1100 mm	8445	9265	10055	10555	11505
	-RC2 300 - 1100 mm	10480	11340	11950	12470	13430
	-RC3 300 - 1100 mm	12885	13870	14750	15410	16620

Ceník kovových zárubní pro dveře ARGOS tl. 40 mm

Jednodílné zazdivací s polodrážkou, pro polodrážkové dveře ARGOS (tl. 40 mm) - Projektová zárubeň

Z Typ obložky / zárubně	Objednáací šířka	Objednáací výška				
		500 - 1970 mm	1975 - 2100 mm	2105 - 2350 mm	2355 - 2600 mm	2605 - 2720 mm
SAP 850, SAP 851	-S 300 - 1100 mm	2260	2680	2995	3205	3625
	-RC2 300 - 1100 mm	4505	5190	5420	5725	6320
	-RC3 300 - 1100 mm	5225	6060	6265	6640	7330

Jednodílné zazdivací s polodrážkou, pro polodrážkové dveře ARGOS (tl. 40 mm)

Z Typ obložky / zárubně	Objednáací šířka	Objednáací výška				
		500 - 1970 mm	1975 - 2100 mm	2105 - 2350 mm	2355 - 2600 mm	2605 - 2720 mm
SAP 860, SAP 861	-S 300 - 1100 mm	2900	3215	3495	3685	4045
	-RC2 300 - 1100 mm	4560	5240	5475	5775	6370
	-RC3 300 - 1100 mm	5330	6165	6370	6745	7435

Dvoudílné pro dodatečnou montáž s regulací s polodrážkou, pro polodrážkové dveře ARGOS (tl. 40 mm)

Z Typ obložky / zárubně	Objednáací šířka	Objednáací výška				
		500 - 1970 mm	1975 - 2100 mm	2105 - 2350 mm	2355 - 2600 mm	2605 - 2720 mm
SAP 862	-S 300 - 1100 mm	5280	5870	6320	6700	7385
	-RC2 300 - 1100 mm	5930	6645	7105	7510	8260
	-RC3 300 - 1100 mm	6690	7805	8000	8455	9300

Dvoudílné pro dodatečnou montáž bez regulace s polodrážkou, pro polodrážkové dveře ARGOS (tl. 40 mm)

Z Typ obložky / zárubně	Objednáací šířka	Objednáací výška				
		500 - 1970 mm	1975 - 2100 mm	2105 - 2350 mm	2355 - 2600 mm	2605 - 2720 mm
SAP 864	-S 300 - 1100 mm	5015	5600	6055	6700	7120
	-RC2 300 - 1100 mm	5665	6375	6845	7245	8000
	-RC3 300 - 1100 mm	6430	7535	7735	8185	9040

Dvoudílné pro dodatečnou montáž bez regulace s polodrážkou, pro polodrážkové dveře ARGOS (tl. 40 mm) - zapuštěné

Z Typ obložky / zárubně	Objednáací šířka	Objednáací výška				
		500 - 1970 mm	1975 - 2100 mm	2105 - 2350 mm	2355 - 2600 mm	2605 - 2720 mm
SAP 868	-S 300 - 1100 mm	7170	8245	8775	9280	10240
	-RC2 300 - 1100 mm	7905	8935	9470	10020	11050
	-RC3 300 - 1100 mm	9535	10895	11435	12115	13345

Jednodílné zazdivací bez polodrážky, pro bezpolodrážkové dveře ARGOS (tl. 40 mm)

Z Typ obložky / zárubně	Objednáací šířka	Objednáací výška				
		500 - 1970 mm	1975 - 2100 mm	2105 - 2350 mm	2355 - 2600 mm	2605 - 2720 mm
SAP 878, SAP 879	-S 300 - 1100 mm	2900	3215	3495	3685	4045
	-RC2 300 - 1100 mm	4560	5240	5475	5775	6370
	-RC3 300 - 1100 mm	5330	6165	6370	6745	7435

Dvoudílné pro dodatečnou montáž s regulací bez polodrážky, pro bezpolodrážkové dveře ARGOS (tl. 40 mm)

Z Typ obložky / zárubně	Objednáací šířka	Objednáací výška				
		500 - 1970 mm	1975 - 2100 mm	2105 - 2350 mm	2355 - 2600 mm	2605 - 2720 mm
SAP 863	-S 300 - 1100 mm	5280	5870	6320	6700	7385
	-RC2 300 - 1100 mm	5930	6645	7105	7510	8260
	-RC3 300 - 1100 mm	6690	7805	8000	8455	9300

Dvoudílné pro dodatečnou montáž bez regulace bez polodrážky, pro bezpolodrážkové dveře ARGOS (tl. 40 mm)

Z Typ obložky / zárubně	Objednáací šířka	Objednáací výška				
		500 - 1970 mm	1975 - 2100 mm	2105 - 2350 mm	2355 - 2600 mm	2605 - 2720 mm
SAP 865	-S 300 - 1100 mm	5015	5600	6055	6700	7120
	-RC2 300 - 1100 mm	5665	6375	6845	7245	8000
	-RC3 300 - 1100 mm	6430	7535	7735	8185	9040

Dvoudílné pro dodatečnou montáž bez regulace bez polodrážky, pro bezpolodrážkové dveře ARGOS (tl. 40 mm) - zapuštěné

Z Typ obložky / zárubně	Objednáací šířka	Objednáací výška				
		500 - 1970 mm	1975 - 2100 mm	2105 - 2350 mm	2355 - 2600 mm	2605 - 2720 mm
SAP 869	-S 300 - 1100 mm	7170	8245	8775	9280	10240
	-RC2 300 - 1100 mm	7905	8935	9470	10020	11050
	-RC3 300 - 1100 mm	9535	10895	11435	12115	13345

Příplatek za dvoukřídlé provedení

Dvoukřídlé +35% do max. šířky 2250 mm

Ceník bezpolodrážkových kovových zárubní pro dveře SAPGLASS**Dvoudílné pro dodatečnou montáž (bez polodrážky SAPGLASS)**

Z Typ obložky / zárubně	Objednáací šířka	Objednáací výška			
		500 - 1970 mm	1975 - 2100 mm	2105 - 2350 mm	2355 - 2450 mm
SAP 875, 876*	300 - 980 mm	5965	6740	7120	7540

Dvoudílné pro dodatečnou montáž - zapuštěné (bez polodrážky SAPGLASS)

Z Typ obložky / zárubně	Objednáací šířka	Objednáací výška			
		500 - 1970 mm	1975 - 2100 mm	2105 - 2350 mm	2355 - 2450 mm
SAP 877*	300 - 980 mm	7680	8805	9190	9720

*K ceně zárubně je nutné připočítat příplatek za přípravu pro závěsy TECTUS 310 2D (počet ks závislý na objednáací výšce) a příplatek za přípravu pro protiplech

PŘÍPLATKY

Příplatek za barvu zárubně (Z PÚ+barva povrchu)

základní	0	v ceně
1013 perlově bílá		
7001 stříbřitě šedá		
7016 antracitově šedá		
7024 grafitová šedá		
7035 světle šedá		
8011 oříškově hnědá	1300	síla stěny do 200 mm
	2500	síla stěny 205 - 400 mm
9005 černá		
9010 jasně bílá		
9016 dopravní bílá		
9006 bílý hliník		
9007 šedý hliník		

Příplatek za typ protiplechu (Typ zámku/protiplechu)

S-Standardní	0	v ceně u zárubně -S
S-Zkrácený MINI	245	
RC3-AS2500	1450	v ceně u zárubně -RC2, RC3 ARGOS
RC3-AS2600	1450	v ceně u zárubně -RC2, RC3 ARGOS
RC3-AS2750	1450	v ceně u zárubně -RC2, RC3 ARGOS
RC3-BS2642	3700	v ceně u zárubně -RC3, SECURO
EP-EI. Otvírač	2100	příplatek za přípravu včetně protiplechu

Příplatek za přídatný protiplech (Typ zámku/protiplechu 2)

S-Přídatný	400
------------	-----

Příplatek za typ protiplechu (pouze příprava v zárubni)

příprava KC50	1350	příplatek za přípravu včetně držáku
---------------	------	-------------------------------------

Příplatek za přípravu pro závěs (typ závěsu)

příprava 80/10	0	v ceně (držák 340Z)
příprava 80/10 MINI	0	v ceně (držák 340Z)
příprava SFS	0	v ceně (držák 340Z)
příprava TKZ 80VDS	0	v ceně (držák 340Z)
příprava TUKAN	0	v ceně (držák 340Z)
příprava 21/9,5	0	v ceně (držák 340Z)
příprava TKZ 15x150	390	v ceně u zárubně - RC3 ARGOS, jinak příplatek za 1ks (držák Trio 20x20, 150Z)
příprava VX7939/100	625	příplatek za 1 ks (držák VX7612)
příprava VX7939/120	625	příplatek za 1 ks (držák VX7612)
příprava VX7939/160	625	v ceně u zárubně -S SECURO, jinak příplatek za 1 ks (držák VX7612)
příprava VX7939/160-S	625	v ceně u zárubně - RC3 SECURO, jinak příplatek za 1ks (držák VX7612)
příprava VX7729/100	625	příplatek za 1 ks (držák VX7612)
příprava VX7729/120	625	příplatek za 1 ks (držák VX7612)
příprava VX7729/160	625	příplatek za 1 ks (držák VX7612)
příprava SAPTEC 340	880	příplatek za 1 ks (držák Tectus 340)
příprava Tectus 527 3D	880	příplatek za 1 ks (držák Tectus 527)
příprava Tectus 310 2D	960	příplatek za 1 ks (držák TECTUS 310)

Příplatek za sílu stěny k základní ceně (ke všem typům zárubní)

75	0	v ceně	240	1370
80	0	v ceně	245	1430
85	0	v ceně	250	1480
90	0	v ceně	255	1535
95	0	v ceně	260	1595
100	0	v ceně	265	1650
105	51		270	1710
110	99		275	1770
115	141		280	1840
120	183		285	1920
125	217		290	2000
130	274		295	2090
135	329		300	2180
140	372		305	2270
145	408		310	2360
150	458		315	2470
155	506		320	2570
160	550		325	2700
165	600		330	2810
170	645		335	2940
175	695		340	3080
180	745		345	3210
185	780		350	3350
190	835		355	3520
195	895		360	3650
200	945		365	3810
205	1000		370	3970
210	1045		375	4150
215	1105		380	4320
220	1155		385	4490
225	1215		390	4680
230	1265		395	4870
235	1305		400	5020

Další příplatky

příprava pro samozavírač	150	
příprava pro skrytý samozavírač Boxer	2160	
Požární odolnost	250	zárubeň pro protipožární uzávěr

TYPY ZÁRUBNÍ

Zárubně pro dveře GOLIAS (tl. 68 mm)

SAP 871	ZÁRUBĚN ZAZDÍVACÍ BEZ REGULACE - DVOUPOLODRÁŽKOVÁ - NA ČISTOU PODLAHU
SAP 872	ZÁRUBĚN ZAZDÍVACÍ BEZ REGULACE - DVOUPOLODRÁŽKOVÁ - DO PODLAHY

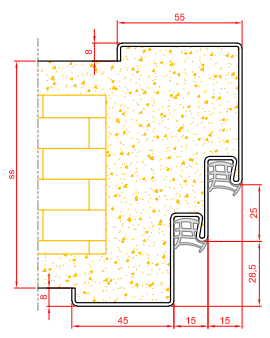

SAP 866	ZÁRUBĚN PRO DODATEČNOU MONTÁŽ BEZ REGULACE - DVOUPOLODRÁŽKOVÁ	SAP 870	ZÁRUBĚN PRO DODATEČNOU MONTÁŽ BEZ REGULACE - DVOUPOLODRÁŽKOVÁ - ZAPUŠTĚNÁ
---------	---	---------	---

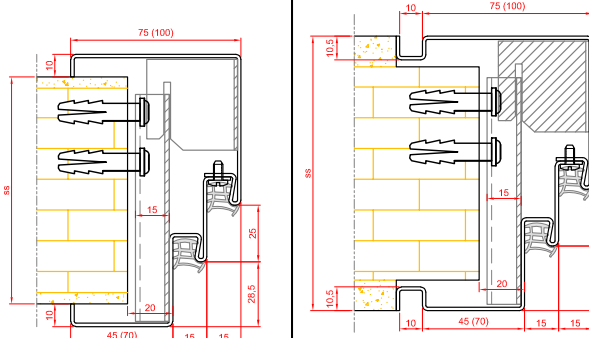

Zárubně pro dveře SECURO (tl. 57 mm)

SAP 878	ZÁRUBĚN ZAZDÍVACÍ BEZ REGULACE - POLODRÁŽKOVÁ - NA ČISTOU PODLAHU
SAP 879	ZÁRUBĚN ZAZDÍVACÍ BEZ REGULACE - POLODRÁŽKOVÁ - DO PODLAHY

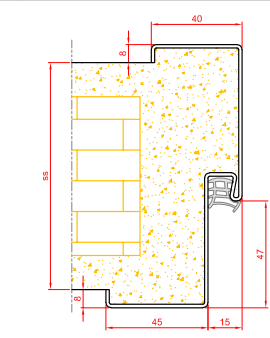

SAP 863	ZÁRUBĚN PRO DODATEČNOU MONTÁŽ S REGULACÍ - S POLODRÁŽKOU
---------	--

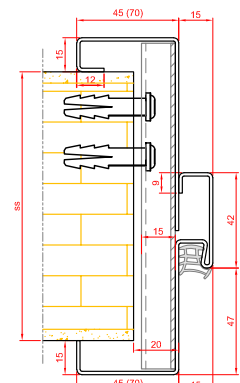

SAP 865	ZÁRUBĚN PRO DODATEČNOU MONTÁŽ BEZ REGULACE - S POLODRÁŽKOU
---------	--

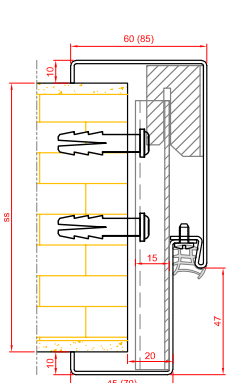

SAP 869	ZÁRUBĚN PRO DODATEČNOU MONTÁŽ BEZ REGULACE - S POLODRÁŽKOU - ZAPUŠTĚNÁ
---------	--

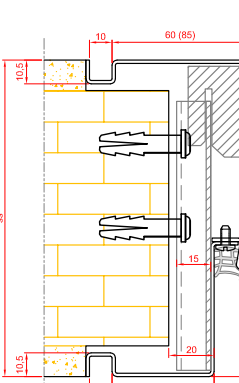

Zárubně pro dveře ARGOS (tl. 40 mm)

SAP 860	ZÁRUBĚN ZAZDÍVACÍ BEZ REGULACE - POLODRÁŽKOVÁ - NA ČISTOU PODLAHU
SAP 861	ZÁRUBĚN ZAZDÍVACÍ BEZ REGULACE - POLODRÁŽKOVÁ - DO PODLAHY

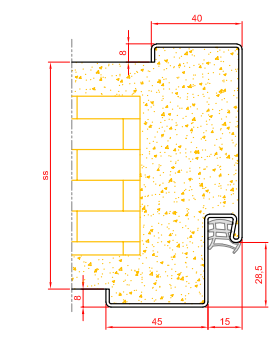

SAP 862	ZÁRUBĚN PRO DODATEČNOU MONTÁŽ S REGULACÍ - POLODRÁŽKOVÁ
---------	---

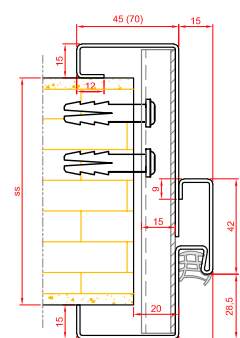

SAP 864	ZÁRUBĚN PRO DODATEČNOU MONTÁŽ BEZ REGULACE - POLODRÁŽKOVÁ
---------	---

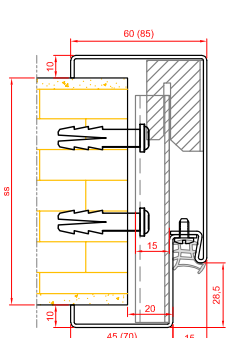

SAP 868	ZÁRUBĚN PRO DODATEČNOU MONTÁŽ BEZ REGULACE - POLODRÁŽKOVÁ - ZAPUŠTĚNÁ
---------	---

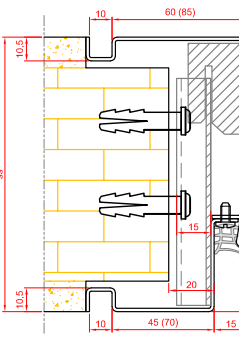

SAP 878	ZÁRUBĚN ZAZDÍVACÍ BEZ REGULACE - BEZPOLODRÁŽKOVÁ - NA ČISTOU PODLAHU
SAP 879	ZÁRUBĚN ZAZDÍVACÍ BEZ REGULACE - BEZPOLODRÁŽKOVÁ - DO PODLAHY

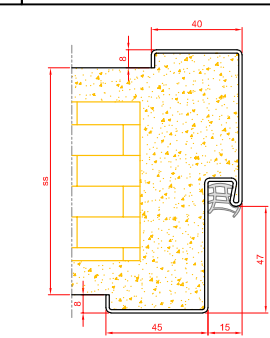

SAP 863	ZÁRUBĚN PRO DODATEČNOU MONTÁŽ S REGULACÍ - BEZPOLODRÁŽKOVÁ
---------	--

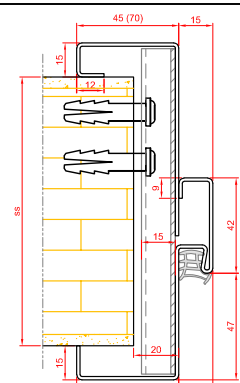

SAP 865	ZÁRUBĚN PRO DODATEČNOU MONTÁŽ BEZ REGULACE - BEZPOLODRÁŽKOVÁ
---------	--

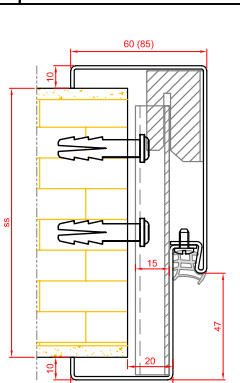

SAP 869	ZÁRUBĚN PRO DODATEČNOU MONTÁŽ BEZ REGULACE - BEZPOLODRÁŽKOVÁ - ZAPUŠTĚNÁ
---------	--

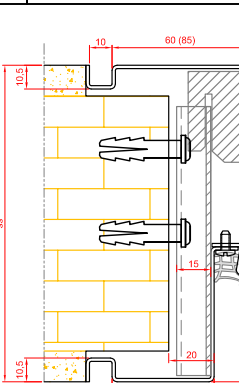

Zárubně pro bezpodrážkové dveře SAPGLASS

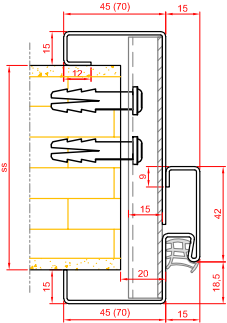
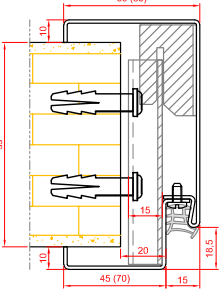
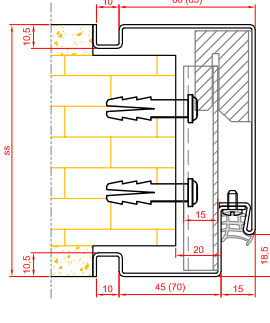
SAP 875	ZÁRUBĚŇ PRO DODATEČNOU MONTÁŽ S REGULACÍ - BEZPODŘÁŽKOVÁ SAPGLASS	SAP 876	ZÁRUBĚŇ PRO DODATEČNOU MONTÁŽ BEZ REGULACE - BEZPODŘÁŽKOVÁ SAPGLASS	SAP 877	ZÁRUBĚŇ PRO DODATEČNOU MONTÁŽ BEZ REGULACE - BEZPODŘÁŽKOVÁ SAPGLASS - ZAPUŠTĚNÁ
					

Projektová zárubně pro dveře ARGOS (tl. 40 mm)

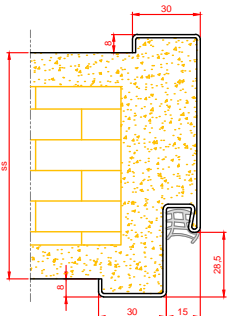
SAP 850	ZÁRUBĚŇ ZAZDÍVACÍ BEZ REGULACE - POLODŘÁŽKOVÁ - NA ČISTOU PODLAHU
SAP 851	ZÁRUBĚŇ ZAZDÍVACÍ BEZ REGULACE - POLODŘÁŽKOVÁ - DO PODLAHY
	

Skryté zárubně

CENY SKRYTÝCH ZÁRUBNÍ

Jednokřídlé provedení (elox hliník)

Z typ obložky/zárubně	Objednací šířka	Objednací výška	Objednací šířka	Objednací výška
		1970 mm a 2100 mm		ostatní
SAP 911, SAP 914, SAP 916	600 mm	15137	do 600 mm	18329
	700 mm	15329	601 - 700 mm	18519
	800 mm	15618	701 - 800 mm	18712
	900 mm	15811	801 - 900 mm	18903
	1000 mm	16004	nad 900 mm	19096

Jednokřídlé provedení (barva jemná struktura polomat RAL + NCS + metalíza Creative)

Z typ obložky/zárubně	Objednací šířka	Objednací výška	Objednací šířka	Objednací výška
		1970 mm a 2100 mm		ostatní
SAP 911, SAP 914, SAP 916	600 mm	18115	do 600 mm	21249
	700 mm	18307	601-700 mm	21439
	800 mm	18499	701-800 mm	21631
	900 mm	18692	801-900 mm	21823
	1000 mm*	18884	nad 900 mm	22017

* Max objednávací rozměr SAP 914 = 980 mm

Dvoukřídlé provedení

Cena dvoukřídlého provedení = cena jednokřídlého provedení +40 % (SAP 914 - pouze jednokřídlé provedení)

Typy závěsů (přípravy)

přípr. SAPTEC 340 3D	0	v ceně zárubně SAP 911
přípr. Tectus 310 2D	0	v ceně zárubně SAP 914
přípr. Tectus 240 3D	0	v ceně zárubně SAP 916

Typ protiplechu

M-Magnetický reg.	0	v ceně zárubně SAP 911 a 916
přípr. protiplech KC 50	0	v ceně zárubně SAP 914

SAP 911 - skrytá hliníková zárubeň, do které lze osadit bezpolodrážkové dřevěné dveře SAPELI.

K ceně zárubně je nutné připočítat skryté závěsy SAPTEC 340 3D (počet ks závislý na objednávací výšce).

SAP 914 - skrytá hliníková zárubeň, do které lze osadit bezpolodrážkové skleněné dveře SAPGLASS.

K ceně zárubně je nutné připočítat skryté závěsy TECTUS 310 2D (počet ks závislý na objednávací výšce) a příplatek za protiplech KC 50.

SAP 916 - skrytá hliníková zárubeň, do které lze osadit reverzní dřevěné dveře SAPELI.

K ceně zárubně je nutné připočítat skryté závěsy TECTUS 240 3D (počet ks závislý na objednávací výšce).

SAP 910 - PROTIPOŽÁRNÍ PŘÍPOČÍTANÉ PŘÍPLATEK (EI/EW 30) A BEZPEČNOSTNÍ (RC2)

Jednokřídlé provedení (elox hliník)

Z typ obložky/zárubně	Objednací šířka	Objednací výška	Objednací šířka	Objednací výška
		1970mm a 2100 mm		ostatní
SAP 910	600 mm	23010	do 600 mm	26090
	700 mm	23200	601-700 mm	26260
	800 mm	23490	701-800 mm	26450
	900 mm	23670	801-900 mm	26640
	1000 mm	23850	nad 900 mm	26820

Jednokřídlé provedení (barva jemná struktura polomat RAL + NCS +metalíza Creative)

Z typ obložky/zárubně	Objednací šířka	Objednací výška	Objednací šířka	Objednací výška
		1970mm a 2100 mm		ostatní
SAP 910	600 mm	25890	do 600 mm	28890
	700 mm	26060	601-700 mm	29080
	800 mm	26250	701-800 mm	29260
	900 mm	26430	801-900 mm	29450
	1000 mm	26620	nad 900 mm	29640

Typ protiplechu

Protipožární provedení - standardní bezpolodrážkový protiplech - v ceně

Bezpečnostní provedení - standardní bezpolodrážkový protiplech + přidavné protiplechy pro háky - v ceně

Pzn. nelze magnetický protiplech.

K ceně zárubně je nutné připočítat skryté závěsy SAPTEC 340 3D (počet ks závislý na objednávací výšce).

Rozměry dveří a stavebních otvorů

ROZMĚRY DVEŘÍ

OBJEDNACÍ ROZMĚRY + PŘÍPLATKY

výška 1970 mm šířka jednokřídle 600/700/800/900 mm, šířka dvoukřídle 1250/1450/1650/1850 mm bez příplatku	výška*		šířka*		napínák***
	do 1000 mm	1001 - 1100 mm	1101-1200 mm		
≤ 1970 mm	+5%	+10%	+20%	-	
1971 - 2100 mm	+10%	+10%	+20%	-	
2101 - 2200 mm	+20%	+25%	+35%	-	
2201 - 2300 mm	+30%	+55%	+65%	-	
2301 - 2400 mm	+40%	+65%	+75%	+2900	
2401 - 2500 mm	+70%	+95%	+105%	+2900	
2501 - 2600 mm	+80%	+105%	+115%	+2900	
2601 - 2700 mm	+90%	+115%	+125%	+2900	
2701 - 2720 mm	+95%	+125%	+135%	+2900	

* Atypické rozměry (s odstupem po 5 mm) + příplatky (v %) k ceně dveří a zárubní.

** Modelové řady a modely konzultujte s obchodním oddělením SAPELI.

V kombinaci se sesazenkou Elegant 10 je maximální objednávací šířka 1200 mm, u ostatních typů sesazek (rámová, Tenga, apod.) je maximální objednávací šířka 1100 mm).

*** příplatek pouze k ceně dveří od výšky 2400 mm.

Napínák je standardně součástí dveří od objednávací výšky 2400 mm za příplatek +2900 Kč

Výjimky, tzn. kde napínák není:

Systémy otevírání:

Lamelové (skládací a harmonikové), Skládací na stěnu (Compack), Oboustranné otevírání (Ergon), Ulterior, Minima

Odolnosti:

Zvukově izolační 43 a 44 dB, Voděodolné, Bezpečnostní, Protipožární a kouřotěsné, Klima 2 a 3

Modelové řady:

Akord, Hanum, Harmonie, Kubika, Sapglass, Talia

U dveří s napínákem se automaticky mění šířka svislých vlysů ze 150 mm na 180 mm (stejně jako v případě použití zámku WingCard).

STAVEBNÍ OTVORY

Objednávací rozměry dřevěných obložkových zárubní

Platí pro zárubně PRŮCHOZÍ, OTOČNÉ, POSUVNÉ, KYVNÉ, LAMELOVÉ

objednávací rozměr š x v (mm)	mimo zárubeň LATENTE		Zárubeň HARMONIE	Zárubeň MINI a LATENTE
	stavební otvor (b1 x h1) š x v (mm)	vnější rozměr zárubně (b2 x h2)* š x v (mm)	vnější rozměr (b2 x h2)** š x v (mm)	vnější rozměr (b2 x h2)*** š x v (mm)
600 x 1970 / 2100	700 x 2020 / 2150	760 x 2047 / 2177	780 x 2057 / 2187	730 x 2032 / 2162
700 x 1970 / 2100	800 x 2020 / 2150	860 x 2047 / 2177	880 x 2057 / 2187	830 x 2032 / 2162
800 x 1970 / 2100	900 x 2020 / 2150	960 x 2047 / 2177	980 x 2057 / 2187	930 x 2032 / 2162
900 x 1970 / 2100	1000 x 2020 / 2150	1060 x 2047 / 2177	1080 x 2057 / 2187	1030 x 2032 / 2162
1250 x 1970 / 2100	1350 x 2020 / 2150	1410 x 2047 / 2177	1430 x 2057 / 2187	1380 x 2032 / 2162
1450 x 1970 / 2100	1550 x 2020 / 2150	1610 x 2047 / 2177	1630 x 2057 / 2187	1580 x 2032 / 2162
1650 x 1970 / 2100	1750 x 2020 / 2150	1810 x 2047 / 2177	1830 x 2057 / 2187	1780 x 2032 / 2162
1850 x 1970 / 2100	1950 x 2020 / 2150	2010 x 2047 / 2177	2030 x 2057 / 2187	1980 x 2032 / 2162

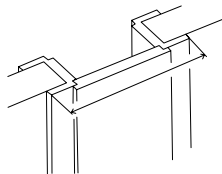
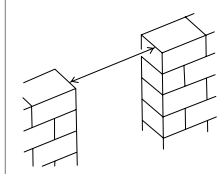

Výšku stavebního otvoru je nutné měřit od dokončené podlahy (parkety, dlažba, koberce)

* Platí pro šířku obložky 65 mm.

** Platí pro šířku obložky 75 mm.

*** Platí pro šířku obložky 50 mm.

Možná odchylka stavebního otvoru (mm):**MINI**

na šířku:	u dveří s polodrážkou	-10 / +20	-10 / +0
	u dveří bez polodrážky	-5 / +20	-5 / +0
	s úpravou stavebního otvoru (vytvoření/vyseknutí prostoru pro závěsové držáky a protiplech)	-20 / +20	-20 / +0
na výšku:		-20 / +10	-20 / +0

Objednací rozměry pro zárubně LATENTE - jednokřídlé

Objednací rozměr	Jednokřídlé šířka/výška (mm)					
	600	700	800	900	1000	1100
	1970					
Rozměr stavebního otvoru pro kontrazárubeň	b0	774	874	974	1074	1174
	h0	2054				
Průchozí rozměr zárubně	b4	606	706	806	906	1006
	h4	1970				

Objednací rozměry pro zárubně LATENTE - dvoukřídlé

Objednací rozměr	Jednokřídlé šířka/výška (mm)					
	1250	1450	1650	1850	2050	2250
	1970					
Rozměr stavebního otvoru pro kontrazárubeň	b0	1424	1624	1824	2024	2224
	h0	2054				
Průchozí rozměr zárubně	b4	1256	1456	1656	1856	2056
	h4	1970				

Objednací rozměry pro zárubně rámové - jednokřídlé

Objednací rozměr	Jednokřídlé šířka/výška (mm)					
	600	700	800	900	1000	1100
	1970					
Rozměr stavebního otvoru	b1	770	870	970	1070	1170
	h1	2052				
Průchozí rozměr zárubně	b4	606	706	806	906	1006
	h4	1970				

Objednací rozměry pro zárubně rámové - dvoukřídlé

Objednací rozměr	Jednokřídlé šířka/výška (mm)					
	1250	1450	1650	1850	2050	2250
	1970					
Rozměr stavebního otvoru	b1	1420	1620	1820	2020	2220
	h1	2052				
Průchozí rozměr zárubně	b4	1256	1456	1656	1856	2056
	h4	1970				

Objednací rozměry pro zárubně kovové SAP jednopoldrážkové - zárubeň jednodílná zazdívací

Objednací rozměr	Jednokřídlé šířka/výška (mm)					
	600	700	800	900	1000	1100
	1970					
Rozměr stavebního otvoru (doporučený maximální)	b1	700	800	900	1000	1100
	h1	2020				
Rozměr stavebního otvoru (minimální)*	b1	685	785	885	985	1085
	h1	2015				
Průchozí rozměr zárubně	b4	600	700	800	900	1000
	h4	1970				

Objednací rozměry pro zárubně kovové SAP jednopoldrážkové - zárubeň dvoudílná pro dodatečnou montáž

Objednací rozměr	Jednokřídlé šířka/výška (mm)					
	600	700	800	900	1000	1100
	1970					
Rozměr stavebního otvoru (doporučený maximální)	b1	700	800	900	1000	1100
	h1	2020				
Rozměr stavebního otvoru (minimální)*	b1	670	770	870	970	1070
	h1	2005				
Průchozí rozměr zárubně	b4	600	700	800	900	1000
	h4	1970				

Objednací rozměry pro zárubně kovové SAP dvoupolodrážkové - zárubeň jednodílná zazdívací

Objednací rozměr	Jednokřídlé šířka/výška (mm)					
	600	700	800	900	1000	1100
	1970					
Rozměr stavebního otvoru (doporučený maximální)	b1	700	800	900	1000	1100
	h1	2020				
Rozměr stavebního otvoru (minimální)*	b1	685	785	885	985	1085
	h1	2015				
Průchozí rozměr zárubně	b4	570	670	770	870	970
	h4	1955				

Objednací rozměry pro zárubně kovové SAP dvoupolodrážkové - zárubeň dvoudílná pro dodatečnou montáž

Objednací rozměr	Jednokřídlé šířka/výška (mm)					
	600	700	800	900	1000	1100
	1970					
Rozměr stavebního otvoru (doporučený maximální)	b1	700	800	900	1000	1100
	h1	2020				
Rozměr stavebního otvoru (minimální)*	b1	670	770	870	970	1070
	h1	2005				
Průchozí rozměr zárubně	b4	570	670	770	870	970
	h4	1955				

* Pozor - při jakémkoliv menším stavebním otvoru než doporučeném je nutné počítat s úpravou stavebního otvoru (doseknutí v místě kapes pro závěsy a protiplech). Důsledně dodržet doporučený stavební otvor je nutné hlavně u závěsu SAPTEC 340, TECTUS 240, 15x150 3D, celé řady objektových závěsů VX a všech protiplechů.

Kliky a bezpečnostní kování

CENY KLIK

Kliky	Povrchová úprava	Rozeta	Cena
Andy kulatá	satén	BB,PZ	1670
		WC	2390
Burak kulatá	satén	BB,PZ	1520
		WC	2240
Cesan kulatá	satén	BB,PZ	1400
		WC	2120
Deny kulatá	nerez broušený	BB,PZ	590
		WC	1020
Deny hranatá	nerez broušený	BB,PZ	730
		WC	1260
Entero magnetická hranatá	nerez broušený	BB,PZ	2540
		WC	3060
Entero kulatá	nerez broušený	BB,PZ	1620
		WC	2050
Entero hranatá	nerez broušený	BB,PZ	1750
		WC	2290
		BB,PZ	2790
		WC	3630
Entry hranatá	satén	BB,PZ	4520
		WC	5450
Forsap kulatá	nerez broušený	BB,PZ	760
		WC	1120
Forsap hranatá	nerez broušený	BB,PZ	970
		WC	1360
Garanti hranatá	satén	BB,PZ	1760
		WC	2650
Industry squeueffe magnetická hranatá	titan černý	BB,PZ	5070
		WC	5610
Intro kulatá	nerez broušený	BB,PZ	610
		WC	1020
Intro hranatá	nerez broušený	BB,PZ	730
		WC	1260
Jameson kulatá	nerez broušený	BB,PZ	880
		WC	1320
Jameson hranatá	nerez broušený	BB,PZ	1180
		WC	1710
Kvadra kulatá	nerez broušený	BB,PZ	1320
		WC	1750
Kvadra hranatá	nerez broušený	BB,PZ	1460
		WC	1990
Lusy magnetická kulatá	nerez broušený	BB,PZ	1390
		WC	1850
Lusy kulatá	nerez broušený	BB,PZ	590
		WC	1020
		BB,PZ	1180
		WC	1910
Lusy hranatá	nerez broušený	BB,PZ	730
		WC	1260
Maximal	satén	BB	5290
		PZ	5590
		WC	6200
Minimal	satén	BB	4480
		PZ	4780
		WC	5240
Misty magnetická kulatá	nerez broušený	BB,PZ	2010
		WC	2480
Misty kulatá	nerez broušený	BB,PZ	1070
		WC	1460
Misty hranatá	nerez broušený	BB,PZ	1200
		WC	1610

Kliky	Povrchová úprava	Rozeta	Cena
Morgan magnetická kulatá	nerez broušený	BB,PZ	1670
		WC	2140
Morgan kulatá	nerez broušený	BB,PZ	730
		WC	1180
		titan černý	BB,PZ
		WC	2050
Morgan hranatá	nerez broušený	BB,PZ	1020
		WC	1550
Nova kulatá	titan černý	BB,PZ	2490
		WC	3070
Promo kulatá	nerez broušený	BB,PZ	1320
		WC	1750
Promo hranatá	nerez broušený	BB,PZ	1460
		WC	1990
Rocksor magnetická kulatá	titan černý	BB,PZ	4200
		WC	4660
Senza kulatá	nerez broušený	BB,PZ	1180
		WC	1620
Senza hranatá	nerez broušený	BB,PZ	1320
		WC	1850
Sogut kulatá	satén	BB,PZ	1770
		WC	2500
Sogut hranatá	satén	BB,PZ	2380
		WC	3220
Sonia magnetická kulatá	nerez broušený	BB,PZ	1960
		WC	2440
Sonia kulatá	nerez broušený	BB,PZ	1020
		WC	1460
Sonia hranatá	nerez broušený	BB,PZ	1320
		WC	1850
Spy kulatá	nerez broušený	BB,PZ	1070
		WC	1460
Spy hranatá	nerez broušený	BB,PZ	1200
		WC	1610
Street magnetická hranatá	nerez broušený	BB,PZ	2270
		WC	2790
Street kulatá	nerez broušený	BB,PZ	1070
		WC	1460
Street hranatá	nerez broušený	BB,PZ	1200
		WC	1610
		titan černý	BB,PZ
		WC	2540
Terry hranatá	satén	BB,PZ	4190
		WC	5120
Torres magnetická kulatá	nerez broušený	BB,PZ	2010
		WC	2480
Torres magnetická hranatá	nerez broušený	BB,PZ	2270
		WC	2790
Torres kulatá	nerez broušený	BB,PZ	1080
		WC	1480
Torres hranatá	nerez broušený	BB,PZ	1200
		WC	1610
Trinity hranatá	satén	BB,PZ	4040
		WC	4970
Twister kulatá	nerez broušený	BB,PZ	710
		WC	1210
Twister hranatá	nerez broušený	BB,PZ	880
		WC	1490

CENY BEZPEČNOSTNÍHO KOVÁNÍ

Bezpečnostní kování	Povrchová úprava	Cena
BEZPEČNOSTNÍ 04	chrom	2670
BEZPEČNOSTNÍ 05*	nerez broušený	3700
	černý lak	4040
BEZPEČNOSTNÍ 08*	nerez broušený	4090
	černý lak	4440
BEZPEČNOSTNÍ 13	satén F1	1630
BEZPEČNOSTNÍ 16*	nerez broušený	3450
	černý lak	3790
BEZPEČNOSTNÍ 17	hliník F1	1300
BEZPEČNOSTNÍ 18	hliník F1	1670
BEZPEČNOSTNÍ M9	nerez broušený	4990
BEZPEČNOSTNÍ M10	nerez broušený	3360
BEZPEČNOSTNÍ M11	nerez broušený	4410
BEZPEČNOSTNÍ M12	nerez broušený	6530

* s klikou 01, 05, 07, 08

Hrany

PŘÍPLATKY ZA HRANY

Hrana AL +800 Kč (elox), +1000 Kč (černá) k ceně dveřního křídla.

V ceně dveří – u povrchů lesk a mat.

AL hrana lze pouze na dveře o tloušťce 40 mm.

Nelze kombinovat se systémem otevírání lamelové o tloušťce dveří 26 mm.

Nelze kombinovat se systémem otevírání v obou směrech.

AL hrana černá nelze na boční křídla dvoukřídlých dveří a nadsvětlíky GLATT.

Hrana P2 +200 Kč k ceně dveřního křídla.

Lze – CPL povrchy struktur, CPL bílá hladká, bílá perla, bílá pór, šedá.

Hrana S3 +150 Kč k ceně dveřního křídla.

Lze – CPL povrchy struktur, CPL bílá hladká, bílá perla, bílá pór, šedá.

Hrana ABS tl. 0,5 mm +100 Kč k ceně dveřního křídla.

V ceně dveří u povrchů HPL.

ABS hrana tl. 1 mm +150 Kč k ceně dveřního křídla.

V ceně dveří u povrchů HPL.

ABS hrana tl. 2 mm +550 Kč k ceně dveřního křídla.

Lze pouze na dveře s rovnou hranou

(např. bezpodrážkové jednokřídlé, posuvné, apod.).

Nově pro dekory CPL laminát bílá hladká, bílá perla, šedá a HPL laminát bílá perla olepujeme dveře prémiovou hranou AirFusion, která minimalizuje spáru mezi plochou dveří a ABS hranou.

WOOD hrana tl. 2 mm +550 Kč k ceně dveřního křídla.

Lze pouze na dveře s rovnou hranou s maximální tloušťkou 40 mm

(např. bezpodrážkové jednokřídlé, posuvné, apod.)

Lze pouze na dveře s dýhovaným povrchem.

Dekory - buk, dub americký, třešeň americká, ořech americký, mahagon, jasan bílý, smrk, javor evropský, bříza, olše

Zámky a závěsy

CENY ZÁMKŮ

Zámky	Cena/ks
Zámek Praktik	v ceně Praktik, Komfort, Premium a moření, jinak +95
Zámek Komfort	v ceně Komfort, Premium a moření, jinak +115
Zámek Premium	v ceně Premium, jinak +540
Zámek s magnetickou střílkou, nerez	480 + 225 (protiplech)
Zámek s magnetickou střílkou, TiN-K	960 + 260 (protiplech)
Zámek hákový AS2500/B001 (RC2/RC3)	1980
Zámek hákový AS2500/B003 (RC2/RC3)	2360
Zámek střílko-hákový AS2750/B001 (RC2/RC3)	2940
Zámek střílko-hákový AS2750/B003 (RC2/RC3)	3310
Zámek hákový 4bodový BS2642/B001 (Securo)	4270
Zámek hákový 4bodový BS2642/B003 (Securo)	4670
Zámek pro oboustranné otevření BB	830

CENY ZÁVĚSŮ

Závěsy pro dveře s polodrážkou	Cena/ks
Závěs 80/10, bžinek	v ceně Praktik, Komfort, Premium, jinak +53
Závěs 80/10, satén, mosaz, nikl, bronz	v ceně Komfort, jinak +80
Závěs 80/10, TiN-K	210
Závěs 80/10, nerez	235
Závěs TUKAN	260
Závěs TUKAN, TiN-K	320
Závěs VX7939/100, Nrz*	930
Závěs VX7939/120, Nrz*	950
Závěs VX7939/160 PLANUM, Nrz*	1190
ZÁVĚS VX7939/160-S (RC2, RC3), Nrz*	1870
TKZ 15x150 3D, pozink	v ceně RC3, jinak +690
TKZ 15x150 3D, satén	+240 RC3, jinak +930
ZÁVĚS MINI	400
Závěs TECTUS 380 3D	1750

Závěsy pro dveře bez polodrážky	Cena/ks
Závěs SAPTEC 303	1000
Závěs SAPTEC 340 3D, Sat F1	1140
Závěs SAPTEC 340 3D, TiN-K	1850
Závěs SFS Just	1375
Závěs VX7729/100, Nrz*	930
Závěs VX7729/120, Nrz*	950
Závěs VX7729/160 PLANUM, Nrz*	1190

Závěsy pro dveře reverzní	Cena/ks
Závěs TECTUS 240 3D, Sat F1	1780
Závěs TECTUS 240 3D, TiN-K	1930

Závěsy pro dveře kyvné	Cena/ks
Závěs kyvný - satén, mosaz, bronz	1820

* uvedené ceny jsou pouze pro dveřní část závěsu. Pro dřevěné obložkové zárubně je nutné přičíst cenu krytky a držáku dle Ceníku doplňků. Kovová zárubeň krytku neobsahuje a je nutné přičíst pouze cenu držáku dle Základního ceníku - Kovové zárubně.

Příplatkové povrchy

PŘÍPLATEK ZA DOKONČENÍ OLEJEM PURE A CLEAR

Dýha z kategorie Standard, Komfort a Premium dle výběru +1400 Kč
CENA ZA JEDEN KUS – t.j. jedny dveře nebo jedna zárubeň.

PŘÍPLATEK ZA TMELENÍ TRÁMOVÉ DÝHY

Dýha z kategorie Exkluziv - DDT Dub trámový nebo DST Smrk trámový + 1500 Kč
CENA ZA JEDEN KUS - t.j. jedny dveře nebo jedna zárubeň.

PŘÍPLATEK ZA DRÁSÁNÍ DÝHY

Dýha z vybrané kategorie + 750 Kč
Exkluziv (DDT Dub trámový, DST Smrk trámový)
CENA ZA JEDEN KUS - t.j. jedny dveře nebo jedna zárubeň.

PŘÍPLATEK ZA LAKOVÁNÍ BARVOU V ODSTÍNU RAL/NCS

RAL odstín dle výběru = cena barva Premium bílá + 550 Kč
NCS odstín dle výběru = cena se stanovuje individuálně na vyžádání
CENA ZA JEDEN KUS - t.j. jedny dveře nebo jedna zárubeň.

PŘÍPLATEK ZA HPL ANTIFINGER MAT S PROBARVENÝM JÁDREM

HPL Antifinger mat s probarveným jádrem + 3500 Kč
Platí pro dekory Alpská bílá (W1101) a Černá (U9991).
CENA ZA JEDEN KUS - t.j. jedny dveře nebo jedna zárubeň.

PŘÍPLATKY ZA HPL DLE VZORNÍKU EGGER, MAX, POLYREY

POLYREY

POL 005-FA	600
POL 030-FA	600
POL 149-FA	600
POL 156-FA	600
POL A 014-FA	600
POL A 036-FA	600
POL A 058-FA	1470
POL A 088-BRI HG	1470
POL A 088-FA	600
POL A 094-CUIR	2000
POL A 095-ROCHE	2000
POL A 103-EXM	1470
POL A 120-EXM	1470
POL B 001-FA	600
POL B 004-FA	600
POL B 015-FA	600
POL B 023-FA	1470
POL B 031-EPIMAT	2000
POL B 031-FA	1470
POL B 041-GRANIT	2000
POL B 048-FA	600
POL B 068-FA	600
POL B 069-FA	600
POL B 070-ALG	2000
POL B 070-BRI HG	1470
POL B 070-EPIMAT	2000
POL B 070-EXM	1470
POL B 070-FA	600
POL B 070-FUS	2000
POL B 070-LEGNO	2000
POL B 070-ROCHE	2000
POL B 070-TCH	5500
POL B 070-TCH LIM	7900
POL B 070-TCH ROC	7900
POL B 086-FA	600
POL B 092-FA	1470
POL B 099-FA	1470
POL B 100-EPIMAT	2000
POL B 100-FA	1470
POL B 101-EPIMAT	2000
POL B 101-FA	1470
POL B 116-BRIHG	1470
POL B 116-EXM	1470
POL B 116-FA	600
POL B 116-TCH	5500
POL B 116-TCH LIM	7900
POL B 116-TCH ROC	7900
POL B 117-ALG	2000
POL B 117-BRIHG	1470
POL B 117-EPIMAT	2000
POL B 117-EXM	1470
POL B 117-FA	600
POL B 117-FUS	2000
POL B 117-LEGNO	2000
POL B 117-ROCHE	2000
POL B 117-TCH	5500
POL B 117-TCH LIM	7900
POL B 117-TCH ROC	7900
POL B 118-BRIHG	1470
POL B 118-FA	600
POL B 119-BRIHG	1470
POL B 119-FA	600
POL B 120-FA	2000
POL B 120-ROCHE	600
POL B 123-FA	600
POL B 124-FA	600
POL B 125-EXM	1470
POL B 125-FA	600
POL B 125-TCH	5500
POL B 125-TCH LIM	7900

POL B 125-TCH ROC	7900
POL B 126-FA	600
POL B 127-FA	600
POL B 131-EXM	1470
POL B 131-LEGNO	2000
POL B 133-GRANIT	2000
POL B 134-EXM	1470
POL B 135-GRANIT	2000
POL B 136-EXM	1470
POL B 139-SURF	1470
POL B 140-CUIR	2000
POL B 192-EXM	1470
POL B 193-EXM	1470
POL B 193-LIM	2000
POL B 194-FA	600
POL B 195-BRIHG	1470
POL B 195-FA	600
POL B 196-FA	600
POL B 196-LEGNO	2000
POL B 197-BRIHG	1470
POL B 197-FA	600
POL B 197-TCH	5500
POL B 197-TCH LIM	7900
POL B 197-TCH ROC	7900
POL B 198-EXM	1470
POL B 198-FA	600
POL B 199-EXM	1470
POL C 003-FA	1470
POL C 011-SURF	1470
POL C 017-FA	600
POL C 018-FA	600
POL C 034-FA	1470
POL C 035-EPIMAT	2000
POL C 035-FA	600
POL C 047-FA	1470
POL C 049-FA	600
POL C 062-FA	600
POL C 091-SEV	1470
POL C 098-EPIMAT	2000
POL C 098-FA	1470
POL C 101-EXM	1470
POL C 102-EXM	1470
POL C 103-SEV	1470
POL C 104-EXM	1470
POL C 105-ESA	2000
POL C 105-EXM	1470
POL C 116-ALG	2000
POL C 116-FA	600
POL C 117-FA	600
POL C 118-EXM	1470
POL C 118-FA	600
POL C 119-FA	600
POL C 119-FUS	2000
POL C 120-FA	600
POL C 121-FA	600
POL C 123-EXM	1470
POL C 123-LEGNO	2000
POL C 126-ESA	2000
POL C 126-EXM	1470
POL C 127-ESA	2000
POL C 127-FA	1470
POL C 128-EXM	1470
POL C 128-LEGNO	2000
POL C 129-ESA	2000
POL C 129-EXM	1470
POL C 130-ESA	2000
POL C 130-EXM	1470
POL C 131-FA	1470
POL C 132-ESA	2000
POL C 132-SEV	1470
POL C 133-ESA	2000

POL C 133-SEV	1470
POL C 134-SEV	1470
POL C 135-EXM	1470
POL C 137-FA	1470
POL C 141-FA	1470
POL C 148-EXM	1470
POL C 148-LIM	2000
POL C 149-EXM	1470
POL C 149-LIM	2000
POL C 150-SEV	1470
POL C 178-EPIMAT	2000
POL C 178-EXM	1470
POL C 179-ESA	2000
POL C 179-EXM	1470
POL C 180-LIM	2000
POL C 180-SEV	1470
POL C 181-EXM	1470
POL C 182-ESA	2000
POL C 182-EXM	1470
POL C 183-EXM	1470
POL C 183-LIM	2000
POL C 184-EPIMAT	2000
POL C 184-EXM	1470
POL C 185-EXM	1470
POL C 186-BRIHG	2000
POL C 186-EXM	1470
POL C 187-EXM	1470
POL C 187-LIM	2000
POL C 188-BRIHG	1470
POL C 188-FA	600
POL C 189-BRIHG	1470
POL C 189-FA	600
POL C 190-EXM	1470
POL C 190-FA	600
POL D 018-FA	1470
POL D 021-FA	1470
POL E 009-FA	1470
POL E 021-FA	600
POL E 025-FA	1470
POL E 026-FA	600
POL E 028-FA	1470
POL E 035-BRI HG	2000
POL E 035-FA	1470
POL E 042-FA	1470
POL E 082-FA	600
POL E 083-EPIMAT	2000
POL E 083-EXM	1470
POL E 103-EXM	1470
POL E 104-EXM	1470
POL E 105-FA	1470
POL F 001-BRIHG	1470
POL F 001-FA	600
POL F 006-FA	600
POL F 006-ROCHE	2000
POL F 008-FA	600
POL F 012-EXM	1470
POL F 026-ALG	2000
POL F 026-EPIMAT	2000
POL F 026-FA	600
POL F 026-FUS	2000
POL F 026-LEGNO	2000
POL F 026-ROCHE	2000
POL F 053-FA	600
POL F 054-FA	600
POL F 054-LEGNO	2000
POL F 055-FA	600
POL F 056-EXM	1470
POL F 056-LEGNO	2000
POL F 058-SEV	1470
POL F 059-FUS	2000
POL F 059-ROCHE	2000

POL F 061-SEV	1470
POL F 071-BRIHG	2000
POL F 098-EXM	1470
POL F 098-LIM	2000
POL F 099-EXM	1470
POL F 099-LEGNO	2000
POL G 003-FA	600
POL G 005-FA	600
POL G 012-FA	600
POL G 024-FA	600
POL G 029-ALG	2000
POL G 029-EPIMAT	2000
POL G 029-EXM	1470
POL G 029-FA	600
POL G 029-FUS	2000
POL G 029-LEGNO	2000
POL G 029-ROCHE	2000
POL G 031-FA	600
POL G 044-FA	600
POL G 047-BRIHG	2000
POL G 059-FA	600
POL G 075-ALG	2000
POL G 075-BRIHG	1470
POL G 075-EPIMAT	2000
POL G 075-EXM	1470
POL G 075-FA	600
POL G 075-FUS	2000
POL G 075-LEGNO	2000
POL G 075-ROCHE	2000
POL G 075-TCH	5500
POL G 075-TCH LIM	7900
POL G 075-TCH ROC	7900
POL G 076-BRIHG	1470
POL G 076-FA	600
POL G 076-TCH	5500
POL G 076-TCH LIM	7900
POL G 076-TCH ROC	7900
POL G 077-FA	600
POL G 077-TCH	5500
POL G 077-TCH LIM	7900
POL G 077-TCH ROC	7900
POL G 078-FA	600
POL G 079-EPIMAT	2000
POL G 079-FA	600
POL G 080-FA	600
POL G 082-FA	1470
POL G 085-FA	1470
POL G 086-FA	1470
POL G 087-EXM	1470
POL G 115-EXM	1470
POL G 115-FA	600
POL G 116-BRIHG	1470
POL G 116-FA	600
POL G 117-FA	600
POL G 118-FA	600
POL G 119-FA	600
POL G 120-BRIHG	1470
POL G 120-FA	600
POL G 121-BRIHG	2000
POL G 122-FA	1470
POL H 025-FA	1470
POL H 027-FA	1470
POL H 028-SEV	1470
POL H 029-SEV	1470
POL I 004-ALG	2000
POL I 004-FA	1470
POL J 018-FA	600
POL J 024-FA	600
POL K 003-EXM	1470
POL K 003-FA	600
POL L 068-CUIR	2000

POL M 001-SURF	1470	POL P 118-ESA	2000	POL V 108-FA	600	F333-ST76	300
POL M 003-SURF	1470	POL P 118-EXM	1470	POL V 108-TCH	5500	F371-ST89	300
POL M 007-FA	1470	POL P 119-EXM	1470	POL V 108-TCH LIM	7900	F385-ST10	300
POL M 047-FA	600	POL P 119-LEGNO	2000	POL V 108-TCH ROC	7900	F411-ST20	300
POL M 091-FA	1470	POL P 120-EXM	1470	POL V 109-BRIHG	1470	F416-ST10	300
POL M 100-FA	600	POL P 120-ROCHE	2000	POL V 109-FA	600	F417-ST10	300
POL M 101-FA	600	POL P 122-ALG	2000	POL V 110-FA	600	F424-ST10	300
POL M 102-FA	600	POL P 133-BRIHG	2000	POL W 009-EPIMAT	2000	F433-ST10	300
POL M 103-FA	600	POL P 133-EXM	1470	POL W 009-EXM	1470	F434-ST20	300
POL M 104-FA	600	POL P 134-EXM	1470	POL W 017-EPIMAT	2000	F461-ST10	300
POL M 106-FA	1470	POL P 135-ESA	2000	POL W 017-EXM	1470	F462-ST20	300
POL M 122-EXM	1470	POL P 135-FA	1470	POL Y 022-FA	600	F463-ST20	300
POL M 124-EXM	1470	POL P 136-BRIHG	2000	POL Z 002-FA	1470	F484-ST87	300
POL M 132-EPIMAT	2000	POL P 136-EXM	1470	POL Z 016-BRIHG	1470	F500-ST20	300
POL M 132-EXM	1470	POL R 036-BRI HG	1470	POL Z 016-FA	600	F501-ST2	0
POL M 133-FA	600	POL R 036-FA	600	POL Z 017-BRIHG	2000	F502-ST2	0
POL M 134-EXM	1470	POL R 046-FA	600	POL Z 017-EXM	1470	F508-ST10	300
POL M 135-FA	1470	POL R 047-ALG	2000	POL Z 019-SURF	1470	F509-ST2	0
POL M 136-EXM	1470	POL R 047-FA	600	POL Z 021-FA	1470	F627-PT	5500
POL M 137-BRIHG	2000	POL R 049-EXM	1470	POL Z 022-FA	1470	F628-ST16	300
POL N 002-FA	600	POL R 049-ROCHE	2000	POL Z 023-FA	1470	F629-ST16	300
POL N 005-ALG	2000	POL R 050-ROCHE	2000	POL Z 038-EXM	1470	F637-ST16	300
POL N 005-BRI HG	1470	POL R 057-FA	600	Polyrey monochrom (probarvené)		F638-ST16	300
POL N 005-EPIMAT	2000	POL R 057-TCH	5500	POL B 170-FA	14490	F642-ST16	300
POL N 005-FA	600	POL R 057-TCH LIM	7900	POL B 170-FA	14490	F784-ST20	300
POL N 005-FUS	2000	POL R 057-TCH ROC	7900	POL B 170-BRIHG	14490	F812-HG	1500
POL N 005-LEGNO	2000	POL R 058-EXM	1470	POL B 170-BRIHG	14490	F812-PT	5500
POL N 005-ROCHE	2000	POL R 058-FA	600	POL B 170-EPIMAT	14490	F812-ST9	300
POL N 005-TCH	5500	POL R 059-BRIHG	1470	POL B 170-EPIMAT	14490	F823-ST10	300
POL N 005-TCH LIM	7900	POL R 059-FA	600	POL B 170-ROCHE	14490	H050-ST9	300
POL N 005-TCH ROC	7900	POL R 060-EXM	1470	POL B 170-LEGNO	14490	H110-ST9	0
POL N 010-FA	1470	POL R 060-FA	600	POL N 105-FA	14490	H1113-ST10	0
POL N 024-EXM	1470	POL R 061-FA	600	POL N 105-BRIHG	14490	H1115-ST12	0
POL N 026-EXM	1470	POL R 062-BRIHG	1470	POL N 105-ALG	14490	H1122-ST22	0
POL N 056-EXM	1470	POL R 062-FA	600	POL N 105-EPIMAT	14490	H1123-ST22	0
POL N 057-EXM	1470	POL R 063-CUIR	2000	POL N 105-ROCHE	14490	H1137-ST12	0
POL N 112-EXM	1470	POL S 018-FA	2000	POL N 105-LEGNO	14490	H1145-ST10	0
POL N 112-LIM	2000	POL S 018-FUS	600			H1146-ST10	0
POL N 113-LIM	2000	POL S 030-BRI HG	2000	MAX		H1150-ST10	0
POL N 113-SEV	1470	POL S 033-BRI HG	2000	Cení se individuálně		H1151-ST10	0
POL N 114-EXM	1470	POL S 040-FA	1470			H1199-ST12	0
POL N 115-EXM	1470	POL S 046-EXM	1470	EGGER		H1250-ST36	300
POL N 116-ESA	2000	POL S 046-LEGNO	2000	F007-ST10	300	H1251-ST19	300
POL N 116-EXM	1470	POL S 047-GRANIT	2000	F008-ST10	300	H1252-ST19	300
POL N 117-EXM	1470	POL S 049-ROCHE	2000	F009-ST9	300	H1253-ST19	300
POL N 118-EXM	1470	POL S 066-FA	600	F010-ST9	300	H1277-ST9	0
POL N 119-BRIHG	2000	POL S 067-FA	600	F011-ST9	300	H1298-ST22	0
POL O 030-EXM	1470	POL S 068-FA	600	F012-ST9	300	H1312-ST10	300
POL O 076-EXM	1470	POL S 069-BRIHG	2000	F014-ST9	300	H1313-ST10	300
POL O 078-SEV	1470	POL S 070-BRIHG	2000	F021-ST75	300	H1318-ST10	0
POL O 079-EXM	1470	POL S 099-EXM	1470	F028-ST89	300	H1330-ST10	300
POL O 079-LEGNO	2000	POL S 124-ROCHE	2000	F041-ST15	0	H1331-ST10	300
POL O 081-EXM	1470	POL S 125-FA	1470	F093-ST15	0	H1334-ST9	0
POL O 082-SEV	1470	POL T 006-EXM	1470	F094-ST15	0	H1377-ST36	300
POL O 083-EXM	1470	POL T 006-ROCHE	2000	F095-ST87	300	H1379-ST36	300
POL O 084-EXM	1470	POL T 063-FA	600	F104-ST2	0	H1387-ST10	0
POL O 110-EXM	1470	POL T 069-FA	1470	F112-ST9	300	H1399-ST10	0
POL O 111-FA	600	POL T 069-ROCHE	2000	F117-ST76	300	H1400-ST36	300
POL O 112-FA	600	POL T 085-ROCHE	2000	F120-PT	5500	H1401-ST22	0
POL O 113-FA	600	POL T 086-EXM	1470	F121-ST87	300	H1424-ST22	0
POL P 001-BRIHG	1470	POL T 087-EXM	1470	F186-ST9	300	H1486-ST36	300
POL P 001-FA	600	POL T 105-FA	1470	F187-ST9	300	H1487-ST22	0
POL P 022-SURF	1470	POL T 105-LIM	2000	F204-ST75	300	H1511-ST15	0
POL P 024-SURF	1470	POL T 106-FA	600	F204-ST9	300	H1582-ST15	0
POL P 039-FA	1470	POL T 107-EXM	1470	F205-ST9	300	H1615-ST9	0
POL P 060-FA	600	POL T 108-EXM	1470	F206-HG	1500	H1636-ST12	0
POL P 066-SURF	1470	POL T 109-EXM	1470	F206-PT	5500	H1710-ST10	300
POL P 092-BRIHG	1470	POL T 110-EXM	1470	F206-ST9	300	H1714-ST19	300
POL P 092-FA	600	POL T 111-EXM	1470	F221-ST87	300	H1733-ST9	0
POL P 112-FA	600	POL U 191-EXM	1470	F222-ST76	300	H192-ST10	300
POL P 113-FA	600	POL U 192-EXM	1470	F242-ST10	300	H193-ST12	300
POL P 114-BRIHG	1470	POL V 014-FA	600	F274-ST9	300	H194-ST12	300
POL P 114-FA	600	POL V 015-GRANIT	2000	F292-ST9	300	H195-ST10	300
POL P 114-TCH	5500	POL V 106-FA	600	F302-ST87	300	H197-ST10	300
POL P 114-TCH LIM	7900	POL V 107-BRIHG	1470	F311-ST87	300	H198-ST10	300
POL P 114-TCH ROC	7900	POL V 107-FA	600	F313-ST10	300	H2031-ST10	300

H2032-ST10	300	U515-ST9	0	W1001-HG	1500
H2033-ST10	300	U522-ST9	0	W1001-ST9	1500
H3012-ST22	0	U525-ST9	0	W1100-HG	1500
H3058-ST22	0	U533-ST9	0	W1100-PT	5500
H3090-ST22	0	U540-ST9	0	W1100-ST9	0
H3131-ST12	0	U560-ST9	0	W1101-ST76	1500
H3133-ST12	0	U570-ST9	0	W1101-ST9	1500
H3146-ST19	300	U599-PT	5500	W1200-ST9	0
H3154-ST36	300	U599-ST9	0	W1300-ST9	0
H3156-ST12	0	U600-ST9	0	W908-SM	0
H3157-ST12	0	U606-ST9	0	W908-ST2	0
H3158-ST19	300	U608-ST9	0	W911-SM	0
H3170-ST12	0	U617-ST9	0	W911-ST15	0
H3171-ST12	0	U626-ST9	0	W911-ST2	0
H3190-ST19	300	U630-ST9	0	W980-SM	0
H3192-ST19	300	U633-ST9	0	W980-ST15	0
H3303-ST10	0	U636-ST9	0	W980-ST2	0
H3330-ST36	300	U646-ST9	0		
H3331-ST10	0	U650-ST9	0		
H3332-ST10	0	U655-ST9	0		
H3349-ST19	300	U660-ST9	0		
H3368-ST9	0	U7021-ST9	1500		
H3395-ST12	0	U702-HG	1500		
H3398-ST12	0	U702-PT	5500		
H3430-ST22	0	U702-ST89	300		
H3433-ST22	0	U702-ST9	0		
H3450-ST22	0	U705-ST9	0		
H3451-ST22	0	U707-ST9	0		
H3453-ST22	0	U7081-ST76	1500		
H3470-ST22	0	U7081-ST9	1500		
H3700-ST10	0	U708-HG	1500		
H3702-ST10	0	U708-PT	5500		
H3710-ST12	0	U708-ST9	0		
H3730-ST10	0	U717-ST9	0		
H3734-ST9	0	U727-HG	1500		
H3840-ST9	0	U727-PT	5500		
H3860-ST9	0	U727-ST9	0		
U104-ST9	0	U732-HG	1500		
U107-ST9	0	U732-PT	5500		
U108-ST9	0	U732-ST9	0		
U113-ST9	0	U740-ST9	0		
U114-ST9	0	U741-ST9	0		
U131-ST9	0	U748-ST9	0		
U140-ST9	0	U750-ST9	0		
U146-ST9	0	U763-ST76	300		
U156-ST9	0	U763-ST9	0		
U163-ST9	0	U767-ST9	0		
U200-ST9	0	U775-ST9	0		
U201-ST19	300	U780-ST9	0		
U201-ST9	0	U788-ST9	0		
U216-ST9	0	U807-ST9	0		
U222-ST9	0	U818-ST9	0		
U232-ST9	0	U830-ST9	0		
U311-ST9	0	U8991-ST9	1500		
U313-ST9	0	U899-ST9	0		
U321-ST9	0	U960-ST9	0		
U323-HG	1500	U961-HG	1500		
U323-ST9	0	U961-PT	5500		
U325-ST9	0	U961-ST19	300		
U328-ST9	0	U961-ST2	0		
U330-ST9	0	U9631-ST9	1500		
U332-ST9	0	U963-ST9	0		
U337-ST9	0	U968-ST9	0		
U340-ST9	0	U989-ST9	0		
U350-ST9	0	U999-HG	1500		
U363-ST9	0	U999-PT	5500		
U390-ST9	0	U999-ST12	0		
U399-ST9	0	U999-ST19	300		
U400-ST9	0	U999-ST2	0		
U404-ST9	0	U999-ST76	300		
U414-ST9	0	U999-ST89	300		
U420-ST9	0	W1000-HG	1500		
U430-ST9	0	W1000-PT	5500		
U500-ST9	0	W1000-ST19	300		
U504-ST9	0	W1000-ST76	300		
U507-ST9	0	W1000-ST9	0		

Čisticí prostředky

SAPALI utěrka lešticí z mikrovlákna

Cena v Kč	55
-----------	----

SAPALI leštěnka na dveře

Cena v Kč	160
-----------	-----

SAPALI ošetrující mýdlový čistič

Cena v Kč	120
-----------	-----

SAPALI čisticí prostředek na skla

Cena v Kč	85
-----------	----

FIX-IN Glass Cleaner

Cena v Kč	494
-----------	-----

Sada Silicone Remove + Surface Cleaner

Cena v Kč	850
-----------	-----

RM SURFACE CARE na olejovanou dýhu

Cena v Kč	375
-----------	-----

RMC REFRESH ECO ecospray

Cena v Kč	600
-----------	-----

EGGER PerfectSense® Cleaner

Cena v Kč	850
-----------	-----

