

DVEŘE A  
ZÁRUBNĚ  
PRO DŮM A BYT

**Základní ceník** bez DPH  
ke katalogu dveří a zárubní

**S**APELI

# Obsah

---

Alegro®	3
Appena	4 – 5
Bergamo	6 – 8
Domino®	9
Elegant	10 – 13
Hanum®	14
Harmonie	15
Kubika	16
Lotos®	17 – 19
Mera®	20 – 21
Modena	22
Note®	23 – 24
Rede®	25 – 26
Swing	27 – 29
Talia®	30
Tenga®	31
Venecia®	32 – 33
Maxim	34
Sapglass®	35 – 51
Podkladní skla	52 – 53
Vstupní dveře do bytu	54 – 57
Technické dveře	58
Technické dveře se samostatnou speciální vlastností	59
Obložkové zárubně se speciálními vlastnostmi	60
Systémy otevírání	61 – 66

Ceny dveří a zárubní jsou uvedeny bez klik a dalších příplatků.  
U prosklených modelů jsou v ceně dveří zahrnuta skla uvedená v seznamu skel v ceně.  
Ostatní skla a vzory na sklech jsou za příplatek. Ceny jsou uvedeny bez DPH.  
Výrobce si vyhrazuje právo změny nabídky.

---

Zárubně NORMAL® .....	67 – 68
Zárubně provětrávané NORMAL 25 .....	69 – 70
Zárubně MINI NORMAL® .....	71 – 72
Zárubně HARMONIE NORMAL® .....	73 – 74
Zárubně OBTUS® .....	75 – 76
Zárubně provětrávané OBTUS 25 .....	77 – 78
Zárubně MINI OBTUS® .....	79 – 80
Zárubně HARMONIE OBTUS® .....	81 – 82
Zárubně NORMAL, OBTUS, HARMONIE s dvojitou polodrážkou .....	83
Poznámky k zárubním .....	84 – 85
Zárubně LATENTE® .....	86 – 87
Kontrazárubeň pro zárubeň LATENTE® .....	88
Zárubně OKZ (renovační) - OKZ NORMAL, OKZ NORMAL OSTRÁ .....	89 – 90
Zárubně OKZ (renovační) - OKZ OBTUS .....	91 – 92
Zárubeň INOVIO (neviditelná) .....	93
Rámová zárubeň .....	94
Kovové zárubně .....	95 – 101
Skryté zárubně .....	102
Rozměry dveří a stavebních otvorů .....	103 – 104
Kličky a bezpečnostní kování .....	105 – 106
Hrany .....	107
Zámky a závěsy .....	108
Příplatkové povrchy .....	109 – 112
Čisticí prostředky .....	113

Ceny dveří a zárubní jsou uvedeny bez klik a dalších příplatků.  
U prosklených modelů jsou v ceně dveří zahrnuta skla uvedená v seznamu skel v ceně.  
Ostatní skla a vzory na sklech jsou za příplatek. Ceny jsou uvedeny bez DPH.  
Výrobce si vyhrazuje právo změny nabídky.

# Alegro<sup>®</sup>

## CENY MODELŮ



Dýha	10	15	20	40	45	50
Standard: buk (DBK), buk natur (DNB), dub americký (DDB), mahagon (DMH), břiza (DBR), javor evropský (DVJ), javor americký (DJA), olše (DOL), ořech americký (DOR), třešeň americká (DTR)	7790	7890	8090	10490	10590	10790
Komfort: jasan (DJS), dub natur (DND), eben černý (D20), ořech natur (DNO), teak bílý (D46), třešeň natur (DNT), wenge světlé (D52)	9090	9190	9190	11590	11690	11890
Premium: dub sukátý (DSD), hruška (DHR), ořech sukátý (DSO)	9890	9990	10090	13490	13590	13790

Pásek je možné vyrobit z jiné dřeviny než povrch dveří. Výběr je nutné konzultovat s prodejcem.

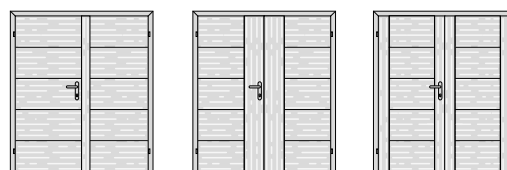

Dýha	10	15	20
Standard: buk (DBK), buk natur (DNB), dub americký (DDB), mahagon (DMH), břiza (DBR), javor evropský (DVJ), javor americký (DJA), olše (DOL), ořech americký (DOR), třešeň americká (DTR)	15580	15780	16180
Komfort: jasan (DJS), dub natur (DND), eben černý (D20), ořech natur (DNO), teak bílý (D46), třešeň natur (DNT), wenge světlé (D52)	18180	18380	18380
Premium: dub sukátý (DSD), hruška (DHR), ořech sukátý (DSO)	19780	19980	20180

Pásek je možné vyrobit z jiné dřeviny než povrch dveří. Výběr je nutné konzultovat s prodejcem.

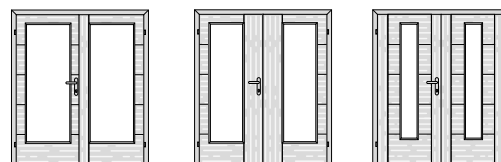

Dýha	40	45	50
Standard: buk (DBK), buk natur (DNB), dub americký (DDB), mahagon (DMH), břiza (DBR), javor evropský (DVJ), javor americký (DJA), olše (DOL), ořech americký (DOR), třešeň americká (DTR)	20980	20980	21580
Komfort: jasan (DJS), dub natur (DND), eben černý (D20), ořech natur (DNO), teak bílý (D46), třešeň natur (DNT), wenge světlé (D52)	23180	23380	23780
Premium: dub sukátý (DSD), hruška (DHR), ořech sukátý (DSO)	26980	27180	27580

Pásek je možné vyrobit z jiné dřeviny než povrch dveří. Výběr je nutné konzultovat s prodejcem.

## LIŠTA



**DÝHA**



**DÝHA +300 Kč**

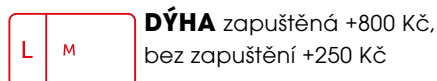

**DÝHA** zapuštěná +800 Kč,  
bez zapuštění +250 Kč

## SKLO

V ceně: činčila čiré, float čiré, krizet čiré, kůra čiré, pixarena čiré, planibel bronz, sapelux bílé

# Appena

## CENY MODELŮ

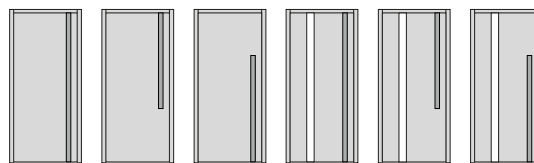

	10	11	12	30	31	32
<b>Dýha</b>						
Standard: buk (DBK), buk natur (DNB), dub americký (DDB), mahagon (DMH), břiza (DBR), javor evropský (DVJ), javor americký (DJA), olše (DOL), ořech americký (DOR), třešeň americká (DTR)	19480	15980	15980	25080	21580	21580
Komfort: jasan (DJS), dub natur (DND), eben černý (D20), ořech natur (DNO), teak bílý (D46), třešeň natur (DNT), wenge světlé (D52), mořená dýha	20980	17480	17480	26180	22680	22680
Premium: dub sukátý (DSD), hruška (DHR), ořech sukátý (DSO), dub řezaný (DRD)***, dub trámový (DDT)***, smrk trámový (DST)***	22480	18980	18980	27480	23980	23980
Olej: dub (DDO) - Antique Bronz, Ash Grey, Clear, Dark Oak, Charcoal, Chocolate, Natural, Nordic White, Oyster, Pure, Silver Grey, Sky Grey, Slate Grey, Stone, Super White, Titanium Grey, Vanilla	20980	17480	17480	26180	22680	22680
<b>Barva</b>	10	11	12	30	31	32
Komfort bílá (BUS)	18480	14980	14980	24080	20580	20580
Premium bílá + RAL a NCS (BRL)**	20780	17280	17280	26380	22880	22880
<b>CPL laminát</b>	10	11	12	30	31	32
Standard: bílá hladká (CB7)	18080	14580	14580			
Standard: bílá perla (CBE), bílá pór (CBO), šedá (CSE), buk (CK7), dub (CD7), ořech (CSO), wenge (CSW)	18080	14580	14580	23480	19980	19980
Komfort: šedá U788 (C88), černá grafit U961 (C61), beton bílý (CBB), beton šedý (CBS), borovice kouřová (CSF), borovice šedá (CSC), dub Halifax přírodní (CSG), dub šedý (CSU), jasan (CSJ), jasan bílý (CSS)	18380	14880	14880	23780	20280	20280
Premium: borovice bílá (CH7), borovice bílá vodorovně (CH7), dub arktický bílý (CDA), dub Sherwood (CDS), dub skandinávský (CSN), dub sukátý (CDU), dub sukátý vodorovně (CDU), dub zimní (CDZ), dub zimní vodorovně (CDZ), ořech americký (CSR)	18680	15180	15180	24080	20580	20580
<b>HPL laminát</b>	10	11	12			
dle vzorníku EGGER, MAX, POLYREY, HPL laminát struktur, HPL kámen láva, HPL plech rez, HPL beton, HPL kámen břidlice	20080	16580	16580			
Vysoký lesk: prémiově bílá s probarveným jádrem, černá, grafitově šedá, kašmírově šedá, prachově šedá	22080	18580	18580			
Antifinger mat: prémiově bílá, alpská bílá, černá, grafitově šedá, kašmírově šedá, prachově šedá	22080	18580	18580			
Antifinger mat s probarveným jádrem: alpská bílá, černá	25580	22080	22080			
Feel Nature: dub Sherman koňakově hnědý, dub Halifax lazurovaný černý, dub Gladstone bílý	24280	20780	20780			
<b>Akrylát lesk a mat (do vyprodání)</b>	10	11	12			
bílá lesk (GBI), bílá mat (MBI), černá mat (MCE), metal lesk (GME)	22980	19480	19480			
<b>Start®</b>	10	11	12	30	31	32
bílá (BUV)	17780	14280	14280	23380	19880	19880
<b>Karton</b>	10	11	12			
karton (PKA)	17480	13980	13980			

\*\* Cena za lakování v odstínu RAL = cena barva Premium bílá + 550 Kč. Cena za lakování v odstínu NCS se stanovuje individuálně.

\*\*\* Základní cena již obsahují povrchovou úpravu olejem Pure, Clear nebo probarveným olejem (DDT Dub trámový a DST Smrk trámový) a olejovoskem (DRD dub řezaný).

---

## SKLO APPENA KOMFORT

V ceně: float čiré, planibel bronz, planibel šedé, sapelux bílé  
(tloušťka skla 8 mm, kalené)

---

## KOVÁNÍ APPENA

Závěsy SAPTEC 340 3D nejsou v ceně dveří. Ceny závěsů dle ceníku závěsů (str. 107).

Magnetický zámek M.A.G. je v ceně dveří.

Madla v ceně dveří: černá (RAL 9005), bílá (RAL 9010).

Madla v barvách RAL 1011, 1021, 3012, 4011, 5024, 6021, 7024, 7036, 7048, 8004 +1000 Kč k ceně dveří.

Madla v ostatních barvách RAL +2000 Kč k ceně dveří.

---

## KONTRASTNÍ HRANA APPENA

V ceně: barva Komfort bílá

RAL 1011, 1021, 3012, 4011, 5024, 6021, 7024, 7036, 7048, 8004, 9005 +1500 Kč k ceně dveří.

Ostatní RAL +2500 Kč k ceně dveří.

# Bergamo

## CENY MODELŮ CENOVÁ SKUPINA KOMFORT

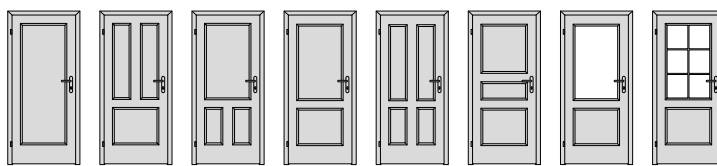

Dýha	10	15	16	20	25	28	30	31
Standard: buk (DBK), buk natur (DNB), dub americký (DDB), mahagon (DMH), bříza (DBR), javor evropský (DVJ), javor americký (DJA), olše (DOL), ořech americký (DOR), třešeň americká (DTR)	8290	9790	9790	9090	9990	9790	9590	10790
Komfort: jasan (DJS), dub natur (DND), eben černý (D20), ořech natur (DNO), teak bílý (D46), třešeň natur (DNT), wenge světlé (D52), mořená dýha	9990	11590	11590	10890	11790	11590	11390	12490
Premium: dub sukátý (DSD), hruška (DHR), ořech sukátý (DSO), dub trámový (DDT)***, smrk trámový (DST)***	10890	12390	12390	11690	12590	12390	12190	13290
Olej: dub (DDO) - Antique Bronz, Ash Grey, Clear, Dark Oak, Charcoal, Chocolate, Natural, Nordic White, Oyster, Pure, Silver Grey, Sky Grey, Slate Grey, Stone, Super White, Titanium Grey, Vanilla	9990	11590	11590	10890	11790	11590	11390	12490
Barva	10	15	16	20	25	28	30	31
Komfort bílá (BUS)	6690	8190	8190	7490	8390	8190	7990	9190
Premium bílá + RAL a NCS (BRL)**	8990	10490	10490	9790	10690	10490	10290	11490
CPL laminát	10	15	16	20	25	28	30	31
Standard: bílá hladká (CB7), bílá perla (CBE), bílá pór (CBO), šedá (CSE), buk (CK7), dub (CD7), ořech (CSO), wenge (CSW)	5490	6990	6990	6290	7190	6990	6790	7990
Komfort: šedá U788 (C88), černá grafit U961 (C61), beton bílý (CBB), beton šedý (CBS), borovice kouřová (CSF), borovice šedá (CSC), dub Halifax přírodní (CSG), dub šedý (CSU), jasan (CSJ), jasan bílý (CSS)	5790	7390	7390	6590	7490	7390	7090	8290
Premium: borovice bílá (CH7), borovice bílá vodorovně (CH7), dub arktický bílý (CDA), dub Sherwood (CDS), dub skandinávský (CSN), dub sukátý (CDU), dub sukátý vodorovně (CDU), dub zimní (CDZ), dub zimní vodorovně (CDZ), ořech americký (CSR)	6090	7690	7690	6890	7790	7690	7390	8590
Start®	10	15	16	20	25	28	30	31
bílá (BUV)	5990	7490	7490	6790	7690	7490	7290	8490

\*\* Cena za lakování v odstínu RAL = cena barva Premium bílá + 550 Kč. Cena za lakování v odstínu NCS se stanovuje individuálně.

\*\*\* Základní cena již obsahuje povrchovou úpravu olejem Pure, Clear nebo probarveným olejem (DDT Dub trámový a DST Smrk trámový) a olejovoskem (DRD dub řezaný).

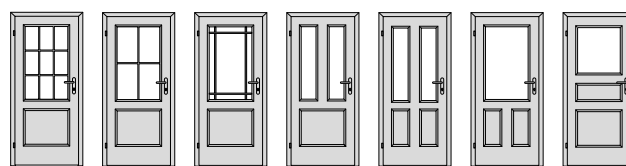

<b>Dýha</b>	32	33	34	35	36	37	38
Standard: buk (DBK), buk natur (DNB), dub americký (DDB), mahagon (DMH), bříza (DBR), javor evropský (DVJ), javor americký (DJA), olše (DOL), ořech americký (DOR), třešeň americká (DTR)	10790	10790	10790	10790	11190	10490	10790
Komfort: jasan (DJS), dub natur (DND), eben černý (D20), ořech natur (DNO), teak bílý (D46), třešeň natur (DNT), wenge světlé (D52), mořená dýha	12490	12490	12490	12490	12890	12190	12490
Premium: dub sukatý (DSD), hruška (DHR), ořech sukatý (DSO), dub trámový (DDT)***, smrk trámový (DST)***	13290	13290	13290	13290	13690	12990	13290
Olaj: dub (DDO) - Antique Bronz, Ash Grey, Clear, Dark Oak, Charcoal, Chocolate, Natural, Nordic White, Oyster, Pure, Silver Grey, Sky Grey, Slate Grey, Stone, Super White, Titanium Grey, Vanilla	12490	12490	12490	12490	12890	12190	12490
<b>Barva</b>	32	33	34	35	36	37	38
Komfort bílá (BUS)	9190	9190	9190	9190	9590	8890	9290
Premium bílá + RAL a NCS (BRL)**	11490	11490	11490	11490	11890	11190	11490
<b>CPL laminát</b>	32	33	34	35	36	37	38
Standard: bílá hladká (CB7), bílá perla (CBE), bílá pór (CBO), šedá (CSE), buk (CK7), dub (CD7), ořech (CSO), wenge (CSW)	7990	7990	7990	7990	8390	7590	7990
Komfort: šedá U788 (C88), černá grafit U961 (C61), beton bílý (CBB), beton šedý (CBS), borovice kouřová (CSF), borovice šedá (CSC), dub Halifax přírodní (CSG), dub šedý (CSU), jasan (CSJ), jasan bílý (CSS)	8290	8290	8290	8290	8690	7890	8290
Premium: borovice bílá (CH7), borovice bílá vodorovně (CH7), dub arktický bílý (CDA), dub Sherwood (CDS), dub skandinávský (CSN), dub sukatý (CDU), dub sukatý vodorovně (CDU), dub zimní (CDZ), dub zimní vodorovně (CDZ), ořech americký (CSR)	8590	8590	8590	8590	8990	8190	8590
<b>Start®</b>	32	33	34	35	36	37	38
bílá (BUV)	8490	8490	8490	8490	8890	8190	8490

\*\* Cena za lakování v odstínu RAL = cena barva Premium bílá + 550 Kč. Cena za lakování v odstínu NCS se stanovuje individuálně.

\*\*\* Základní cena již obsahuje povrchovou úpravu olejem Pure, Clear nebo probarveným olejem (DDT Dub trámový a DST Smrk trámový) a olejovoskem (DRD dub řezaný).



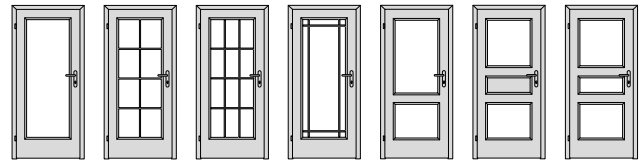

<b>Dýha</b>	40	41	42	43	50	58	59
Standard: buk (DBK), buk natur (DNB), dub americký (DDB), mahagon (DMH), břıza (DBR), javor evropský (DVJ), javor americký (DJA), olše (DOL), ořech americký (DOR), třešeň americká (DTR)	8990	10790	10790	10790	10090	10090	11290
Komfort: jasan (DJS), dub natur (DND), eben černý (D20), ořech natur (DNO), teak bílý (D46), třešeň natur (DNT), wenge světlé (D52), mořená dýha	10690	12490	12490	12490	11890	11890	12990
Premium: dub sukátý (DSD), hruška (DHR), ořech sukátý (DSO), dub trámový (DDT)***, smrk trámový (DST)***	11490	13290	13290	13290	12690	12690	13790
Olaj: dub (DDO) - Antique Bronz, Ash Grey, Clear, Dark Oak, Charcoal, Chocolate, Natural, Nordic White, Oyster, Pure, Silver Grey, Sky Grey, Slate Grey, Stone, Super White, Titanium Grey, Vanilla	10690	12490	12490	12490	11890	11890	12990
<b>Barva</b>	40	41	42	43	50	58	59
Komfort bílá (BUS)	7390	9190	9190	9190	8490	8490	9690
Premium bílá + RAL a NCS (BRL)**	9690	11490	11490	11490	10790	10790	11990
<b>CPL laminát</b>	40	41	42	43	50	58	59
Standard: bílá hladká (CB7), bílá perla (CBE), bílá pór (CBO), šedá (CSE), buk (CK7), dub (CD7), ořech (CSO), wenge (CSW)	6590	7890	7890	7890	7290	7290	8490
Komfort: šedá U788 (C88), černá grafit U961 (C61), beton bílý (CBB), beton šedý (CBS), borovice kouřová (CSF), borovice šedá (CSC), dub Halifax přírodní (CSG), dub šedý (CSU), jasan (CSJ), jasan bílý (CSS)	6890	8190	8190	8190	7590	7590	8790
Premium: borovice bílá (CH7), borovice bílá vodorovně (CH7), dub arktický bílý (CDA), dub Sherwood (GDS), dub skandinávský (CSN), dub sukátý (CDU), dub sukátý vodorovně (CDU), dub zimní (CDZ), dub zimní vodorovně (CDZ), ořech americký (CSR)	7190	8490	8490	8490	7890	7890	9090
<b>Start®</b>	40	41	42	43	50	58	59
bílá (BUV)	6690	8490	8490	8490	7790	7790	8990

\*\* Cena za lakování v odstínu RAL = cena barva Premium bílá + 550 Kč. Cena za lakování v odstínu NCS se stanovuje individuálně.

\*\*\* Základní cena již obsahuje povrchovou úpravu olejem Pure, Clear nebo probarveným olejem (DDT Dub trámový a DST Smrk trámový) a olejovoskem (DRD dub řezaný).

## LIŠTA BERGAMO KOMFORT

<b>L 2</b>	<b>DÝHA</b> Pouze pro povrchy buk, bílá hladká, břıza, dub AM, hruška, jasan, javor AM, mahagon, olše, ořech americký, třešeň AM
	<b>BARVA</b>
<b>L 3</b>	<b>DÝHA</b> Pouze pro povrchy buk, bílá hladká, břıza, dub AM, hruška, jasan, javor AM, mahagon, olše, ořech americký, třešeň AM
	<b>BARVA</b>
<b>L 4</b>	<b>DÝHA</b> Pouze pro povrchy buk, bílá hladká, břıza, dub AM, hruška, jasan, javor AM, mahagon, olše, ořech americký, třešeň AM
	<b>BARVA</b>

**L 8** **DÝHA, BARVA** +500 Kč  
– pouze pro tyto povrchy  
Lze pouze u modelů  
10, 15, 16, 20, 25, 28, 30, 35, 36,  
37, 38, 40, 50, 58, 59

**L H** **DÝHA, BARVA, CPL, START**

**L M** **DÝHA, BARVA** zapuštěná +800 Kč,  
bez zapuštění +250 Kč  
Lze pouze u modelů  
40, 50, 59

**L L** **CPL LAMINÁT BARVY**

## SKLO BERGAMO KOMFORT

V ceně: čínčila čiré, float čiré, krizet čiré, kůra čiré, pixarena čiré, planibel bronz, sapelux bílé

# Domino®

## CENY MODELŮ

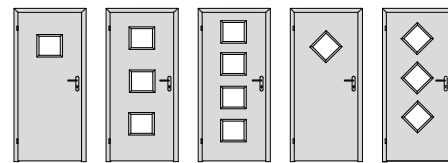

Dýha	61	63	64	71	73
Standard: buk (DBK), buk natur (DNB), dub americký (DDB), mahagon (DMH), bříza (DBR), javor evropský (DVJ), javor americký (DJA), olše (DOL), ořech americký (DOR), třešeň americká (DTR)	7990	9090	9590	7990	9090
Komfort: jasan (DJS), dub natur (DND), eben černý (D20), ořech natur (DNO), teak bílý (D46), třešeň natur (DNT), wenge světlé (D52), mořená dýha	9790	10790	11390	9790	10790
Premium: dub sukátý (DSD), hruška (DHR), ořech sukátý (DSO), dub řezaný (DRD)***, dub trámový (DDT)***, smrk trámový (DST)***	10690	11690	12290	10690	11690
Olej: dub (DDO) - Antique Bronz, Ash Grey, Clear, Dark Oak, Charcoal, Chocolate, Natural, Nordic White, Oyster, Pure, Silver Grey, Sky Grey, Slate Grey, Stone, Super White, Titanium Grey, Vanilla	9790	10790	11390	9790	10790
Barva	61	63	64	71	73
Komfort bílá (BUS)	6390	7490	7990	6390	7490
Premium bílá + RAL a NCS (BRL)**	8690	9790	10290	8690	9790
CPL laminát	61	63	64	71	73
Standard: bílá hladká (CB7), bílá perla (CBE), bílá pór (CBO), šedá (CSE), buk (CK7), dub (CD7), ořech (CSO), wenge (CSW)	6490	7490	8090	6490	7490
Komfort: šedá U788 (C88), černá grafit U961 (C61), beton bílý (CBB), beton šedý (CBS), borovice kouřová (CSF), borovice šedá (CSC), dub Halifax přírodní (CSG), dub šedý (CSU), jasan (CSJ), jasan bílý (CSS)	6790	7790	8390	6790	7790
Premium: borovice bílá (CH7), borovice bílá vodorovně (CH7), dub arktický bílý (CDA), dub Sherwood (CDS), dub skandinávský (CSN), dub sukátý (CDU), dub sukátý vodorovně (CDU), dub zimní (CDZ), dub zimní vodorovně (CDZ), ořech americký (CSR)	7090	8090	8690	7090	8090
Start®	61	63	64	71	73
bílá (BUV)	5690	6790	7290	5690	6790

\*\* Cena za lakování v odstínu RAL = cena barva Premium bílá + 550 Kč. Cena za lakování v odstínu NCS se stanovuje individuálně.

\*\*\* Základní cena již obsahuje povrchovou úpravu olejem Pure, Clear nebo probarveným olejem (DDT Dub trámový a DST Smrk trámový) a olejovoskem (DRD dub řezaný).

## LIŠTA

L	R	<b>DÝHA</b>	+300 Kč
		<b>CPL</b>	+300 Kč
		<b>CPL BARVY</b>	+300 Kč

L	N	<b>CPL</b>	+250 Kč
---	---	------------	---------

L	M	<b>DÝHA</b> zapuštěná +800 Kč. bez zapuštění +250 Kč
---	---	--

L	H	<b>DÝHA</b>
		<b>CPL</b>
		<b>CPL BARVY</b>
		<b>START</b>

## SKLO

V ceně: činčila čiré, float čiré, krizet čiré, kůra čiré, pixarena čiré, planibel bronz, sapelux bílé

# Elegant

## CENY MODELŮ CENOVÁ SKUPINA KOMFORT

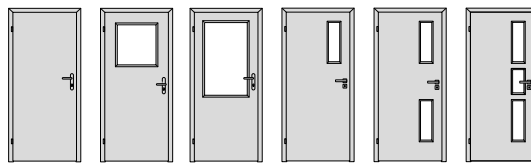

Dýha	10	13	30	31	32	33
Standard: buk (DBK), buk natur (DNB), dub americký (DDB), mahagon (DMH), břıza (DBR), javor evropský (DVJ), javor americký (DJA), olše (DOL), ořech americký (DOR), třešeň americká (DTR)	5990	7590	7590	7390	7790	7990
Komfort: jasan (DJS), dub natur (DND), eben černý (D20), ořech natur (DNO), teak bílý (D46), třešeň natur (DNT), wenge světlé (D52), mořená dýha	7490	8690	8790	8490	8690	9590
Premium: dub sukátý (DSD), hruška (DHR), ořech sukátý (DSO), dub řezaný (DRD)***, dub trámový (DDT)***, smrk trámový (DST)***	8990	10290	10390	10090	10490	10890
Olej: dub (DDO) - Antique Bronz, Ash Grey, Clear, Dark Oak, Charcoal, Chocolate, Natural, Nordic White, Oyster, Pure, Silver Grey, Sky Grey, Slate Grey, Stone, Super White, Titanium Grey, Vanilla	7490	8690	8790	8490	8690	9590
Barva	10	13	30	31	32	33
Komfort bílá (BUS)	4990	5790	6090	6390	6390	6590
Premium bílá + RAL a NCS (BRL)**	7290	8290	8290	8190	8490	8690
CPL laminát	10	13	30	31	32	33
Standard: bílá hladká (CB7), bílá perla (CBE), bílá pór (CBO), šedá (CSE), buk (CK7), dub (CD7), ořech (CSO), wenge (CSW)	4590	5990	5990	5890	6190	6490
Komfort: šedá U788 (C88), černá grafit U961 (C61), beton bílý (CBB), beton šedý (CBS), borovice kouřová (CSF), borovice šedá (CSC), dub Halifax přírodní (CSG), dub šedý (CSU), jasan (CSJ), jasan bílý (CSS)	4890	6290	6290	6190	6490	6790
Premium: borovice bílá (CH7), borovice bílá vodorovně (CH7), dub arktický bílý (CDA), dub Sherwood (CDS), dub skandinávský (CSN), dub sukátý (CDU), dub sukátý vodorovně (CDU), dub zimní (CDZ), dub zimní vodorovně (CDZ), ořech americký (CSR)	5190	6590	6590	6490	6790	7090
HPL laminát	10	13	30	31	32	33
dle vzorníku EGGER, MAX, POLYREY, HPL laminát struktur, HPL kámen láva, HPL plech rez, HPL beton, HPL kámen břidlice*	6590	7990	7990	7890	8090	8990
Vysoký lesk: prémiově bílá s probarveným jádrem, černá, grafitově šedá, kašmírově šedá, prachově šedá	8590	9990	9990	9890	10090	10990
Antifinger mat: prémiově bílá, alpská bílá, černá, grafitově šedá, kašmírově šedá, prachově šedá	8590	9990	9990	9890	10090	10990
Antifinger mat s probarveným jádrem: alpská bílá, černá	12090	13490	13490	13390	13590	14490
Feel Nature: dub Sherman koňakově hnědý, dub Halifax lazurovaný černý, dub Gladstone bílý	10790	12190	12190	12090	12290	13190
Akrylát lesk a mat (do vyprodání)	10	13	30	31	32	33
bílá lesk (GBI), bílá mat (MBI), černá mat (MCE), metal lesk (GME)	9490	10890	10990	10590	11290	11890
Start®	10	13	30	31	32	33
bílá (BUV), buk (TK7), dub (TD7), ořech (TOR)	3490	4290	4590	4890	4890	5090
Karton	10	13	30	31	32	33
karton (PKA)	3990	4690	4890			

\* Cena za základní výběr povrchů, ostatní za příplatek.

\*\* Cena za lakování v odstínu RAL = cena barva Premium bílá + 550 Kč. Cena za lakování v odstínu NCS se stanovuje individuálně.

\*\*\* Základní cena již obsahuje povrchovou úpravu olejem Pure, Clear nebo probarveným olejem (DDT Dub trámový a DST Smrk trámový) a olejovoskem (DRD dub řezaný).

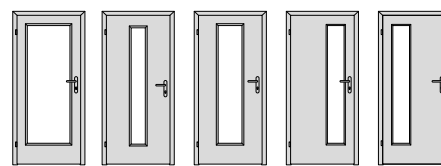

<b>Dýha</b>	40	50	55	60	65
Standard: buk (DBK), buk natur (DNB), dub americký (DDB), mahagon (DMH), břıza (DBR), javor evropský (DVJ), javor americký (DJA), olše (DOL), ořech americký (DOR), třešeň americká (DTR)	7990	7990	7990	7990	7990
Komfort: jasan (DJS), dub natur (DND), eben černý (D20), ořech natur (DNO), teak bílý (D46), třešeň natur (DNT), wenge světlé (D52), mořená dýha	9790	9790	9790	9790	9790
Premium: dub sukátý (DSD), hruška (DHR), ořech sukátý (DSO), dub řezaný (DRD)***, dub trámový (DDT)***, smrk trámový (DST)***	10690	10690	10690	10690	10690
Olej: dub (DDO) - Antique Bronz, Ash Grey, Clear, Dark Oak, Charcoal, Chocolate, Natural, Nordic White, Oyster, Pure, Silver Grey, Sky Grey, Slate Grey, Stone, Super White, Titanium Grey, Vanilla	9790	9790	9790	9790	9790
<b>Barva</b>	40	50	55	60	65
Komfort bílá (BUS)	6390	6390	6390	6390	6390
Premium bílá + RAL a NCS (BRL)**	8690	8690	8690	8690	8690
<b>CPL laminát</b>	40	50	55	60	65
Standard: bílá hladká (CB7), bílá perla (CBE), bílá pór (CBO), šedá (CSE), buk (CK7), dub (CD7), ořech (CSO), wenge (CSW)	6190	6190	6190	6190	6190
Komfort: šedá U788 (C88), černá grafit U961 (C61), beton bílý (CBB), beton šedý (CBS), borovice kouřová (CSF), borovice šedá (CSC), dub Halifax přírodní (CSG), dub šedý (CSU), jasan (CSJ), jasan bílý (CSS)	6490	6490	6490	6490	6490
Premium: borovice bílá (CH7), borovice bílá vodorovně (CH7), dub arktický bílý (CDA), dub Sherwood (CDS), dub skandinávský (CSN), dub sukátý (CDU), dub sukátý vodorovně (CDU), dub zimní (CDZ), dub zimní vodorovně (CDZ), ořech americký (CSR)	6790	6790	6790	6790	6790
<b>HPL laminát</b>	40	50	55	60	65
dle vzorníku EGGER, MAX, POLYREY, HPL laminát struktur, HPL kámen láva, HPL plech rez, HPL beton, HPL kámen břidlice*	8890	8890	8890	8890	8890
Vysoký lesk: prémiově bílá s probarveným jádrem, černá, grafitově šedá, kašmírově šedá, prachově šedá	10890	10890	10890	10890	10890
Antifinger mat: prémiově bílá, alpská bílá, černá, grafitově šedá, kašmírově šedá, prachově šedá	10890	10890	10890	10890	10890
Antifinger mat s probarveným jádrem: alpská bílá, černá	14390	14390	14390	14390	14390
Feel Nature: dub Sherman koňakově hnědý, dub Halifax lazurovaný černý, dub Gladstone bílý	13090	13090	13090	13090	13090
<b>Akrylát lesk a mat (do vyprodání)</b>	40	50	55	60	65
bílá lesk (GBI), bílá mat (MBI), černá mat (MCE), metal lesk (GME)	11490	11490	11490	11490	11490
<b>Start®</b>	40	50	55	60	65
bílá (BUV), buk (TK7), dub (TD7), ořech (TOR)	4890	4890	4890	4890	4890
<b>Karton</b>	40	50	55	60	65
karton (PKA)	4990	4990	4990		

\* Ceny za základní výběr povrchů, ostatní za příplatek.

\*\* Cena za lakování v odstínu RAL = cena barva Premium bílá + 550 Kč. Cena za lakování v odstínu NCS se stanovuje individuálně.

\*\*\* Základní cena již obsahuje povrchovou úpravu olejem Pure, Clear nebo probarveným olejem (DDT Dub trámový a DST Smrk trámový) a olejovoskem (DRD dub řezaný).

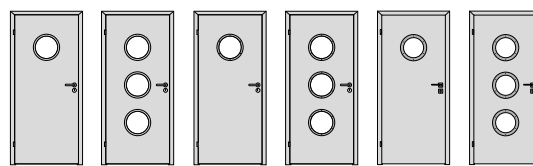

<b>Dýha</b>	61	63	71	73	91	93
Standard: buk (DBK), buk natur (DNB), dub americký (DDB), mahagon (DMH), břiza (DBR), javor evropský (DVJ), javor americký (DJA), olše (DOL), ořech americký (DOR), třešeň americká (DTR)	9290	13690	10090	12190	13190	23490
Komfort: jasan (DJS), dub natur (DND), eben černý (D20), ořech natur (DNO), teak bílý (D46), třešeň natur (DNT), wenge světlé (D52), mořená dýha	10790	15090	11790	13190	14890	24490
Premium: dub sukátý (DSD), hruška (DHR), ořech sukátý (DSO), dub řezaný (DRD)***, dub trámový (DDT)***, smrk trámový (DST)***	11990	16790	12690	14690	15790	25990
Olej: dub (DDO) - Antique Bronz, Ash Grey, Clear, Dark Oak, Charcoal, Chocolate, Natural, Nordic White, Oyster, Pure, Silver Grey, Sky Grey, Slate Grey, Stone, Super White, Titanium Grey, Vanilla	10790	15090	11790	13190	14890	24490
<b>Barva</b>	61	63	71	73	91	93
Komfort bílá (BUS)	7590	11590	8490	10690	12990	23290
Premium bílá + RAL a NCS (BRL)**	9890	14690	10790	12990	15290	25590
<b>CPL laminát</b>	61	63	71	73	91	93
Standard: bílá hladká (CB7), bílá perla (CBE), bílá pór (CBO), šedá (CSE), buk (CK7), dub (CD7), ořech (CSO), wenge (CSW)	7690	10390	8390	11090	11490	22390
Komfort: borovice kouřová (CSF), borovice šedá (CSC), dub Halifax přírodní (CSG), dub šedý (CSU), jasan (CSJ), jasan bílý (CSS)			8690	11390	11790	22690
Komfort: šedá U788 (C88), černá grafit U961 (C61), beton bílý (CBB), beton šedý (CBS)	7990	10690				
Premium: borovice bílá (CH7), borovice bílá vodorovně (CH7), dub arktický bílý (CDA), dub Sherwood (CDS), dub skandinávský (CSN), dub sukátý (CDU), dub sukátý vodorovně (CDU), dub zimní (CDZ), dub zimní vodorovně (CDZ), ořech americký (CSR)			8990	11690	12090	22990
<b>HPL laminát</b>	61	63	71	73	91	93
dle vzorníku EGGGER, MAX, POLYREY, HPL kámen láva, HPL plech rez, HPL beton, HPL kámen břidlice*	9890	12690	10790	13090	13890	24390
Vysoký lesk: prémiově bílá s probarveným jádrem, černá, grafitově šedá, kašmírově šedá, prachově šedá	11890	14690	12790	15090	15890	26390
Antifinger mat: prémiově bílá, alpská bílá, černá, grafitově šedá, kašmírově šedá, prachově šedá	11890	14690	12790	15090	15890	26390
Antifinger mat s probarveným jádrem: alpská bílá, černá	15390	18190	16290	18590	19390	29890
Feel Nature: dub Sherman koňakově hnědý, dub Halifax lazurovaný černý, dub Gladstone bílý	14090	16890	14990	17290	18090	28590
<b>Akrylát lesk a mat (do vyprodání)</b>			71	73	91	93
bílá lesk (GBI), bílá mat (MBI), černá mat (MCE), metal lesk (GME)			12990	14990	16090	26290

\* Ceny za základní výběr povrchů, ostatní za příplatek.

\*\* Cena za lakování v odstínu RAL = cena barva Premium bílá + 550 Kč. Cena za lakování v odstínu NCS se stanovuje individuálně.

\*\*\* Základní cena již obsahuje povrchovou úpravu olejem Pure, Clear nebo probarveným olejem (DDT Dub trámový a DST Smrk trámový) a olejovoskem (DRD dub řezaný).

## LIŠTA ELEGANT KOMFORT



### DÝHA, BARVA, HPL

Pouze pro povrchy buk, Premium bílá + RAL a NCS, bříza, dub AM, hruška, jasan, javor AM, mahagon, olše, ořech americký, třešeň AM



### DÝHA, BARVA, HPL

Pouze pro povrchy buk, Premium bílá + RAL a NCS, bříza, dub AM, hruška, jasan, javor AM, mahagon, olše, ořech americký, třešeň AM



### DÝHA, BARVA, CPL, CPL BARVY, VYSOKÝ LESK, HPL, KARTON, START

Mimo modely 61, 63, 64



### VYSOKÝ LESK **S**

### DÝHA, BARVA, CPL, CPL BARVY, HPL, KARTON, START +300 Kč

Mimo modely 61, 63, 64



### DÝHA, BARVA zapuštěná +800 Kč, bez zapuštění +250 Kč

Zvolit ji lze pouze u modelu 13, 30, 31, 32, 33, 40, 50, 55, 60, 65



### CPL +250 Kč

## SKLO ELEGANT KOMFORT

V ceně: činčila čiré, float čiré, krizet čiré, kůra čiré, pixarena čiré, planibel bronz, sapelux bílé.

U modelu 71, 73, 91, 93 lze použít pouze sklo float čiré nebo sapelux bílé.

## CENY MODELŮ CENOVÁ SKUPINA KOMFORT

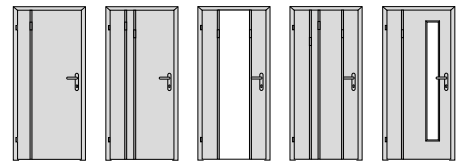

Dýha	11	21	25	26	60
Standard: buk (DBK), buk natur (DNB), dub americký (DDB), mahagon (DMH), břıza (DBR), javor evropský (DVJ), javor americký (DJA), olše (DOL), ořech americký (DOR), třešeň americká (DTR)	8490	10090	12590	11690	10640
Komfort: jasan (DJS), dub natur (DND), eben černý (D20), ořech natur (DNO), teak bílý (D46), třešeň natur (DNT), wenge světlé (D52)	10190	11790	14290	13390	12340
Premium: hruška (DHR)	10990	12590	15090	14190	13140
CPL laminát	11	21	25	26	60
Standard: bílá hladká (CB7), bílá perla (CBE), bílá pór (CBO), šedá (CSE), buk (CK7), dub (CD7), ořech (CSO), wenge (CSW)	7290	8890	11890	10990	9940
Komfort: šedá U788 (C88), černá grafit U961 (C61), beton bílý (CBB), beton šedý (CBS), borovice kouřová (CSF), borovice šedá (CSC), dub Halifax přírodní (CSG), dub šedý (CSU), jasan (CSJ), jasan bílý (CSS)	7590	9190	12190	11390	10240
Premium: borovice bílá (CH7), borovice bílá vodorovně (CH7), dub arktický bílý (CDA), dub Sherwood (CDS), dub skandinávský (CSN), dub sukafý (CDU), dub sukafý vodorovně (CDU), dub zimní (CDZ), dub zimní vodorovně (CDZ), ořech americký (CSR)	7890	9490	12490	11890	10540
HPL laminát	11	21	25	26	60
dle vzorníku EGGGER, MAX, POLYREY*	9190	10790	13290	12390	11340
Vysoký lesk: prémiově bílá s probarveným jádrem, černá, grafitově šedá, kašmírově šedá, prachově šedá	11190	12790	15290	14390	13340
Antifinger mat: prémiově bílá, alpská bílá, černá, grafitově šedá, kašmírově šedá, prachově šedá	11190	12790	15290	14390	13340
Antifinger mat s probarveným jádrem: alpská bílá, černá	14690	16290	18790	17890	16840
Feel Nature: dub Sherman koňakově hnědý, dub Halifax lazurovaný černý, dub Gladstone bílý	13390	14990	17490	16590	15540
Akrylát lesk a mat (do vyprodání)	11	21	25	26	60
bílá lesk (GBI), bílá mat (MBI), černá mat (MCE), metal lesk (GME)	11690	13390	15990	15190	14190

\* Ceny za základní výběr povrchů, ostatní za příplatek.

Dekor v liště s háčkem je vždy svislý.

\*\* Pro model HANUM nelze použít závěsy 80/10. Základní provedení polodrážkových dveří obsahuje závěsy TUKAN. Závěsy TUKAN nejsou v ceně. Výši příplatku určuje počet použitých pantů a jejich cena viz. ceník Doplnky.

## LIŠTA



**START**



**DÝHA, BARVA** zapuštěná +800 Kč, bez zapuštění +250 Kč



**START** +300 Kč



**CPL** +250 Kč

### PŘÍPLATEK ZA LIŠTU V PLOŠE

lišta 11	lišta 12	lišta 13	lišta 14	lišta 21	lišta 22	lišta 23	lišta 24	lišta 31	lišta 32	lišta 33	lišta 34
v ceně dveří	250	500	750	v ceně dveří	250	500	750	v ceně dveří	250	500	750

U každého modelu dveří Hanum lze použít libovolnou variantu lišty (rozmístění háčků). Dekor v liště s háčkem je vždy svislý. U modelů s více lištami může být použito více variant současně. U modelů 21, 25, 26 se definuje pořadí variant lišt v ploše (rozmístění háčků na liště) od závěsové strany. U modelu 25 je použito zrcadlo na ploše.

## SKLO

V ceně: činčila čiré, float čiré, krizet čiré, kůra čiré, pixarena čiré, planibel bronz, sapelux bílé, zrcadlo čiré (u modelů se zrcadlem M 25)

# Harmonie

## CENY MODELŮ CENOVÁ SKUPINA HARMONIE KOMFORT

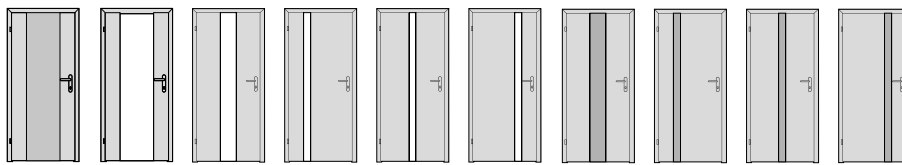

Dýha	10	40	80	81	82	83	90	91	92	93
Standard: buk (DBK), buk natur (DNB), dub americký (DDB), mahagon (DMH), bříza (DBR), javor evropský (DVJ), javor americký (DJA), olše (DOL), ořech americký (DOR), fřešeň americká (DTR)	10990	11990	11590	11590	11590	11590	10490	10490	10490	10490
Komfort: jasan (DJS), dub natur (DND), eben černý (D20), ořech natur (DNO), teak bílý (D46), fřešeň natur (DNT), wenge světlé (D52), mořená dýha	12090	13090	12690	12690	12690	12690	11590	11590	11590	11590
Premium: dub sukatý (DSD), hruška (DHR), ořech sukatý (DSO), dub řezaný (DRD)***, dub trámový (DDT)***, smrk trámový (DST)***	13390	14390	13990	13990	13990	13990	12890	12890	12890	12890
Olej: dub (DDO) - Antique Bronz, Ash Grey, Clear, Dark Oak, Charcoal, Chocolate, Natural, Nordic White, Oyster, Pure, Silver Grey, Sky Grey, Slate Grey, Stone, Super White, Titanium Grey, Vanilla	12090	13090	12690	12690	12690	12690	11590	11590	11590	11590
Barva	10	40	80	81	82	83	90	91	92	93
Premium bílá + RAL a NCS (BRL)**	12290	13290	12890	12890	12890	12890	11790	11790	11790	11790
CPL laminát	10	40	80	81	82	83	90	91	92	93
Standard: bílá perla (CBE), bílá pór (CBO), šedá (CSE), buk (CK7), dub (CD7), ořech (CSO), wenge (CSW)	9390	10390	9990	9990	9990	9990	8890	8890	8890	8890
Komfort: šedá U788 (C88), černá grafit U961 (C61), beton bílý (CBB), beton šedý (CBS), borovice kouřová (CSF), borovice šedá (CSC), dub Halifax přírodní (CSG), dub šedý (CSU), jasan (CSJ), jasan bílý (CSS)	9690	10690	10290	10290	10290	10290	9190	9190	9190	9190
Premium: borovice bílá (CH7), borovice bílá vodorovně (CH7), dub arktický bílý (CDA), dub Sherwood (CDS), dub skandinávský (CSN), dub sukatý (CDU), dub sukatý vodorovně (CDU), dub zimní (CDZ), dub zimní vodorovně (CDZ), ořech americký (CSR)	9990	10990	10590	10590	10590	10590	9490	9490	9490	9490
Start®	10	40	80	81	82	83	90	91	92	93
bílá (BUV)	9290	10290	9890	9890	9890	9890	8790	8790	8790	8790

\*\* Cena za lakování v odstínu RAL = cena barva Premium bílá + 550 Kč. Cena za lakování v odstínu NCS se stanovuje individuálně.

\*\*\* Základní cena již obsahuje povrchovou úpravu olejem Pure, Clear nebo probarveným olejem (DDT Dub trámový a DST Smrk trámový) a olejovoskem (DRD dub řezaný).

## SKLO HARMONIE KOMFORT

V ceně: float čiré, planibel bronz, planibel šedé, sapelux bílé  
(tloušťka skla 8 mm, kalené)



# Kubika

## CENY MODELŮ CENOVÁ SKUPINA KUBIKA KOMFORT

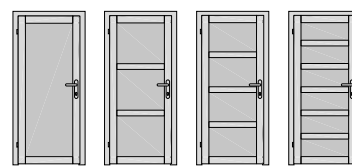

Dýha	10	13	14	16
Standard: buk (DBK), dub americký (DDB), olše (DOL), ořech americký (DOR), třešeň americká (DTR)	13790	15290	14490	15190
Premium: hruška (DHR)	17190	19890	18290	19290



Dýha	40	43	44	46
Standard: buk (DBK), dub americký (DDB), olše (DOL), ořech americký (DOR), třešeň americká (DTR)	12990	13890	14090	15290
Premium: hruška (DHR)	14790	16190	16390	17990

## SKLO KUBIKA KOMFORT

V ceně: činčila číré, float číré, krizet číré, kůra číré, pixarena číré, planibel bronz, sapelux bílé  
Nutné použít kalené sklo.

## CENY MODELŮ



<b>Dýha</b>	10	12	13	14	16	18	19
Standard: buk (DBK), buk natur (DNB), dub americký (DDB), mahagon (DMH), bříza (DBR), javor evropský (DVJ), javor americký (DJA), olše (DOL), ořech americký (DOR), třešeň americká (DTR)	7790	8290	8290	8290	9090	8190	8190
Komfort: jasan (DJS), dub natur (DND), eben černý (D20), ořech natur (DNO), teak bílý (D46), třešeň natur (DNT), wenge světlé (D52), mořená dýha	8890	9390	9390	9390	10190	9190	9190
Premium: hruška (DHR)	9990	10390	10390	10390	11190	10290	10290
Olej: dub (DDO) - Antique Bronz, Ash Grey, Clear, Dark Oak, Charcoal, Chocolate, Natural, Nordic White, Oyster, Pure, Silver Grey, Sky Grey, Slate Grey, Stone, Super White, Titanium Grey, Vanilla	8890	9390	9390	9390	10190	9190	9190
<b>Barva</b>	10	12	13	14	16	18	19
Premium bílá + RAL a NCS (BRL)**	8390	8890	8890	8890	9690	8790	8790
<b>CPL laminát</b>	10	12	13	14	16	18	19
Standard: bílá hladká (CB7), bílá perla (CBE), bílá pór (CBO), šedá (CSE), buk (CK7), dub (CD7), ořech (CSO), wenge (CSW)	6590	7090	7090	7090	7990	6890	6890
Komfort: šedá U788 (C88), černá grafit U961 (C61), beton bílý (CBB), beton šedý (CBS), borovice kouřová (CSF), borovice šedá (CSC), dub Halifax přírodní (CSG), dub šedý (CSU), jasan (CSJ), jasan bílý (CSS)	6890	7390	7390	7390	8290	7190	7190
Premium: borovice bílá (CH7), borovice bílá vodorovně (CH7), dub arktický bílý (CDA), dub Sherwood (GDS), dub skandinávský (CSN), dub sukatý (CDU), dub sukatý vodorovně (CDU), dub zimní (CDZ), dub zimní vodorovně (CDZ), ořech americký (CSR)	7190	7690	7690	7690	8590	7490	7490
<b>Akrylát lesk a mat (do vyprodání)</b>	10	12	13	14	16	18	19
bílá lesk (GBI), bílá mat (MBI), černá mat (MCE), metal lesk (GME)	9590	9790	9790	9790	10290	9690	9690

Ceny jsou uvedeny bez motívu na skle.

\*\* Cena za lakování v odstínu RAL = cena barva Premium bílá + 550 Kč. Cena za lakování v odstínu NCS se stanovuje individuálně.

## CENY MODELŮ

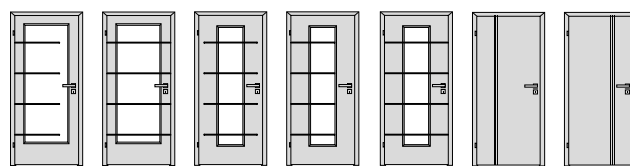

Dýha	43	44	52	53	54	91	93
Standard: buk (DBK), buk natur (DNB), dub americký (DDB), mahagon (DMH), břıza (DBR), javor evropský (DVJ), javor americký (DJA), olše (DOL), ořech americký (DOR), třešeň americká (DTR)	11690	11690	11490	11490	11490	8390	8390
Komfort: jasan (DJS), dub natur (DND), eben černý (D20), ořech natur (DNO), teak bílý (D46), třešeň natur (DNT), wenge světlé (D52), mořená dýha	12790	12790	12590	12590	12590	9490	9490
Premium: hruška (DHR)	13790	13790	13590	13590	13590	10490	10490
Olaj: dub (DDO) - Antique Bronz, Ash Grey, Clear, Dark Oak, Charcoal, Chocolate, Natural, Nordic White, Oyster, Pure, Silver Grey, Sky Grey, Slate Grey, Stone, Super White, Titanium Grey, Vanilla	12790	12790	12590	12590	12590	9490	9490
Barva	43	44	52	53	54	91	93
Premium bílá + RAL a NCS (BRL)**	12290	12290	12090	12090	12090	8990	8990
CPL laminát	43	44	52	53	54	91	93
Standard: bílá hladká (CB7), bílá perla (CBE), bílá pór (CBO), šedá (CSE), buk (CK7), dub (CD7), ořech (CSO), wenge (CSW)	10490	10490	10290	10290	10290	7090	7090
Komfort: šedá U788 (C88), černá grafit U961 (C61), beton bílý (CBB), beton šedý (CBS), borovice kouřová (CSF), borovice šedá (CSC), dub Halifax přírodní (CSG), dub šedý (CSU), jasan (CSJ), jasan bílý (CSS)	10790	10790	10590	10590	10590	7390	7390
Premium: borovice bílá (CH7), borovice bílá vodorovně (CH7), dub arktický bílý (CDA), dub Sherwood (CDS), dub skandinávský (CSN), dub sukatý (CDU), dub sukatý vodorovně (CDU), dub zimní (CDZ), dub zimní vodorovně (CDZ), ořech americký (CSR)	11090	11090	10890	10890	10890	7690	7690
Akrylát lesk a mat (do vyprodání)	43	44	52	53	54	91	93
bílá lesk (GBI), bílá mat (MBI), černá mat (MCE), metal lesk (GME)	12890	12890	12690	12690	12690	10290	10290

Ceny jsou uvedeny bez motívu na skle.

\*\* Cena za lakování v odstínu RAL = cena barva Premium bílá + 550 Kč. Cena za lakování v odstínu NCS se stanovuje individuálně.

## LIŠTA

L 3	<b>DÝHA</b> Pro povrchy buk, břıza, dub AM, hruška, jasan, mahagon, olše, ořech americký, třešeň AM <b>CPL</b>
L 4	<b>DÝHA</b> Pro povrchy buk, břıza, dub AM, hruška, jasan, mahagon, olše, ořech americký, třešeň AM <b>CPL</b>
L H	<b>DÝHA</b> <b>CPL</b>
L R	<b>DÝHA</b> +300 Kč <b>CPL</b> +300 Kč
L N	<b>CPL</b> +250 Kč

## SKLO

V ceně: činčila čiré, float čiré, krizet čiré, kůra čiré, pixarena čiré, planibel bronz, sapelux bílé. Cena uvedena bez motivu na skle.

### CENY MOTIVŮ NA SKLE

	model 43	model 44		
G043	2700			
G044		2700		
	model 52	model 53	model 54	
G044	2700	2700	2700	
	model 43	model 44		
P043	3400			
P044		3400		
	model 52	model 53	model 54	
P044	3400	3400	3400	

## CENY MODELŮ CENOVÁ SKUPINA KOMFORT

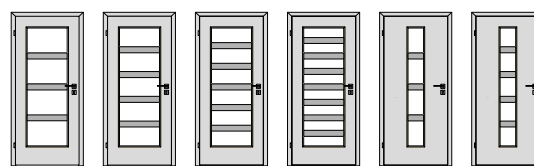

Dýha	44	45	46	48	54	55
Standard: buk (DBK), buk natur (DNB), dub americký (DDB), mahagon (DMH), břıza (DBR), javor evropský (DVJ), javor americký (DJA), olše (DOL), ořech americký (DOR), třešeň americká (DTR)	8790	8890	8990	9090	8790	8890
Komfort: jasan (DJS), dub natur (DND), eben černý (D20), ořech natur (DNO), teak bílý (D46), třešeň natur (DNT), wenge světlé (D52), mořená dýha	10790	10890	10990	11090	10790	10890
Premium: dub sukátý (DSD), hruška (DHR), ořech sukátý (DSO), dub trámový (DDT)***, smrk trámový (DST)***	11690	11790	11890	11990	11690	11790
Olej: dub (DDO) - Antique Bronz, Ash Grey, Clear, Dark Oak, Charcoal, Chocolate, Natural, Nordic White, Oyster, Pure, Silver Grey, Sky Grey, Slate Grey, Stone, Super White, Titanium Grey, Vanilla	10790	10890	10990	11090	10790	10890
<b>Barva</b>	44	45	46	48	54	55
Komfort bílá (BUS)	7090	7190	7290	7390	7090	7190
Premium bílá + RAL a NCS (BRL)**	9490	9590	9790	10290	9490	9590
<b>CPL laminát</b>	44	45	46	48	54	55
Standard: bílá hladká (CB7), bílá perla (CBE), bílá pór (CBO), šedá (CSE), buk (CK7), dub (CD7), ořech (CSO), wenge (CSW)	6790	6890	6990	7090	6790	6890
Komfort: šedá U788 (C88), černá grafit U961 (C61), beton bílý (CBB), beton šedý (CBS), borovice kouřová (GSF), borovice šedá (CSC), dub Halifax přírodní (CSG), dub šedý (CSU), jasan (CSJ), jasan bílý (CSS)	7090	7190	7290	7390	7090	7190
Premium: borovice bílá (CH7), borovice bílá vodorovně (CH7), dub arktický bílý (CDA), dub Sherwood (CDS), dub skandinávský (CSN), dub sukátý (CDU), dub sukátý vodorovně (CDU), dub zimní (CDZ), dub zimní vodorovně (CDZ), ořech americký (CSR)	7390	7490	7590	7690	7390	7490
<b>Start®</b>	44	45	46	48	54	55
bílá (BUV), buk (TK7), dub (TD7), ořech (TOR)	5590	5690	5790	5890	5590	5690

\*\* Cena za lakování v odstínu RAL = cena barva Premium bílá + 550 Kč. Cena za lakování v odstínu NCS se stanovuje individuálně.

\*\*\* Základní cena již obsahuje povrchovou úpravu olejem Pure, Clear nebo probarveným olejem (DDT Dub trámový a DST Smrk trámový) a olejovoskem (DRD dub řezaný).

## CENY MODELŮ

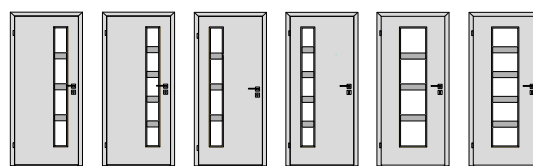

Dýha	64	65	74	75	84	85
Standard: buk (DBK), buk natur (DNB), dub americký (DDB), mahagon (DMH), břıza (DBR), javor evropský (DVJ), javor americký (DJA), olše (DOL), ořech americký (DOR), třešeň americká (DTR)	8790	8890	8790	8890	8790	8890
Komfort: jasan (DJS), dub natur (DND), eben černý (D20), ořech natur (DNO), teak bílý (D46), třešeň natur (DNT), wenge světlé (D52), mořená dýha	10790	10890	10790	10890	10790	10890
Premium: dub sukutý (DSD), hruška (DHR), ořech sukutý (DSO), dub trámový (DDT)***, smrk trámový (DST)***	11690	11790	11690	11790	11690	11790
Olej: dub (DDO) - Antique Bronz, Ash Grey, Clear, Dark Oak, Charcoal, Chocolate, Natural, Nordic White, Oyster, Pure, Silver Grey, Sky Grey, Slate Grey, Stone, Super White, Titanium Grey, Vanilla	10790	10890	10790	10890	10790	10890
Barva	64	65	74	75	84	85
Komfort bílá (BUS)	7090	7190	7090	7190	7090	7190
Premium bílá + RAL a NCS (BRL)**	9490	9590	9490	9590	9490	9590
CPL laminát	64	65	74	75	84	85
Standard: bílá hladká (CB7), bílá perla (CBE), bílá pór (CBO), šedá (CSE), buk (CK7), dub (CD7), ořech (CSO), wenge (CSW)	6790	6890	6790	6890	6790	6890
Komfort: šedá U788 (C88), černá grafit U961 (C61), beton bílý (CBB), beton šedý (CBS), borovice kouřová (CSF), borovice šedá (CSC), dub Halifax přírodní (CSG), dub šedý (CSU), jasan (CSJ), jasan bílý (CSS)	7090	7190	7090	7190	7090	7190
Premium: borovice bílá (CH7), borovice bílá vodorovně (CH7), dub arktický bílý (CDA), dub Sherwood (CDS), dub skandinávský (CSN), dub sukutý (CDU), dub sukutý vodorovně (CDU), dub zimní (CDZ), dub zimní vodorovně (CDZ), ořech americký (CSR)	7390	7490	7390	7490	7390	7490
Start®	64	65	74	75	84	85
bílá (BUV), buk (TK7), dub (TD7), ořech (TOR)	5590	5690	5590	5690	5590	5690

\*\* Cena za lakování v odstínu RAL = cena barva Premium bílá + 550 Kč. Cena za lakování v odstínu NCS se stanovuje individuálně.

\*\*\* Základní cena již obsahuje povrchovou úpravu olejem Pure, Clear nebo probarveným olejem (DDT Dub trámový a DST Smrk trámový) a olejovoskem (DRD dub řezaný).

## LIŠTA MERA KOMFORT



**DÝHA, BARVA, CPL, START**



**CPL +250 Kč**

## SKLO MERA KOMFORT

V ceně: float čiré, planibel bronz, sapelux bílé

# Modena

## CENY MODELŮ CENOVÁ SKUPINA MODENA KOMFORT



Dýha	45	46	47
Standard: buk (DBK), buk natur (DNB), dub americký (DDB), mahagon (DMH), bříza (DBR), javor evropský (DVJ), javor americký (DJA), olše (DOL), ořech americký (DOR), třešeň americká (DTR)	14590	11590	12590
Komfort: jasan (DJS), dub natur (DND), eben černý (D20), ořech natur (DNO), teak bílý (D46), třešeň natur (DNT), wenge světlé (D52), mořená dýha	15690	12690	13690
Premium: dub sukátý (DSD), hruška (DHR), ořech sukátý (DSO), dub řezaný (DRD)***, dub trámový (DDT)***, smrk trámový (DST)***	16990	13990	14990
Olej: dub (DDO) - Antique Bronz, Ash Grey, Clear, Dark Oak, Charcoal, Chocolate, Natural, Nordic White, Oyster, Pure, Silver Grey, Sky Grey, Slate Grey, Stone, Super White, Titanium Grey, Vanilla	15690	12690	13690
Barva	45	46	47
Premium bílá + RAL a NCS (BRL)**	15890	12890	13890
CPL laminát	45	46	47
Standard: bílá perla (CBE), bílá pór (CBO), šedá (CSE), buk (CK7), dub (CD7), ořech (CSO), wenge (CSW)	12990	9990	10990
Komfort: šedá U788 (C88), černá grafit U961 (C61), beton bílý (CBB), beton šedý (CBS), borovice kouřová (CSF), borovice šedá (CSC), dub Halifax přírodní (CSG), dub šedý (CSU), jasan (CSJ), jasan bílý (CSS)	13290	10290	11290
Premium: borovice bílá (CH7), borovice bílá vodorovně (CH7), dub arktický bílý (CDA), dub Sherwood (CDS), dub skandinávský (CSN), dub sukátý (CDU), dub sukátý vodorovně (CDU), dub zimní (CDZ), dub zimní vodorovně (CDZ), ořech americký (CSR)	13590	10590	11590
Start®	45	46	47
bílá (BUV)	12890	9890	10890

\*\* Cena za lakování v odstínu RAL = cena barva Premium bílá + 550 Kč.

Cena za lakování v odstínu NCS se stanovuje individuálně.

\*\*\* Základní cena již obsahuje povrchovou úpravu olejem Pure, Clear nebo probarveným olejem (DDT Dub trámový a DST Smrk trámový) a olejovoskem (DRD dub řezaný).



Dýha	45*	46*	47*
Standard: buk (DBK), buk natur (DNB), dub americký (DDB), mahagon (DMH), bříza (DBR), javor evropský (DVJ), javor americký (DJA), olše (DOL), ořech americký (DOR), třešeň americká (DTR)	16090	13090	14090
Komfort: jasan (DJS), dub natur (DND), eben černý (D20), ořech natur (DNO), teak bílý (D46), třešeň natur (DNT), wenge světlé (D52)	17190	14190	15190
Premium: Hruška (DHR)	18490	15490	16490
Barva	45*	46*	47*
Premium bílá + RAL a NCS (BRL)**	17390	14390	15390

Ceny jsou uvedeny bez motivu na skle.

\* Možnost výběru drážek NOTE (N-14) nebo drážek REDE (R-14).

\*\* Cena za lakování v odstínu RAL = cena barva Premium bílá + 550 Kč. Cena za lakování v odstínu NCS se stanovuje individuálně.

## SKLO MODENA KOMFORT

V ceně: float čiré, planibel bronz, planibel šedé, sapelux bílé (tloušťka skla 8 mm, kalené)  
Ceny uvedeny bez motivu na skle. Příplatek za gravírování viz tabulka příplatků.

### CENY MOTIVŮ NA SKLE

	model 45*	model 46*	model 47*
G044	2700	2700	2700
G069	2700	2700	2700
P044	3400	3400	3400

## KOVÁNÍ MODENA KOMFORT

Závěsy nejsou v ceně dveří. Ceny závěsů dle ceníku SAPGLASS.

Magnetický zámek je v ceně dveří MODENA. Klasický střelkový zámek nelze použít.

## CENY MODELŮ



Dýha	12	13	14	18	19
Standard: buk (DBK), buk natur (DNB), dub americký (DDB), mahagon (DMH), břıza (DBR), javor evropský (DVJ), javor americký (DJA), olše (DOL), ořech americký (DOR), třešeň americká (DTR)	7690	7690	7690	7590	7590
Komfort: dub natur (DND), eben černý (D20), ořech natur (DNO), teak bílý (D46), třešeň natur (DNT), wenge světlé (D52)	8790	8790	8790	8690	8690
Premium: hruška (DHR)	9890	9890	9890	9790	9790
Barva	12	13	14	18	19
Premium bílá + RAL a NCS (BRL)**	8990	8990	8990	8890	8890

Ceny jsou uvedeny bez motivu na skle.

\*\* Cena za lakování v odstínu RAL = cena barva Premium bílá + 550 Kč.

Cena za lakování v odstínu NCS se stanovuje individuálně.

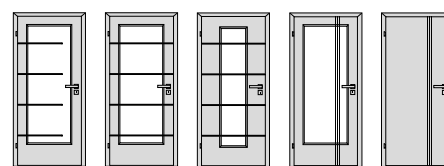

Dýha	43	44	54	83	93
Standard: buk (DBK), buk natur (DNB), dub americký (DDB), mahagon (DMH), břıza (DBR), javor evropský (DVJ), javor americký (DJA), olše (DOL), ořech americký (DOR), třešeň americká (DTR)	11190	11190	10990	11090	7790
Komfort: dub natur (DND), eben černý (D20), ořech natur (DNO), teak bílý (D46), třešeň natur (DNT), wenge světlé (D52)	12290	12290	12090	12190	8890
Premium: hruška (DHR)	13290	13290	13090	13190	9990
Barva	43	44	54	83	93
Premium bílá + RAL a NCS (BRL)**	12390	12390	12190	12290	9090

Ceny jsou uvedeny bez motivu na skle.

\*\* Cena za lakování v odstínu RAL = cena barva Premium bílá + 550 Kč. Cena za lakování v odstínu NCS se stanovuje individuálně.



## LIŠTA



**DÝHA, BARVA** Pouze v provedení masiv buk, bříza, dub AM, hruška, jasan, mahagon, olše, ořech americký, třešeň AM



**DÝHA, BARVA** Pouze v provedení masiv buk, bříza, dub AM, hruška, jasan, mahagon, olše, ořech americký, třešeň AM



**DÝHA** +300 Kč

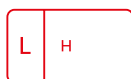

**DÝHA, BARVA**



**DÝHA, BARVA** zapuštěná +800 Kč, bez zapuštění +250 Kč

## SKLO

V ceně: činčila číré, float číré, krizet číré, kůra číré, pixarena číré, planibel bronz, sapelux bílé  
Ceny uvedeny bez motivu na skle. Příplatek za gravírování viz tabulka příplatků.

### CENY MOTIVŮ NA SKLE

	model 43	model 44
G043	2700	
G044		2700

	model 54
G044	2700

	model 83
G080	5100

	model 43	model 44
P043	3400	
P044		3400

	model 54
P044	3400

	model 83
P080	6000

## CENY MODELŮ

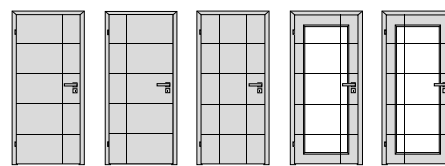

Dýha	10	11	12	40	41
Standard: buk (DBK), buk natur (DNB), dub americký (DDB), mahagon (DMH), břıza (DBR), javor evropský (DVJ), javor americký (DJA), olše (DOL), ořech americký (DOR), třešeň americká (DTR)	7790	7790	8190	11190	11190
Komfort: dub natur (DND), eben černý (D20), ořech natur (DNO), teak bílý (D46), třešeň natur (DNT), wenge světlé (D52)	8890	8890	9290	12290	12290
Premium: hruška (DHR)	9890	9890	10390	13290	13290
Barva	10	11	12	40	41
Premium bílá + RAL a NCS (BRL)**	8990	8990	9390	12390	12390

Ceny jsou uvedeny bez motivu na skle.

\*\* Cena za lakování v odstínu RAL = cena barva Premium bílá + 550 Kč.

Cena za lakování v odstínu NCS se stanovuje individuálně.

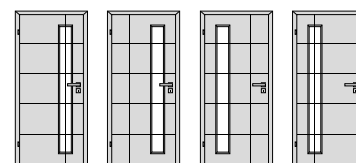

Dýha	60	61	65	66
Standard: buk (DBK), buk natur (DNB), dub americký (DDB), mahagon (DMH), břıza (DBR), javor evropský (DVJ), javor americký (DJA), olše (DOL), ořech americký (DOR), třešeň americká (DTR)	11190	10990	10990	11190
Komfort: dub natur (DND), eben černý (D20), ořech natur (DNO), teak bílý (D46), třešeň natur (DNT), wenge světlé (D52)	12290	12090	12090	12290
Premium: hruška (DHR)	13290	12990	12990	13290
Barva	60	61	65	66
Premium bílá + RAL a NCS (BRL)**	12390	12190	12190	12390

Ceny jsou uvedeny bez motivu na skle.

\*\* Cena za lakování v odstínu RAL = cena barva Premium bílá + 550 Kč. Cena za lakování v odstínu NCS se stanovuje individuálně.

## LIŠTA



**DÝHA, BARVA** Pouze v provedení masiv buk, bříza, dub AM, hruška, jasan, mahagon, olše, ořech americký, třešeň AM



**DÝHA, BARVA** Pouze v provedení masiv buk, bříza, dub AM, hruška, jasan, mahagon, olše, ořech americký, třešeň AM



**DÝHA, BARVA** +300 Kč



**DÝHA, BARVA**



**DÝHA, BARVA** **S**

## SKLO

V ceně: činčila čiré, float čiré, krizet čiré, kůra čiré, pixarena čiré, planibel bronzaasapelux bílé  
Ceny uvedeny bez motivu na skle. Příplatek za gravírování/laserování viz tabulka příplatků.

### PŘÍPLATKY ZA MOTIVY NA SKLE

	model 40	model 41	model 60	model 61	model 65	model 66
G069				2700	2700	
G066	2700	2700	2700			2700

# Swing

## CENY MODELŮ CENOVÁ SKUPINA KOMFORT

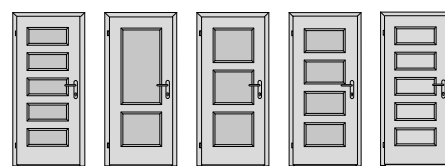

Dýha	15	17	18	19	25
Standard: buk (DBK), buk natur (DNB), dub americký (DDB), mahagon (DMH), břıza (DBR), javor evropský (DVJ), javor americký (DJA), olše (DOL), ořech americký (DOR), třešeň americká (DTR)	10590	9790	9690	10190	9790
Komfort: jasan (DJS), dub natur (DND), eben černý (D20), ořech natur (DNO), teak bílý (D46), třešeň natur (DNT), wenge světlé (D52), mořená dýha	12490	11790	11690	12090	11790
Premium: dub sukátý (DSD), hruška (DHR), ořech sukátý (DSO), dub trámový (DDT)***, smrk trámový (DST)***	13390	12690	12590	12990	12690
Premium: dub řezaný (DRD)***	13390	12690	12590	12990	
Olej: dub (DDO) - Antique Bronz, Ash Grey, Clear, Dark Oak, Charcoal, Chocolate, Natural, Nordic White, Oyster, Pure, Silver Grey, Sky Grey, Slate Grey, Stone, Super White, Titanium Grey, Vanilla	12490	11790	11690	12090	11790
Barva	15	17	18	19	25
Komfort bílá (BUS)	8990	8190	8090	8590	8190
Premium bílá + RAL a NCS (BRL)**	11290	10490	10490	10890	10490
CPL laminát	15	17	18	19	25
Standard: bílá hladká (CB7), bílá perla (CBE), bílá pór (CBO), šedá (CSE), buk (CK7), dub (CD7), ořech (CSO), wenge (CSW)	8690	7990	7890	8290	7990
Komfort: šedá U788 (C88), černá grafit U961 (C61), beton bílý (CBB), beton šedý (CBS), borovice kouřová (CSF), borovice šedá (CSC), dub Halifax přírodní (CSG), dub šedý (CSU), jasan (CSJ), jasan bílý (CSS)	8990	8290	8190	8590	8290
Premium: borovice bílá (CH7), borovice bílá vodorovně (CH7), dub arktický bílý (CDA), dub Sherwood (CDS), dub skandinávský (CSN), dub sukátý (CDU), dub sukátý vodorovně (CDU), dub zimní (CDZ), dub zimní vodorovně (CDZ), ořech americký (CSR)	9290	8590	8490	8890	8590
Start®	15	17	18	19	25
bílá (BUV)	8290	7490	7390	7890	7490

\*\* Cena za lakování v odstínu RAL = cena barva Premium bílá + 550 Kč. Cena za lakování v odstínu NCS se stanovuje individuálně.

\*\*\* Základní cena již obsahuje povrchovou úpravu olejem Pure, Clear nebo probarveným olejem (DDT Dub trámový a DST Smrk trámový) a olejovoskem (DRD dub řezaný). Pozor, DRD dub řezaný nelze vyrobit s rámovou sesazenkou.

## CENY MODELŮ CENOVÁ SKUPINA KOMFORT

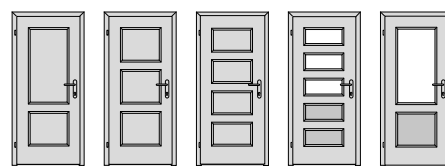

Dýha	27	28	29	35	37
Standard: buk (DBK), buk natur (DNB), dub americký (DDB), mahagon (DMH), břiza (DBR), javor evropský (DVJ), javor americký (DJA), olše (DOL), ořech americký (DOR), třešeň americká (DTR)	9090	9090	9490	11390	10690
Komfort: jasan (DJS), dub natur (DND), eben černý (D20), ořech natur (DNO), teak bílý (D46), třešeň natur (DNT), wenge světlé (D52), mořená dýha	11090	11090	11490	13390	12590
Premium: dub sukatý (DSD), hruška (DHR), ořech sukatý (DSO), dub trámový (DDT)***, smrk trámový (DST)***	11890	11890	12390	14190	13490
Premium: dub řezaný (DRD)***				14190	13490
Olej: dub (DDO) - Antique Bronz, Ash Grey, Clear, Dark Oak, Charcoal, Chocolate, Natural, Nordic White, Oyster, Pure, Silver Grey, Sky Grey, Slate Grey, Stone, Super White, Titanium Grey, Vanilla	11090	11090	11490	13390	12590
Barva	27	28	29	35	37
Komfort bílá (BUS)	7490	7490	7890	9790	9090
Premium bílá + RAL a NCS (BRL)**	9790	9790	10190	12090	11390
CPL laminát	27	28	29	35	37
Standard: bílá hladká (CB7), bílá perla (CBE), bílá pór (CBO), šedá (CSE), buk (CK7), dub (CD7), ořech (CSO), wenge (CSW)	7190	7190	7690	9490	8790
Komfort: šedá U788 (C88), černá grafit U961 (C61), beton bílý (CBB), beton šedý (CBS), borovice kouřová (CSF), borovice šedá (CSC), dub Halifax přírodní (CSE), dub šedý (CSU), jasan (CSJ), jasan bílý (CSS)	7490	7490	7990	9790	9090
Premium: borovice bílá (CH7), borovice bílá vodorovně (CH7), dub arktický bílý (CDA), dub Sherwood (CDS), dub skandinávský (CSN), dub sukatý (CDU), dub sukatý vodorovně (CDU), dub zimní (CDZ), dub zimní vodorovně (CDZ), ořech americký (CSR)	7790	7790	8290	10090	9390
Start®	27	28	29	35	37
bílá (BUV)	6790	6790	7190	9090	8390

\*\* Cena za lakování v odstínu RAL = cena barva Premium bílá + 550 Kč. Cena za lakování v odstínu NCS se stanovuje individuálně.

\*\*\* Základní cena již obsahuje povrchovou úpravu olejem Pure, Clear nebo probarveným olejem (DDT Dub trámový a DST Smrk trámový) a olejovoskem (DRD dub řezaný). Pozor, DRD dub řezaný nelze vyrobit s rámovou sesazenkou.

## CENY MODELŮ CENOVÁ SKUPINA KOMFORT

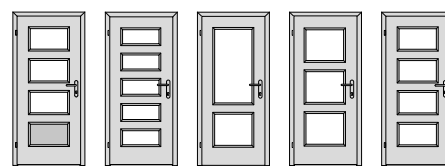

Dýha	39	45	47	48	49
Standard: buk (DBK), buk natur (DNB), dub americký (DDB), mahagon (DMH), břiza (DBR), javor evropský (DVJ), javor americký (DJA), olše (DOL), ořech americký (DOR), třešeň americká (DTR)	10790	11390	10690	10490	10790
Komfort: jasan (DJS), dub natur (DND), eben černý (D20), ořech natur (DNO), teak bílý (D46), třešeň natur (DNT), wenge světlé (D52), mořená dýha	12690	13390	12590	12390	12690
Premium: dub sukátý (DSD), hruška (DHR), ořech sukátý (DSO), dub řezaný (DRD)***, dub trámový (DDT)***, smrk trámový (DST)***	13590	14190	13490	13290	13590
Olej: dub (DDO) - Antique Bronz, Ash Grey, Clear, Dark Oak, Charcoal, Chocolate, Natural, Nordic White, Oyster, Pure, Silver Grey, Sky Grey, Slate Grey, Stone, Super White, Titanium Grey, Vanilla	12690	13390	12590	12390	12690
Barva	39	45	47	48	49
Komfort bílá (BUS)	9190	9790	9090	8890	9190
Premium bílá + RAL a NCS (BRL)**	11490	12090	11390	11190	11490
CPL laminát	39	45	47	48	49
Standard: bílá hladká (CB7), bílá perla (CBE), bílá pór (CBO), šedá (CSE), buk (CK7), dub (CD7), ořech (CSO), wenge (CSW)	8890	9490	8790	8590	8890
Komfort: šedá U788 (C88), černá grafit U961 (C61), beton bílý (CBB), beton šedý (CBS), borovice kouřová (CSF), borovice šedá (CSC), dub Halifax přírodní (CSG), dub šedý (CSU), jasan (CSJ), jasan bílý (CSS)	9190	9790	9090	8890	9190
Premium: borovice bílá (CH7), borovice bílá vodorovně (CH7), dub arktický bílý (CDA), dub Sherwood (CDS), dub skandinávský (CSN), dub sukátý (CDU), dub sukátý vodorovně (CDU), dub zimní (CDZ), dub zimní vodorovně (CDZ), ořech americký (CSR)	9490	10090	9390	9190	9490
Start®	39	45	47	48	49
bílá (BUV)	8490	9090	8390	8190	8490

\*\* Cena za lakování v odstínu RAL = cena barva Premium bílá + 550 Kč. Cena za lakování v odstínu NCS se stanovuje individuálně.

\*\*\* Základní cena již obsahuje povrchovou úpravu olejem Pure, Clear nebo probarveným olejem (DDT Dub trámový a DST Smrk trámový) a olejovoskem (DRD dub řezaný). Pozor, DRD dub řezaný nelze vyrobit s rámovou sesazenkou.

## LIŠTA SWING KOMFORT

**L R** DÝHA +300 Kč  
CPL, CPL BARVY +300 Kč  
START

**L M** DÝHA, BARVA zapuštěná +800 Kč, bez zapuštění +250 Kč  
Zvolit ji lze pouze u modelu 15–19, 35–49

**L H** DÝHA, CPL, CPL BARVY, START

**L N** CPL +250 Kč.  
Zvolit ji lze pouze u modelu 15–19, 35–49

## SKLO SWING KOMFORT

V ceně: činčila čiré, float čiré, krizet čiré, kůra čiré, pixarena čiré, planibel bronz, sapelux bílé

## TALIA®

## CENY MODELŮ

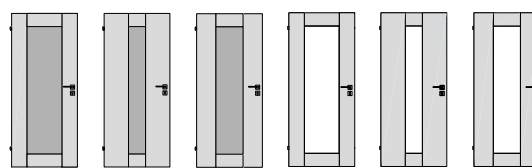

Dýha	10	20	25	40	50	55
Standard: buk (DBK), buk natur (DNB), dub americký (DDB), mahagon (DMH), bříza (DBR), javor evropský (DVJ), javor americký (DJA), olše (DOL), ořech americký (DOR), třešeň americká (DTR)	12090	12090	12490	12090	12390	12390
Komfort: jasan (DJS), dub natur (DND), eben černý (D20), ořech natur (DNO), teak bílý (D46), třešeň natur (DNT), wenge světlé (D52)	13190	13190	13590	13190	13490	13490
Premium: dub sukátý (DSD), hruška (DHR), ořech sukátý (DSO), dub řezaný (DRD)***, dub trámový (DDT)***, smrk trámový (DST)***	14990	14990	15890	14790	14990	14990
Olej: dub (DDO) - Antique Bronz, Ash Grey, Clear, Dark Oak, Charcoal, Chocolate, Natural, Nordic White, Oyster, Pure, Silver Grey, Sky Grey, Slate Grey, Stone, Super White, Titanium Grey, Vanilla	13190	13190	13590	13190	13490	13490
Barva	10	20	25	40	50	55
Premium bílá + RAL a NCS (BRL)**	13390	13390	13790	13390	13690	13690
CPL laminát	10	20	25	40	50	55
Standard: bílá perla (CBE), bílá pór (CBO), šedá (CSE), buk (CK7), dub (CD7), ořech (CSO), wenge (CSW)	8990	8990	9290	9790	9990	9990
Komfort: šedá U788 (C88), černá grafit U961 (C61), beton bílý (CBB), beton šedý (CBS), borovice kouřová (CSF), borovice šedá (CSC), dub Halifax přírodní (CSG), dub šedý (CSU), jasan (CSJ), jasan bílý (CSS)	9190	9190	9490	9990	10190	10190
Premium: borovice bílá (CH7), borovice bílá vodorovně (CH7), dub arktický bílý (CDA), dub Sherwood (CDS), dub skandinávský (CSN), dub sukátý (CDU), dub sukátý vodorovně (CDU), dub zimní (CDZ), dub zimní vodorovně (CDZ), ořech americký (CSR)	9490	9490	9790	10290	10490	10490
Start®	10	20	25	40	50	55
bílá (BUV)	10390	10390	10790	10390	11390	10690

\*\* Cena za lakování v odstínu RAL = cena barva Premium bílá + 550 Kč. Cena za lakování v odstínu NCS se stanovuje individuálně.

\*\*\* Základní cena již obsahuje povrchovou úpravu olejem Pure, Clear nebo probarveným olejem (DDT Dub trámový a DST Smrk trámový) a olejevostkem (DRD dub řezaný).

## SKLO TALIA

V ceně: float čiré, planibel bronz, planibel šedé, planibel zelené, sapelux bílé (tloušťka skla 8 mm, kalené)

## CENY MODELŮ CENOVÁ SKUPINA KOMFORT

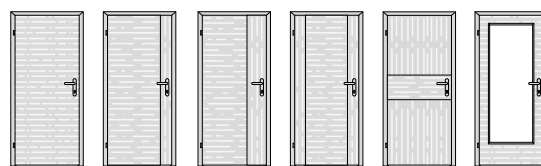

Dýha	10	12	15	25	28	40
Standard: buk (DBK), buk natur (DNB), dub americký (DDB), mahagon (DMH), břıza (DBR), javor evropský (DVJ), javor americký (DJA), olše (DOL), ořech americký (DOR), třešeň americká (DTR)	6990	7090	7090	7490	7490	9690
Komfort: jasan (DJS), dub natur (DND), eben černý (D20), ořech natur (DNO), teak bílý (D46), třešeň natur (DNT), wenge světlé (D52), mořená dýha	8190	8390	8390	8590	8590	10790
Premium: dub sukátý (DSD), hruška (DHR), ořech sukátý (DSO), dub trámový (DDT)***, smrk trámový (DST)***	8990	8990	8990	9190	9190	11390
Premium: dub řezaný (DRD)***	8990					11390
Olej: dub (DDO) - Antique Bronz, Ash Grey, Clear, Dark Oak, Charcoal, Chocolate, Natural, Nordic White, Oyster, Pure, Silver Grey, Sky Grey, Slate Grey, Stone, Super White, Titanium Grey, Vanilla	8190	8390	8390	8590	8590	10790

\*\*\* Základní cena již obsahuje povrchovou úpravu olejem Pure, Clear nebo probarveným olejem (DDT Dub trámový a DST Smrk trámový) a olejovoskem (DRD dub řezaný).



Dýha	42	45	46	48	58	62
Standard: buk (DBK), buk natur (DNB), dub americký (DDB), mahagon (DMH), břıza (DBR), javor evropský (DVJ), javor americký (DJA), olše (DOL), ořech americký (DOR), třešeň americká (DTR)	10190	10190	10190	10490	10490	10190
Komfort: jasan (DJS), dub natur (DND), eben černý (D20), ořech natur (DNO), teak bílý (D46), třešeň natur (DNT), wenge světlé (D52), mořená dýha	11390	11390	11390	11590	11590	11390
Premium: dub sukátý (DSD), hruška (DHR), ořech sukátý (DSO), dub trámový (DDT)***, smrk trámový (DST)***	11890	11890	11890	12190	12190	11890
Olej: dub (DDO) - Antique Bronz, Ash Grey, Clear, Dark Oak, Charcoal, Chocolate, Natural, Nordic White, Oyster, Pure, Silver Grey, Sky Grey, Slate Grey, Stone, Super White, Titanium Grey, Vanilla	11390	11390	11390	11590	11590	11390

\*\*\* Základní cena již obsahuje povrchovou úpravu olejem Pure, Clear nebo probarveným olejem (DDT Dub trámový a DST Smrk trámový) a olejovoskem (DRD dub řezaný).

## LIŠTA



**DÝHA**



**DÝHA +300 Kč**



**DÝHA zapuštěná +800 Kč, bez zapuštění +250 Kč**

## SKLO

V ceně: činčila čiré, float čiré, krizet čiré, kůra čiré, pixarena čiré, planibel bronz, sapelux bílé



## Venecia®

## CENY MODELŮ

### CENOVÁ SKUPINA KOMFORT

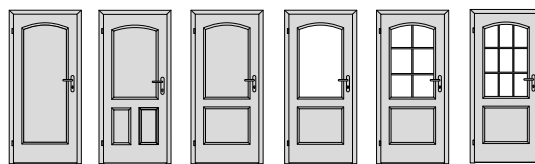

Dýha	10	16	20	30	31	32
Standard: buk (DBK), buk natur (DNB), břıza (DBR), dub americký (DDB), javor americký (DJA), javor evropský (DVJ), mahagon (DMH), olše (DOL), ořech americký (DOR), třešeň americká (DTR)	8890	10490	9690	10290	11390	11690
Komfort: dub natur (DND), jasan (DJS), ořech natur (DNO), třešeň natur (DNT)	10590	12190	11490	11990	13090	13090
Premium: hruška (DHR)	11490	13090	12290	12790	13990	13990
Barva	10	16	20	30	31	32
Komfort bílá (BUS)	7790	8890	8090	8890	9690	9790
Premium bílá + RAL a NCS (BRL)**	9590	11190	10390	10890	12090	12090
CPL laminát	10	16	20	30	31	32
Standard: bílá hladká (CB7), bílá perla (CBE), bílá pór (CBO), šedá (CSE), buk (CK7), dub (CD7), ořech (CSO)	6790	7590	7090	7890	8690	8490
Komfort: šedá U788 (C88), černá grafit U961 (C61), beton šedý (CBS), borovice kouřová (CSF), borovice šedá (CSC)	7090	7890	7390	8190	8990	8790
Premium: borovice bílá (CH7), dub zimní (CDZ), ořech americký (CSR)	7390	8190	7690	8490	9290	9090
Start®	10	20	30	31		
bílá (BUV), buk (TK7), dub (TD7), ořech (TOR)	6290	6590	7390	8190		

\*\* Cena za lakování v odstínu RAL = cena barva Premium bílá + 550 Kč.  
Cena za lakování v odstínu NCS se stanovuje individuálně.



Dýha	33	40	41	42	43	50
Standard: buk (DBK), buk natur (DNB), břıza (DBR), dub americký (DDB), javor americký (DJA), javor evropský (DVJ), mahagon (DMH), olše (DOL), ořech americký (DOR), třešeň americká (DTR)	11390	9990	11390	11590	11490	10790
Komfort: dub natur (DND), jasan (DJS), ořech natur (DNO), třešeň natur (DNT)	13090	11390	13090	13090	13090	12490
Premium: hruška (DHR)	13990	12190	13990	13990	13990	13390
Barva	33	40	41	42	43	50
Komfort bílá (BUS)	9790	8090	9090	9790	9790	9190
Premium bílá + RAL a NCS (BRL)**	12090	10290	12090	12090	12090	11490
CPL laminát	33	40	41	42	43	50
Standard: bílá hladká (CB7), bílá perla (CBE), bílá pór (CBO), šedá (CSE), buk (CK7), dub (CD7), ořech (CSO)	8490	7690	8690	8490	8490	7890
Komfort: šedá U788 (C88), černá grafit U961 (C61), beton šedý (CBS), borovice kouřová (CSF), borovice šedá (CSC)	8790	7990	8990	8790	8790	8190
Premium: borovice bílá (CH7), dub zimní (CDZ), ořech americký (CSR)	9090	8290	9290	9090	9090	8490
Start®		40	41			
bílá (BUV), buk (TK7), dub (TD7), ořech (TOR)		6590	7590			

\*\* Cena za lakování v odstínu RAL = cena barva Premium bílá + 550 Kč. Cena za lakování v odstínu NCS se stanovuje individuálně.

## LIŠTA VENECIA KOMFORT



### DÝHA, CPL, BARVA

Lze rámeček pouze masivní buk, bříza, dub AM, jasan, mahagon, olše, ořech, třešeň



### DÝHA, CPL, BARVA

Lze rámeček pouze masivní buk, bříza, dub AM, jasan, mahagon, olše, ořech, třešeň



### DÝHA, CPL, BARVA

Lze rámeček pouze masivní buk, bříza, dub AM, jasan, mahagon, olše, ořech, třešeň



### DÝHA, BARVA – pouze pro tyto povrchy +500 Kč

Pouze pro tyto modely: 10, 16, 20, 30, 40, 50



**CPL LAMINÁT STRUKTUR** Pouze pro povrchy, borovice bílá, borovice kouřová, borovice šedá, buk, javor, ořech, třešeň



**CPL LAMINÁT BARVY** Pouze pro povrchy bílá hladká, bílá perla, bílá pór, šedá, černá grafit U961, šedá U788 **START®** Pouze pro povrchy bílá, buk, dub, ořech

## SKLO VENECIA KOMFORT

V ceně: činčila čiré, float čiré, krizet čiré, kůra čiré, pixarena čiré, planibel bronz, sapelux bílé

# Maxim

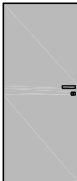
## CENY MODELŮ CENOVÁ SKUPINA KOMFORT

Model	Popis	Hodnoty v KFG (Povrch 1/2) + (PŮ+barva povrchu 1/2)	Rám - eloxovaný hliník KČ/m <sup>2</sup>	Rám - barva RAL +NCS+Creative (jemná struktura polomat) KČ/m <sup>2</sup>
	surová MDF, penetrovaná	MDF + Surový stav	15050	17880
	sklo extračiré + barva Ral + Ncs	Diamant čiré 4 mm + "RAL" a "S"	24480	27450
	sklo extračiré + metalíza Creative	Diamant čiré 4 mm + "DB"	25050	27880
	sklo satínato antiscratch + barva Ral + Ncs	Satin.b. antisc 4 mm + "RAL" a "S"	41310	44160
	sklo satínato antiscratch + metalíza Creative	Satin.b. antisc 4 mm + "DB"	41760	44590
	sklo planibel bronz + barva Ral + Ncs	Planibel bronz 4 mm + "RAL" a "S"	30880	33730
	sklo planibel bronz + metalíza Creative	Planibel bronz 4 mm + "DB"	31350	34180
	sklo extračiré + barva Ral + Ncs	Diamant čiré 4 mm + "RAL" a "S"	24480	27450
	sklo extračiré + metalíza Creative	Diamant čiré 4 mm + "DB"	25050	27880
	sklo satínato antiscratch + barva Ral + Ncs	Satin.b. antisc 4 mm + "RAL" a "S"	41310	44160
	sklo satínato antiscratch + metalíza Creative	Satin.b. antisc 4 mm + "DB"	41760	44590
	sklo planibel bronz + barva Ral + Ncs	Planibel bronz 4 mm + "RAL" a "S"	30880	33730
	sklo planibel bronz + metalíza Creative	Planibel bronz 4 mm + "DB"	31350	34180

\* cena za 1m2 dveří MAXIM, tzn. celková cena dveří = objednáci šířka (m) x objednáci výška (m) x cena dle modelu dveří, typu a barvy skla

### Zárubně Maxim

Zárubně MAXIM SAP 911, MAXIM SAP 916 se cení dle ceníku skrytých zárubní SAP 911, 916

Závěsy		KČ/ks
bezpolodrážkové	ARGENTA M6	2290
	ARGENTA M6 TiN-K	2970
reverzní	Tectus 240 3D	1870
	Tectus 240 3D TiN-K	2020

### Zámky

Magnetický, nevrtat otvor pro klíč, nerez	550
Magnetický, nevrtat otvor pro klíč, TiN-K	1100
Magnetický, obyčejný, nerez	550
Magnetický, obyčejný, TiN-K	1100
Magnetický, vložkový, nerez	550
Magnetický, vložkový, TiN-K	1100
Magnetický, WC, nerez	550
Magnetický, WC, TiN-K	1100

### Protiplechy

Magnetický, standard, nerez	255
Magnetický, standard, TiN-K	300
Magnetický, zkrácený, nerez	255
Magnetický, zkrácený, TiN-K	300

### Výpočet ceny

Cena dveří MAXIM bezpolodrážkové + cena zárubně MAXIM + cena mag. zámku + cena mag. protiplechu + cena závěsů (dle počtu) + cena kliky

Cena dveří MAXIM reverzní + cena zárubně MAXIM + cena mag. zámku + cena mag. protiplechu + cena závěsů (dle počtu) + cena kliky + cena zarážky

### Speciální úpravy dveří

Dveře MAXIM bezpolodrážkové lze i v provedení zvukově izolačním 32dB za příplatek + 3400 Kč.

## SAPGLASS® TYPOVÉ OTOČNÉ A POSUVNÉ DVEŘE

PLOCHÁ SKLA		60/197	70/197	80/197	90/197	100/197	60/210	70/210	80/210	90/210	100/210	60/220	70/220	80/220	90/220	100/220
Diamant - extra čiré	8 mm	7006	7704	8402	9100	9913	7306	8048	8790	9533	10390	7536	8313	9089	9866	10757
Float čiré	8 mm	4930	5282	5634	5986	6453	5093	5466	5840	6214	6702	5218	5608	5998	6388	6894
Planibel bronz	8 mm	6131	6684	7236	7788	8456	6373	6960	7547	8134	8837	6560	7173	7787	8401	9130
Planibel dark grey	8 mm	8439	9375	10312	11249	12301	8833	9830	10827	11824	12936	9136	10179	11223	12266	13424
Planibel šedé	8 mm	6131	6684	7236	7788	8456	6373	6960	7547	8134	8837	6560	7173	7787	8401	9130
Sapelux bílé	8 mm	5873	6382	6891	7400	8024	6098	6639	7180	7721	8377	6271	6836	7402	7968	8648
Satinato bílé	8 mm	5873	6382	6891	7400	8024	6098	6639	7180	7721	8377	6271	6836	7402	7968	8648
Satinato bílé anticratch	8 mm	8711	9693	10675	11657	12755	9123	10168	11214	12259	13419	9440	10534	11628	12722	13931
Satinato bronz	8 mm	10375	11634	12894	14154	15528	10897	12238	13579	14920	16376	11299	12702	14106	15509	17028
Satinato dark gray	8 mm	11521	12972	14422	15873	17438	12119	13663	15208	16753	18412	12579	14196	15812	17429	19161
Satinato extra čiré	8 mm	9984	11178	12372	13567	14876	10480	11751	13023	14294	15681	10862	12192	13523	14854	16300
Satinato modré	8 mm	12522	14140	15757	17375	19107	13186	14909	16631	18353	20191	13697	15500	17303	19106	21025
Satinato prodelux	8 mm	8711	9693	10675	11657	12755	9123	10168	11214	12259	13419	9440	10534	11628	12722	13931
Satinato šedé	8 mm	10375	11634	12894	14154	15528	10897	12238	13579	14920	16376	11299	12702	14106	15509	17028
Satinato zelené	8 mm	10375	11634	12894	14154	15528	10897	12238	13579	14920	16376	11299	12702	14106	15509	17028

Keramický tisk na Float čiré	8 mm	14617	16740	18864	20987	23111	15457	17721	19985	22248	24512	16104	18476	20847	23218	25590
Keramický tisk na Satinato bílé	8 mm	15830	18156	20482	22807	25133	16751	19230	21709	24189	26668	17459	20057	22654	25251	27848

VRSTVENÁ SKLA		60/197	70/197	80/197	90/197	100/197	60/210	70/210	80/210	90/210	100/210	60/220	70/220	80/220	90/220	100/220
Connex black ESG	8,8 mm	12404	13962	15520	17078	18752	13056	14714	16372	18031	19804	13556	15292	17027	18763	20614
Connex čiré ESG	8,8 mm	9465	10533	11602	12670	13853	9923	11059	12195	13331	14582	10274	11463	12651	13840	15143
Connex extra white ESG	8,8 mm	13834	15630	17426	19222	21134	14579	16491	18404	20316	22343	15153	17154	19156	21157	23274
Connex white ESG	8,8 mm	12404	13962	15520	17078	18752	13056	14714	16372	18031	19804	13556	15292	17027	18763	20614
Connex mléčné ESG	8,8 mm	9964	11115	12266	13418	14684	10454	11679	12903	14128	15468	10831	12112	13394	14675	16071
Cool white VSG/ESG (bez potisků)	8,8 mm	10550	11799	13047	14296	15660	11078	12407	13736	15065	16509	11485	12876	14266	15656	17162
Digisklo čiré 2x4 mm s potiskem	9 mm	15362	17922	20483	23043	25603	16376	19105	21834	24563	27293	17155	20015	22874	25733	28592
Digisklo mléčné 2x4 mm s potiskem	9 mm	15362	17922	20483	23043	25603	16376	19105	21834	24563	27293	17155	20015	22874	25733	28592

SPECIÁLNÍ PLOCHÁ SKLA		60/197	70/197	80/197	90/197	100/197	60/210	70/210	80/210	90/210	100/210	60/220	70/220	80/220	90/220	100/220
Graduel bílé	8 mm	13070	14779	16488	18196	20020	13770	15590	17410	19229	21164	14309	16214	18119	20024	22045

ORNAMENTNÍ SKLA		60/197	70/197	80/197	90/197	100/197	60/210	70/210	80/210	90/210	100/210	60/220	70/220	80/220	90/220	100/220
Lona čiré	8 mm	8962	9986	11010	12034	13173	9391	10481	11571	12661	13866	9721	10861	12002	13143	14398
Lona mat	8 mm	9412	10511	11610	12709	13923	9871	11040	12210	13380	14665	10223	11448	12672	13896	15236
Mastercarre čiré	8 mm	7397	8161	8924	9687	10565	7723	8535	9347	10159	11086	7973	8823	9672	10521	11486
Mastersoft čiré	8 mm	7618	8419	9219	10019	10934	7959	8810	9661	10512	11479	8220	9111	10001	10892	11898
Olas čiré	8 mm	8962	9986	11010	12034	13173	9391	10481	11571	12661	13866	9721	10861	12002	13143	14398
Olas mat	8 mm	9412	10511	11610	12709	13923	9871	11040	12210	13380	14665	10223	11448	12672	13896	15236
Pavé bílé	8 mm	15735	17888	20040	22193	24461	16611	18904	21197	23490	25898	17284	19685	22087	24488	27004
Saten decor 274	8 mm	13070	14779	16488	18196	20020	13770	15590	17410	19229	21164	14309	16214	18119	20024	22045

<b>PLOCHÁ SKLA</b>		<b>60/197</b>	<b>70/197</b>	<b>80/197</b>	<b>90/197</b>	<b>100/197</b>	<b>60/210</b>	<b>70/210</b>	<b>80/210</b>	<b>90/210</b>	<b>100/210</b>	<b>60/220</b>	<b>70/220</b>	<b>80/220</b>	<b>90/220</b>	<b>100/220</b>
Diamant extra čiré	10 mm	7720	8521	9322	10123	11039	8065	8916	9768	10620	11587	8330	9221	10112	11003	12009
Float čiré	10 mm	5839	6326	6814	7301	7904	6059	6577	7095	7612	8245	6229	6770	7311	7852	8508
Planibel bronzové	10 mm	7148	7853	8559	9265	10086	7455	8205	8955	9706	10571	7691	8476	9260	10045	10944
Planibel šedé	10 mm	7148	7853	8559	9265	10086	7455	8205	8955	9706	10571	7691	8476	9260	10045	10944
Satinato bílé	10 mm	6867	7526	8184	8843	9617	7155	7856	8556	9256	10072	7377	8110	8842	9574	10421
Satinato bílé antiscratch	10 mm	9789	10935	12081	13227	14488	10271	11490	12710	13929	15264	10641	11917	13193	14469	15861
Satinato extra čiré	10 mm	10516	11783	13051	14318	15700	11046	12395	13743	15092	16556	11453	12865	14276	15688	17214
Satinato prodelux	10 mm	10852	12175	13498	14822	16260	11404	12812	14221	15629	17153	11828	13302	14776	16250	17840
Satinato šedé	10 mm	11506	12939	14371	15803	17350	12101	13626	15151	16675	18315	12559	14155	15751	17346	19057

<b>ORNAMENTNÍ SKLA</b>		<b>60/197</b>	<b>70/197</b>	<b>80/197</b>	<b>90/197</b>	<b>100/197</b>	<b>60/210</b>	<b>70/210</b>	<b>80/210</b>	<b>90/210</b>	<b>100/210</b>	<b>60/220</b>	<b>70/220</b>	<b>80/220</b>	<b>90/220</b>	<b>100/220</b>
Lona čiré	10 mm	9804	10953	12101	13250	14513	10287	11509	12731	13953	15291	10658	11937	13216	14495	15889
Lona mat	10 mm	10047	11235	12424	13613	14917	10545	11810	13076	14341	15721	10929	12253	13577	14901	16340
Olas čiré	10 mm	9804	10953	12101	13250	14513	10287	11509	12731	13953	15291	10658	11937	13216	14495	15889
Olas mat	10 mm	10047	11235	12424	13613	14917	10545	11810	13076	14341	15721	10929	12253	13577	14901	16340

## VZORY PRO SAPGLASS® A PODKLADNÍ SKLA

<b>Vzor</b>	<b>Cenová skupina</b>	<b>Pískování</b>	<b>Gravírování</b>	<b>Digitální tisk</b>	<b>Keramický tisk</b>
003	složitý	6000		motiv v ceně skla	motiv v ceně skla
010	jednoduchý	3400	2700		motiv v ceně skla
015	jednoduchý	3400	2700		motiv v ceně skla
040	jednoduchý	3400	2700		motiv v ceně skla
041	jednoduchý	3400	2700		motiv v ceně skla
042	jednoduchý	3400	2700		motiv v ceně skla
043	jednoduchý	3400	2700		motiv v ceně skla
044	jednoduchý	3400	2700		motiv v ceně skla
046	složitý	6000	5100		motiv v ceně skla
048	jednoduchý	3400	2700		motiv v ceně skla
049	jednoduchý	3400	2700		motiv v ceně skla
053	jednoduchý	3400	2700		motiv v ceně skla
058	jednoduchý	3400	2700		motiv v ceně skla
059	jednoduchý	3400	2700		motiv v ceně skla
066	jednoduchý		2700		motiv v ceně skla
067	složitý		5100		motiv v ceně skla
068	jednoduchý		2700		motiv v ceně skla
069	jednoduchý		2700		motiv v ceně skla
080	složitý	6000	5100		motiv v ceně skla
082	složitý	6000	5100		motiv v ceně skla
090	složitý	6000	5100		motiv v ceně skla
092	složitý	6000	5100		motiv v ceně skla
100	složitý	6000		motiv v ceně skla	motiv v ceně skla
120	složitý - oboustranný	12000			
121	složitý	6000		motiv v ceně skla	motiv v ceně skla
123	složitý	6000		motiv v ceně skla	motiv v ceně skla
127	složitý	6000		motiv v ceně skla	motiv v ceně skla
128	jednoduchý	3400	2700	motiv v ceně skla	motiv v ceně skla
129	jednoduchý	3400	2700	motiv v ceně skla	motiv v ceně skla
132	složitý	6000		motiv v ceně skla	motiv v ceně skla
139	jednoduchý	3400	2700	motiv v ceně skla	motiv v ceně skla
145	složitý	6000		motiv v ceně skla	motiv v ceně skla
147	složitý	6000		motiv v ceně skla	motiv v ceně skla
148	složitý	6000		motiv v ceně skla	motiv v ceně skla
154	složitý	6000		motiv v ceně skla	motiv v ceně skla

## VZORY PRO SAPGLASS® A PODKLADNÍ SKLA

Vzor	Cenová skupina	Pískování	Gravírování	Digitální tisk	Keramický tisk
159	složitý	6000		motiv v ceně skla	motiv v ceně skla
164	složitý	6000		motiv v ceně skla	motiv v ceně skla
171	jednoduchý – oboustranný	6800	5400	motiv v ceně skla	motiv v ceně skla
175	složitý	6000		motiv v ceně skla	motiv v ceně skla
176	složitý	6000			
177	složitý	6000	5100	motiv v ceně skla	motiv v ceně skla
181	složitý	6000		motiv v ceně skla	motiv v ceně skla
184	jednoduchý	3400			
187	jednoduchý	3400			
190	jednoduchý	3400		motiv v ceně skla	motiv v ceně skla
191	složitý	6000	5100	motiv v ceně skla	motiv v ceně skla
199	složitý	6000		motiv v ceně skla	motiv v ceně skla
211	jednoduchý	3400		motiv v ceně skla	motiv v ceně skla
213	složitý	6000		motiv v ceně skla	motiv v ceně skla
216	složitý	6000		motiv v ceně skla	motiv v ceně skla
218	v ceně skla			motiv v ceně skla	
220	v ceně skla			motiv v ceně skla	
222	v ceně skla				motiv v ceně skla
223	v ceně skla				motiv v ceně skla
230	jednoduchý	3400		motiv v ceně skla	motiv v ceně skla
231	složitý	6000		motiv v ceně skla	motiv v ceně skla
232	jednoduchý – oboustranný		5400		
233	složitý	6000		motiv v ceně skla	motiv v ceně skla
234	složitý	6000		motiv v ceně skla	motiv v ceně skla
235	složitý	6000		motiv v ceně skla	motiv v ceně skla
236	složitý	6000		motiv v ceně skla	motiv v ceně skla
237	složitý	6000		motiv v ceně skla	motiv v ceně skla
238	složitý	6000		motiv v ceně skla	motiv v ceně skla
239	složitý	6000		motiv v ceně skla	motiv v ceně skla
240	složitý	6000			
241	složitý	6000		motiv v ceně skla	motiv v ceně skla
242	složitý	6000		motiv v ceně skla	motiv v ceně skla
243	složitý	6000		motiv v ceně skla	motiv v ceně skla
301	v ceně skla				motiv v ceně skla
303	v ceně skla				motiv v ceně skla

# KOVÁNÍ PRO DVEŘE OTOČNÉ

## HERMAT VENEZIA



ZÁMKY		Povrch	Cena/ks	Zámek s MAGNETICKOU STŘELKOU (MAG) Cena/ks
Venezia – bez zamykání		Hliník broušený	1470	
		Nerez broušený	1540	2090
Venezia – obyčejný		Hliník broušený	1620	
		Nerez broušený	1700	2270
Venezia – vložkový		Hliník broušený	1620	
		Nerez broušený	1700	2270
Venezia – WC		Nerez broušený	2500	
Venezia – protikus		Hliník broušený	800	
		Nerez broušený	870	1620

ZÁVĚSY		Povrch	Cena/ks
Venezia 3D		Hliník broušený	1010
		Nerez broušený	1370

## HERMAT BARI



ZÁMKY		Povrch	Cena/ks	Zámek s MAGNETICKOU STŘELKOU (MAG) Cena/ks
Bari – bez zamykání		Nerez broušený	1800	2390
Bari – obyčejný		Nerez broušený	1960	2580
Bari – vložkový		Nerez broušený	1960	2580
Bari – protikus		Nerez broušený	1140	1910

ZÁVĚSY		Povrch	Cena/ks
Bari 3D		Nerez broušený	1370

## HERMAT GENOVA



ZÁMKY		Povrch	Cena/ks	Zámek s MAGNETICKOU STŘELKOU (MAG) Cena/ks
Genova – bez zamykání		Hliník broušený	1710	
		Nerez broušený	1800	2390
		Černá	2180	
Genova – obyčejný		Hliník broušený	1880	
		Nerez broušený	1960	2580
		Černá	2330	
Genova – vložkový		Hliník broušený	1880	
		Nerez broušený	1960	2580
		Černá	2330	
Genova – WC		Nerez broušený	2760	
		Černá	3220	
Genova – protikus		Hliník broušený	1050	
		Nerez broušený	1140	1910
		Černá	1630	

ZÁVĚSY		Povrch	Cena/ks
Genova 3D		Hliník broušený	1010
		Nerez broušený	1370
		Černá	2210

## HERMAT OLBIA



ZÁMKY		Povrch	Cena/ks
Olbia – bez zamykání		Nerez broušený	1910
Olbia – obyčejný		Nerez broušený	2080
Olbia – vložkový		Nerez broušený	2080
Olbia – WC		Nerez broušený	3110
Olbia – profikus dlouhý		Nerez broušený	2870

ZÁVĚSY		Povrch	Cena/ks
Genova 3D		Nerez broušený	1370
Venezia 3D		Nerez broušený	1370

## HERMAT ARCO



ZÁMKY		Povrch	Cena/ks
Arco – bez zamykání		Nerez broušený	1860



ZÁVĚSY		Povrch	Cena/ks
Genova 3D		Nerez broušený	1370

## HERMAT KLIKY

		Povrch	Cena/pár
Moon		Nerez broušený	310
Twist		Nerez broušený	920
Square		Nerez broušený	810
Basic 1		Hliník broušený	390
		Nerez broušený	270
		Černá	590
Basic 2		Hliník broušený	390
		Nerez broušený	270
		Černá	590
Basic 3		Hliník broušený	390
		Nerez broušený	270
		Černá	590
Basic 4		Hliník broušený	420
		Nerez broušený	310
Evolution		Nerez broušený	1260
Invite		Nerez broušený	1260
Inspire		Nerez broušený	1640



## HERMAT DOPLŇKY

ZÁSTRČE		Povrch	Cena/ks
Spodní zástrč nasouvací 8-10 mm		Nerez broušený	2440
		Černá	5330
Horní zástrč		Nerez broušený	310





STŘELKY		Povrch	Cena/ks
Snížená střelka pro sklo 10 mm		Nikl	210
Snížená střelka pro sklo 10 mm - zámek ARCO		Nikl	300

ZÁVĚSY		Povrch	Cena/ks
Střední díl závěsu OKZ 3D		Saten	220
Střední díl závěsu do kovové zárubně		Nikl OKK-004642	120

VLOŽKY		Povrch	Cena/ks
Vložka 22/27		Nerez broušený	810
VLOŽKA S WC OLIVOU ZE STRANY 1		Nerez broušený	810
VLOŽKA S WC OLIVOU ZE STRANY 2		Nerez broušený	810

## M&amp;T ENTERO



ZÁMKY		Povrch	Cena/ks
Entero – bez zamykání		Sni	6690
		Sni – Broušeno	6690
		TiN-K	8710
Entero – vložkový		Sni	6770
		Sni – Broušeno	6770
		TiN-K	8770
Entero – WC		Sni	7770
		Sni – Broušeno	7770
		TiN-K	9770
Entero – protikus		Sni	7860
		Sni – Broušeno	7860
		TiN-K	10040

ZÁVĚSY		Povrch	Cena/pár
Entero		Sni	4990
		Sni – Broušeno	4990
		TiN-K	7000

## M&amp;T TRINITY



ZÁMKY	Povrch	Cena/ks
Trinity – bez zamykání	Sni	8860
	Sni – Broušeno	8860
Trinity – vložkový	Sni	8950
	Sni – Broušeno	8950
Trinity – WC	Sni	9940
	Sni – Broušeno	9940

ZÁVĚSY	Povrch	Cena/pár
Trinity	Sni	6040
	Sni – Broušeno	6040
	TiN-K	7960

## Klíky ke kování ENTERO a TRINITY

Model	Povrch	Cena/pár
Andy	Sni	780
	Sni – Broušeno	900
	TiN-K	1260
Burak	Sni	700
	Sni – Broušeno	820
	TiN-K	1190
Cesan	Sni	590
	Sni – Broušeno	710
	TiN-K	1070
Deny	Sni	910
	Sni – Broušeno	1030
	TiN-K	1390
Entero	Sni	1340
	Sni – Broušeno	1390
	TiN-K	1940
Entry	Sni	2110
	Sni – Broušeno	2110
	TiN-K	2660
Fábi	Sni	780
	Sni – Broušeno	900
	TiN-K	1260
Garanti	Sni	820
	Sni – Broušeno	940
	TiN-K	1300

Model	Povrch	Cena/pár
Cherez	Sni	1300
	Sni – Broušeno	1420
	TiN-K	1850
Kemer	Sni	860
	Sni – Broušeno	980
	TiN-K	1360
Lara	Sni	1230
	Sni – Broušeno	1230
	TiN-K	1770
Lusy	Sni	910
	Sni – Broušeno	1030
	TiN-K	1390
Maty	Sni	930
	Sni – Broušeno	1050
	TiN-K	1450
Maya	Sni	2500
	Sni – Broušeno	2500
	TiN-K	1190
Meclis	Sni	700
	Sni – Broušeno	820
	TiN-K	1190
Mia	Sni	700
	Sni – Broušeno	820
	TiN-K	1190

Model	Povrch	Cena/pár
Mimolimit	Sni	2350
	Sni – Broušeno	2350
	TiN-K	2970
Mondeo	Sni	1150
	Sni – Broušeno	1270
	TiN-K	1620
My	Sni	1950
	Sni – Broušeno	1950
	TiN-K	2500
Sogut	Sni	1110
	Sni – Broušeno	1230
	TiN-K	1610
Terry	Sni	1950
	Sni – Broušeno	1950
	TiN-K	2500
Toro	Sni	2350
	Sni – Broušeno	2350
Trinity	Sni	1810
	Sni – Broušeno	1810
	TiN-K	2350
Tukan	Sni	2350
	Sni – Broušeno	2350

## M&amp;T MINI



ZÁMKY		Povrch	Cena/ks
Mini - bez zamykání		Sni	5520
		Sni - Broušeno	5520
		TiN-K	7530
Mini - WC		Sni	6580
		Sni - Broušeno	6580
		TiN-K	8580
Mini - protikus		Sni	6690
		Sni - Broušeno	6690
		TiN-K	8860
ZÁVĚSY		Povrch	Cena/pár
Entero		Sni	4990
		Sni - Broušeno	4990
		TiN-K	7000
KLIKY		Povrch	Cena/pár
Mini-V		Sni	1100
		Sni - Broušeno	1220
		TiN-K	1420
Mini-C		Sni	870
		Sni - Broušeno	990
		TiN-K	1180
Mini-T		Sni	1020
		Sni - Broušeno	1140
		TiN-K	1330
Mini-S		Sni	950
		Sni - Broušeno	1070
		TiN-K	1260





## M&amp;T MINIMAL



ZÁMKY		Povrch	Cena/ks
Minimal - bez zamykání		Sni	6670
		Sni - Broušeno	6830
		TiN-K	7830
Minimal - WC		Sni	7730
		Sni - Broušeno	7900
		TiN-K	8900
Minimal - protikus		Sni	6670
		Sni - Broušeno	6830
		TiN-K	7830
ZÁVĚSY		Povrch	Cena/pár
Entero		Sni	4990
		Sni - Broušeno	4990
		TiN-K	7000
Trinity		Sni	6040
		Sni - Broušeno	6040
		TiN-K	7960
KLIKY		Povrch	Cena/pár
Minimal		Sni	3690
		Sni - Broušeno	3800
		TiN-K	4930
Minimal pro AL (Klika určena pro zámek Minimal WC)		Sni	4590
		Sni - Broušeno	4660
		TiN-K	5990





## M&T MAXIMAL



ZÁMKY		Povrch	Cena/ks
<b>Maximal – bez zamykání</b>		Sni	7150
		Sni – Broušeno	7320
		TiN-K	8280
<b>Maximal – protikus</b>		Sni	7150
		Sni – Broušeno	7320
		TiN-K	8280
<b>ZÁVĚSY</b>			
<b>Entero</b>		Sni	4990
		Sni – Broušeno	4990
		TiN-K	7000
<b>Trinity</b>		Sni	6040
		Sni – Broušeno	6040
		TiN-K	7960
<b>KLIKY</b>			
<b>Maximal</b>		Sni	4100
		Sni – Broušeno	4180
		TiN-K	5320
<b>VÝPLNĚ</b>			
<b>Výplně do zámku / protikusu</b>		RAL barvy	520
		dřevo	440
		kov	440
		kůže	520
		sklo	520
<b>Výplně do kliky</b>		RAL barvy	600
		dřevo	400
		kov	400
		kůže	600
		sklo	600

## NEREZOVÉ KOVÁNÍ M&T - MINI OBJEKT



ZÁMKY		Povrch	Cena/ks
<b>Mini Objekt - bez zamykání</b>		Nerez	6020
		Objekt TiN-K	9320
		K-Ind	9320
sada: Zámek Mini Objekt – bez zamykání + panty Entero Objekt			
<b>Mini Objekt - WC</b>		Nerez	7020
		Objekt TiN-K	10340
		K-Ind	10340
sada: Zámek Mini Objekt – WC + panty Entero Objekt			
<b>Mini Objekt - protikus</b>		Nerez	6950
		Objekt TiN-K	10260
		K-Ind	10260
sada: Zámek Mini Objekt – protikus + panty Entero Objekt			
<b>ZÁVĚSY</b>			
<b>Entero Objekt</b>		Nerez	2030
		Objekt TiN-K	3130
		K-Ind	3130
1-ks (pouze jako 3-pant na dveře)			

## NEREZOVÉ KOVÁNÍ M&T - ECONOMY OBJEKT



ZÁMKY		Povrch	Cena/ks
<b>Economy Objekt - bez zamykání</b>		Nerez	9160
sada: Zámek Economy Objekt – bez zamykání + panty Economy Objekt		Objekt TiN-K	11060
		K-Ind	11060
<b>Economy Objekt - vložkový</b>		Nerez	9220
sada: Zámek Economy Objekt – vložkový + panty Economy Objekt		Objekt TiN-K	11130
		K-Ind	11130
<b>Economy Objekt - WC</b>		Nerez	10010
sada: Zámek Economy Objekt – WC + panty Economy Objekt		Objekt TiN-K	11910
		K-Ind	11910
<b>Economy Objekt - protikus</b>		Nerez	10340
sada: Zámek Economy Objekt – protikus + panty Economy Objekt		Objekt TiN-K	12220
		K-Ind	12220

ZÁVĚSY		Povrch	Cena/ks
<b>Economy Objekt</b>		Nerez	3070
1-ks (pouze jako 3-tí pant na dveře)		Objekt TiN-K	3710
		K-Ind	3710

DOPLŇKY		Povrch	Cena/ks
<b>Střední díl závěsu do kovové zárubně</b>		Nikl	140
		OKK-004648	
<b>Západka k dvoukřídlým dveřím</b>		Sni	5120
		Sni - Broušeno	5120
		TiN-K	5940

<b>Horní zástrč</b>		Nerez broušený	310
---------------------	--	----------------	-----

KLIKY	Povrch	Cena/pár
<b>CESAN</b>	Nerez	510
	Objekt TiN-K	1330
	K-Ind	1330
<b>DENY</b>	Nerez	370
	Objekt TiN-K	1040
	K-Ind	1040
<b>ENTERO</b>	Nerez	970
	Objekt TiN-K	1400
	K-Ind	1400
<b>JEMESON</b>	Nerez	600
	Objekt TiN-K	1250
	K-Ind	1250
<b>KVADRA</b>	Nerez	760
	Objekt TiN-K	1400
	K-Ind	1400
<b>LUSY</b>	Nerez	370
	Objekt TiN-K	730
	K-Ind	730

KLIKY	Povrch	Cena/pár
<b>MECLIS</b>	Nerez	370
	Objekt TiN-K	1180
	K-Ind	1180
<b>MORGAN</b>	Nerez	550
	Objekt TiN-K	800
	K-Ind	800
<b>NOVA</b>	Nerez	760
	Objekt TiN-K	1400
	K-Ind	1400
<b>PROMO</b>	Nerez	760
	K-Ind	1400
<b>SENZA</b>	Nerez	670
	K-Ind	1330
<b>SONIA</b>	Nerez	620
	Objekt TiN-K	760
	K-Ind	1330
<b>TECHNO</b>	Nerez	760
	K-Ind	1400

KLIKY	Povrch	Cena/pár
<b>FORSAP</b>	Nerez	680
	Objekt TiN-K	1330
	K-Ind	1330
<b>INTRO</b>	Nerez	680
	K-Ind	1330
<b>MISTY</b>	Nerez	680
	K-Ind	1330
<b>SPY</b>	Nerez	680
	K-Ind	1330
<b>STREET</b>	Nerez	680
	Objekt TiN-K	1330
	K-Ind	1330
<b>TORRES</b>	Nerez	680
	Objekt TiN-K	1330
	K-Ind	1330
<b>TWISTER</b>	Objekt	680
	K-Ind	1330

## DORMA ARCOS



ZÁMKY		Povrch	Cena/ks
Arcos - bez zamykání		Hliník broušený	3080
		Nerez optik	4290
Arcos - obyčejný		Hliník broušený	3080
		Nerez optik	4290
Arcos - vložkový		Hliník broušený	3080
		Nerez optik	4290
Arcos - WC		Hliník broušený	4700
		Nerez optik	6400
Arcos - protikus		Hliník broušený	2690
		Nerez optik	3790

ZÁVĚSY		Povrch	Cena/ks
Arcos Office		Hliník broušený	1030
		Nerez optik	1400







KLIKY		Povrch	Cena/pár
Arcos		Hliník broušený	1960
		Nerez optik	2340
Arcos Klika/koule bez fce		Hliník broušený	2310
		Nerez optik	2510
Arcos klika oválná		Hliník broušený	1960
		Nerez optik	2340
Arcos klika hranatá		Hliník broušený	2180
		Nerez optik	2620

## DORMA RONDO



ZÁMKY		Povrch	Cena/ks
Rondo - bez zamykání		Hliník broušený	2730
		Nerez optik	3860
		Černá	3730
Rondo - obyčejný		Hliník broušený	2730
		Nerez optik	3860
		Černá	3730
Rondo - vložkový		Hliník broušený	2730
		Nerez optik	3860
		Černá	3730
Rondo - WC		Hliník broušený	4220
		Nerez optik	5710
		Černá	5510
Rondo - protikus		Hliník broušený	2990
		Nerez optik	4180
		Černá	4030







ZÁVĚSY		Povrch	Cena/ks
Rondo Office		Hliník broušený	1030
		Nerez optik	1260
		Černá	1270

KLIKY		Povrch	Cena/pár
<b>Rondo</b>		Hliník broušený	650
		Nerez optik	900
		Černá	870
<b>Rondo U-form</b>		Hliník broušený	1530
		Nerez optik	1730
		Černá	1670
<b>Rondo Klika/koule bez fce</b>		Hliník broušený	1600
		Nerez optik	2310
<b>Rondo U-form Klika/koule bez fce</b>		Hliník broušený	2130
		Nerez optik	2510
<b>Rondo Koule/koule</b>		Hliník broušený	1030
		Nerez optik	1700
<b>Rondo U-form Klika/koule s fci</b>		Hliník broušený	1900
		Nerez optik	2220



## DORMA CLASSIC



ZÁMKY		Povrch	Cena/ks
<b>Classic – bez zamykání</b>		Hliník broušený	2730
		Nerez optik	3860
		Černá	3730
<b>Classic – obyčejný</b>		Hliník broušený	2730
		Nerez optik	3860
		Černá	3730
<b>Classic – vložkový</b>		Hliník broušený	2730
		Nerez optik	3860
		Černá	3730
<b>Classic – WC</b>		Hliník broušený	4220
		Nerez optik	5710
		Černá	5510
<b>Classic – protikus</b>		Hliník broušený	2990
		Nerez optik	4180
		Černá	4030
<b>Classic, Medio - protikus krátký</b>		Hliník broušený (101)	2320
		Nerez optik	2910



ZÁVĚSY		Povrch	Cena/ks
<b>Classic Office</b>		Hliník broušený	1030
		Nerez optik	1260
		Černá	1270

KLIKY		Povrch	Cena/pár
<b>Classic</b>		Hliník broušený	650
		Nerez optik	900
		Černá	870



## DORMA MEDIO









ZÁMKY		Povrch	Cena/ks
Medio		Hliník broušený	2280
		Nerez optik	2600
Medio – protikus krátký		Hliník broušený (114)	2650
		Nerez optik	2910

ZÁVĚSY		Povrch	Cena/ks
Classic Office		Hliník broušený	1030
		Nerez optik	1260

KLIKY		Povrch	Cena/pár
Classic		Hliník broušený	650
		Nerez optik	900

## DORMA DOPLŇKY

DOPLŇKY		Povrch	Cena/ks
Spodní zástrč nasouvací sklo 8 mm		Hliník broušený	1380
		Nerez optik	2050
		Černá	2320
Spodní zástrč nasouvací sklo 10 mm		Hliník broušený	1400
		Nerez optik	2100
		Černá	2360
Horní zástrč		Nerez broušený	310
Snížená stříelka pro sklo 10 mm		Nerez optik	310
Střední díl závěsu do kovové zárubně		Zinek	140
		OKK-004649	

KLIKY		Povrch	Cena/pár
Klika L-form		Hliník broušený	1360
		Nerez optik	1360
		Černá	1100

V ceně závěsu je střední/rámový díl do dřevěné zárubně.  
 Cena přípravy pro závěs (bez dodávky kování) + 200 Kč/ks.  
 Cena přípravy pro zámek (bez dodávky kování) + 500 Kč/ks.  
 Do objednávkové výšky 2.200 = 2 závěsy, od 2.201 výše = 3 závěsy.  
 Do objednávkové šířky 900 = 2 závěsy, od 901 výše = 3 závěsy.



## SPECIÁLNÍ ZÁVĚSY

### TEG 310 2D



Povrch	Objednací číslo	Cena/ks
Nerez	MDZO-002604	3620
Bílá	MDZO-002605	3440
Černá	MDZO-003966	3440

### PROTIPLECH UZAVÍRACÍ MAGNET KC 50



Povrch	Objednací číslo	Cena/ks
Nerez optik	MDPK-001806	2960

### SAMOZAVÍRACÍ ZÁVĚS BILOBA 8060WDL PRO DŘEVĚNOU ZÁRUBĚŇ



Povrch	Objednací číslo	Cena/ks
Hliník broušený	OKK-003163	6880
Nerez optik	OKK-003162	7920

Pro sklo tl. 8.  
Do max.objednávací výšky = 2 závěsy

## DVEŘE SAPGLASS SE ZVUKOVÝM ÚTLUMEM

### MECHANICKÝ PRÁH ZVI SKLO 27 (HERMAT)\*

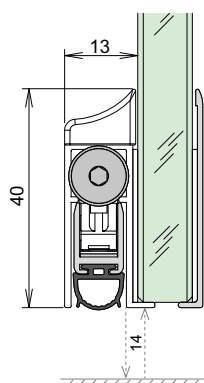

Povrch	Cena/ks
Nerez optik	2500

### MECHANICKÝ PRÁH ZVI SKLO 32 (DORMA)\*

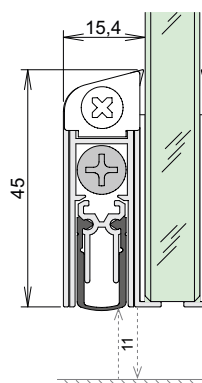

Povrch	Cena/ks
Hliník broušený	5500
Nerez optik	6000

\*Objednací číslo a specifikaci délek najdete v ceníku DOPLŇKŮ.

# KOVÁNÍ PRO POSUVNÉ A KYVNÉ SKLENĚNÉ DVEŘE SAPGLASS

## MADLO 8000 ZYL (KULATÉ S PŘESAHEM - ZAMYKACÍ)



Povrch	Cena/pár
Nerez broušený	9580

rozteč: 1125 mm  
délka: 1500 mm  
průměr: 35 mm  
tl. skla: 8-12 mm

## MADLO 8071 ZYL (HRANATÉ S PŘESAHEM - zamykací)



Povrch	Cena/pár
Nerez broušený	9580

rozteč: 1125 mm  
délka: 1500 mm  
průřez: 40x25 mm  
tl. skla: 8-12 mm

## MADLO ARCOS 350 (26.500)



Povrch	Cena/pár
Matná stříbrná	6270
Nerez optik	8820

rozteč: 350 mm  
délka: 398 mm  
průřez: 40x20 mm  
tl. skla: 8, 10, 12 mm

## MADLO ARCOS 750 (26.510)



Povrch	Cena/pár
Matná stříbrná	7530
Nerez optik	10650

rozteč: 750 mm  
délka: 824 mm  
průřez: 40x20 mm  
tl. skla: 8, 10, 12 mm

## MADLO HH 300 (HRANATÉ S PŘESAHEM)

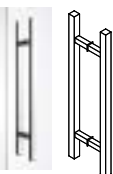

Povrch	Cena/pár
Nerez broušený	2281

rozteč: 300 mm  
délka: 450 mm  
průřez: 20x20 mm  
tl. skla: 8-12 mm

## MADLO HK 300 (KULATÉ S PŘESAHEM)

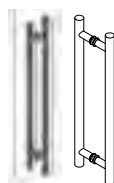

Povrch	Cena/pár
Nerez broušený	1823

rozteč: 300 mm  
délka: 400 mm  
průměr: 25 mm  
tl. skla: 8-12 mm

## MADLO HK 400 (KULATÉ S PŘESAHEM)



Povrch	Cena/pár
Nerez broušený	2111

rozteč: 400 mm  
délka: 500 mm  
průměr: 25 mm  
tl. skla: 8-12 mm

## MADLO HK 800 (KULATÉ S PŘESAHEM)



Povrch	Cena/pár
Nerez broušený	4004

rozteč: 800 mm  
délka: 950 mm  
průměr: 30 mm  
tl. skla: 8-12 mm

## MADLO CH 300 (HRANATÉ BEZ PŘESAHU)

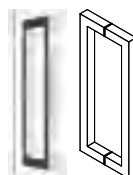

Povrch	Cena/pár
Nerez broušený	2281

rozteč: 300 mm  
délka: 320 mm  
průřez: 20x20 mm  
tl. skla: 8-12 mm

## MADLO TECTUS KC 17 (NALEPOVACÍ)



Povrch	Objednací číslo	Cena/pár
Nerez optik	OKK-003761	3990
Bílá	OKK-003760	5070
Černá	OKK-004409	5070

rozměr: 26 x 200 mm  
hloubka: 40 mm

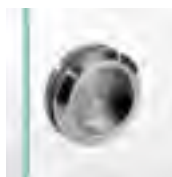
**MUŠLE MISKA**

Povrch	Cena/pár
Nerez broušený	1377
průměr: 58 mm tl. skla: 8-12 mm	

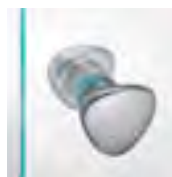
**ÚCHYT CAP**

Povrch	Cena/pár
Nerez broušený	1111
průměr: 43/25 mm tl. skla: 8-12 mm	

**MUŠLE SC7 (S ČELNÍM ÚCHYTEM)**

Povrch	Cena/pár
Matná stříbrná	3950
Nerez optik	4080
Černá	4970
rozměr: 76x100 mm tl. skla: 8-10 mm	

**ÚCHYT NOE**

Povrch	Cena/pár
Nerez broušený	1574
průměr: 38/29 mm tl. skla: 8-12 mm	

**MUŠLE V406 (s čelním úchytem)**

Povrch	Cena/pár
Matná stříbrná	4300
Nerez optik	4400
Černá	5080
rozměr: 74x100 mm tl. skla: 8,10 mm	

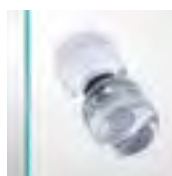
**ÚCHYT KRISTALL**

Povrch	Cena/pár
Sklo čiré	1380
průměr: 38 mm tl. skla: 8-12 mm	

**MUŠLE V 404-PO-WC**

(WC s čelním úchytem)



Povrch	Cena/pár
Matná stříbrná	9080
Nerez optik	8980
Černá	11830
rozměr: 74/100 mm tl. skla: 8, 10 mm	

**MUŠLE H 6403 KULATÁ**

Povrch	Cena/pár
Nerez broušený	1230
Černá	1480
průměr: 65 mm tl. skla: 8-10 mm	

**MUŠLE H 6403 HRANATÁ**

Povrch	Cena/pár
Nerez broušený	1700
Černá	1930
rozměr: 70x70 mm tl. skla: 8-10 mm	

PO

WC

**PROTIKUS MUŠLE V404-2FLG**

(WC s čelním úchytem)



Povrch	Cena/pár
Matná stříbrná	11320
Nerez optik	11170
Černá	14810
rozměr: 74x100 mm tl. skla: 8, 10 mm	

## MADLA A MUŠLE

### MINIMAL



Povrch	Cena/pár
Sni	4960
Sni - Broušeno	5020
TiN - K	6440

rozměr: 42x142 mm  
hloubka: 18 mm  
tl. skla: 8, 10, 12 mm

### MAXIMAL



Povrch mušle	Cena/pár
Sni	4960
Sni - Broušeno	5020
TiN - K	6440

rozměr: 42x142 mm  
hloubka: 18 mm  
tl. skla: 8, 10, 12 mm

Povrch výplň	Cena/pár
RAL barvy	440
Dřevo	300
Kov	300
Sklo	400

### MAYA



Povrch mušle	Cena/pár
Sni	2780

rozměr: 32x150 mm  
hloubka: 15 mm  
tl. skla: 8, 10, 12 mm

## KYVNÉ ZÁVĚSY

### KYVNÝ ZÁVĚS BILOBA



Povrch	Objednací číslo	Cena/ks
Hliník broušený	MDZO-003712	5780
Nerez optik	MDZO-003713	6210
Černá	MDZO-003894	6320

Pro sklo tl. 8, 10 a 12 mm  
Do max. objednací výšky = 2 závěsy

### ZÁVĚS KYVNÝ (VZDUCHOVÝ)



Povrch	Objednací číslo	Cena/ks
Nerez broušený	MDZO-003536	3020

Do objednací výšky 2200 = 2 závěsy, od 2201 výše  
= 3 závěsy.  
Cena přípravy pro závěs (bez dodávky kování) +  
200 Kč

Cena ostatního kování se řídí dle systému otevírání, viz. kapitola C - Systémy otevírání, popř. viz. kapitola F - Doplňky

# Podkladní skla

## PODKLADNÍ SKLA/ZÁKLADNÍ/ORNAMENTNÍ SKLA

ORNAMENT:	ZÁKLADNÍ CENA	
	M30	M40
Connex black 6,8 mm	4050	5060
Connex čiré 4,4 mm	2440	3040
Connex čiré 6,4 mm	1630	2030
Connex čiré 6,8 mm	2130	2660
Connex mléčné 4,4 mm	3350	4180
Connex mléčné 6,4 mm	2840	3550
Connex white 6,8 mm	4050	5060
Cool white VSG 6,4 mm	3550	4430
Crepí čiré 4 mm	590	730
Činčila čiré 4 mm	v ceně	v ceně
Diamant - extra čiré 4 mm	920	1140
Digisklo čiré 4 mm (s D-tiskem)	6680	8350
Digisklo mléčné 4 mm (s D-tiskem)	6680	8350
EI15/EW30 čiré 9 mm	8560	10700
EI30/EW45 čiré 17 mm	9340	11670
Float čiré 4 mm	v ceně	v ceně
Float čiré 6 mm	680	840
Float čirý + Ktisk 5 mm	5570	6960
Krizet čiré 4 mm	v ceně	v ceně
Kůra bronz 4 mm	1020	1270
Kůra čiré 4 mm	v ceně	v ceně
Lona čiré 4 mm	2840	3550
Lona mat 4 mm	3150	3930
Mastercarre čiré 4 mm	1430	1780
Masterlinea čiré 4 mm	1520	1900
Masterpoint čiré 4 mm	1430	1780
Mastersoft - čiré 4 mm	1520	1900
Olas čiré 4 mm	2840	3550
Olas mat 4 mm	3150	3930
Ornament čiré 4 mm	660	820
Pavé bílé 4 mm	4260	5320
Pixarena čiré 4 mm	v ceně	v ceně
Planibel bronz 4 mm	v ceně	v ceně
Planibel bronz 6 mm	1220	1520
Planibel dark gray 4 mm	1320	1650
Planibel šedé 4 mm	360	450
Sapelux bílé 4 mm	v ceně	v ceně
Satendecor - 274 4 mm	3450	4310
Satináto bílé + Ktisk 5 mm	6380	7970
Satináto bílé 4 mm	610	760
Satináto bílé 6 mm	1830	2280
Satináto bílé antiscratch 4 mm	1430	1780
Satináto bronz 4 mm	2240	2790
Satináto dark gray 4 mm	3550	4430
Satináto modré 5 mm	3550	4430

ORNAMENT:	ZÁKLADNÍ CENA	
	M30	M40
Satinato prodelux 4 mm	2130	2660
Satinato šedé 4 mm	2240	2790
Satináto zelené 5 mm	2440	3040
Screen čiré 4 mm	v ceně	v ceně
Stratophone či. 8,4 mm	2440	3050
Thela čiré 4mm	1220	1520
Uadi bílé 5 mm	4660	5820
Zrcadlo bronz 4 mm	920	1140
Zrcadlo čiré 3 mm	610	760

## KALENÁ SKLA 8 MM (CENA JE VČETNĚ ESG)

ORNAMENT:	ZÁKLADNÍ CENA	
	M30	M40
Connex black ESG 8,8 mm	7290	9110
Connex čiré ESG 8,8 mm	6280	7850
Connex extra white ESG 8,8 mm	8310	10380
Connex white ESG 8,8 mm	7290	9110
Connex mléčné ESG 8,8 mm	6280	7850
Cool white VSG/ESG 8,8 mm	7800	9750
Diamant - extra čiré 8 mm	3040	3800
Digisklo čiré 8 mm (s D-tiskem)	8920	11140
Digisklo mléčné 8 mm (s D-tiskem)	8920	11140
Float + Ktisk 8 mm	7500	9370
Float čiré 8 mm	v ceně	v ceně
Graduel - bílé 8 mm	5980	7470
Lona čiré 8 mm	5570	6960
Lona mat 8 mm	5880	7340
Mastercarre čiré 8 mm	5370	6710
Mastersoft - čiré 8 mm	5370	6710
Olas čiré 8 mm	5570	6960
Olas mat 8 mm	5880	7340
Pavé bílé 8 mm	9420	11770
Pixarena čiré 8 mm	5570	6960
Planibel bronz 8 mm	3850	4810
Planibel dark gray 8 mm	4660	5820
Planibel šedé 8 mm	3850	4810
Sapelux bílé 8 mm	v ceně	v ceně
Satendecor - 274 8 mm	6080	7590
Satináto bílé + Ktisk 8 mm	8920	11140
Satináto bílé 8 mm	4870	6080
Satináto bílé antiscratch 8 mm	5980	7470
Satináto bronz 8 mm	6280	7850
Satináto dark gray 8 mm	7600	9490
Satináto extra čiré 8 mm	4870	6080
Satináto modé 8 mm	7600	9490
Satináto prodelux 8 mm	5980	7470
Satináto šedé 8 mm	6280	7850
Satináto zelené 8 mm	6280	7850

## CENÍK ORNAMENTNÍCH SKEL PRO DOOBJEDNÁVKY

	<b>M30</b>	<b>M40</b>
Činčila čiré 4 mm	850	1060
Float čiré 4 mm	610	760
Křížeť čiré 4 mm	850	1060
Kůra čiré 4 mm	740	920
Pixarena čirá 4 mm	850	1060
Planibel bronz 4 mm	850	1060
Sapelux bílé 4 mm	610	760

### FAZETY

	<b>M30</b>	<b>M40</b>
tl. skla 4-8 mm	1080	1350

### Broušená hrana

	<b>M30</b>	<b>M40</b>
tl. skla 6-8 mm	260	320
tl. skla 3-4 mm	260	320

### Kalení

Kalení, tl. skla 4-6 mm	580	580
-------------------------	-----	-----

# Vstupní dveře do bytu

## MODELY

### ALEGRO



10

15

20

### BERGAMO

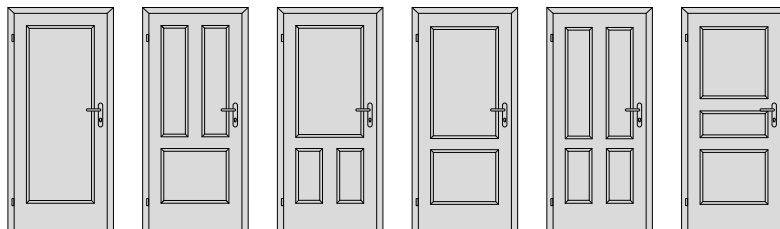

10

15

16

20

25

28

### ELEGANT

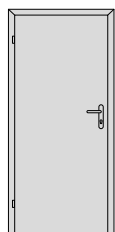

10

### SWING

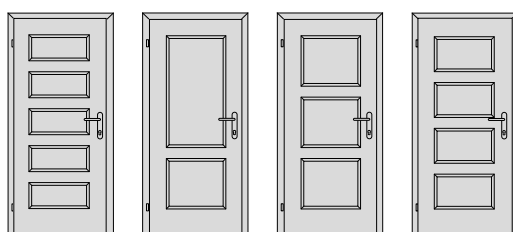

25

27

28

29

### VENECIA

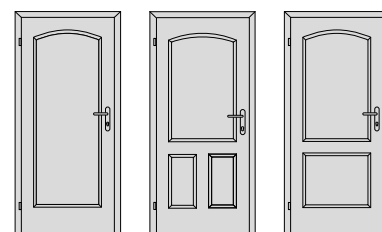

10

16

20

### TENGA

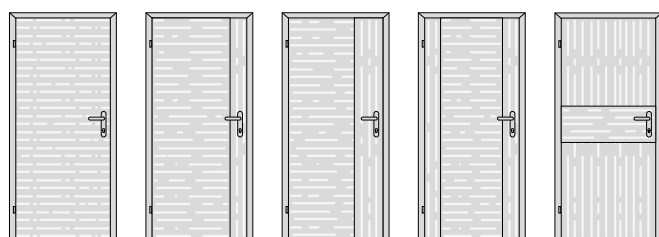

10





12

15





25

28





### ARGOS RC3 - bezpečnostní dřevěné protipožární dveře (síla 40 mm), polodrážkové provedení, pouze do kovové zárubně

						max. rozměr (mm)	odolnost konstrukce	standardní zámek	standardní závěsy	příplatek celkem	cena dveří model ELEGANT 10, povrch CPL standard	dvoukřídlé provedení
RC3	33 dB	klíma 2	EI/EW30			900x2100	8800	1980	3210	13990	18580	ne
RC3	33 dB	klíma 3	EI/EW30			900x2100	9500	1980	3210	14690	19280	ne
RC3	35 dB	klíma 2	EI/EW30	kouřotěsnost		900x2100	10000	1980	3210	15190	19780	ne
RC3	35 dB	klíma 3	EI/EW30	kouřotěsnost		900x2100	10700	1980	3210	15890	20480	ne





### ARGOS RC2 - bezpečnostní dřevěné protipožární dveře (síla 40 mm), polodrážkové provedení, pouze do kovové zárubně

						max. rozměr (mm) - zámek KFV AS 2500	max. rozměr (mm) - zámek KFV AS 2750	odolnost konstrukce	standardní zámek	standardní závěsy	příplatek celkem	cena dveří model ELEGANT 10, povrch CPL standard	dvoukřídlé provedení
RC2	32 dB	klíma 2	EI/EW30			900x2100	1100x2200	5300	1980	360	7640	12230	ne
RC2	32 dB	klíma 3	EI/EW30			900x2100	1100x2200	6000	1980	360	8340	12930	ne
RC2	32 dB	klíma 2	EI/EW30	kouřotěsnost		900x2100	1100x2200	6300	1980	360	8640	13230	ne
RC2	32 dB	klíma 3	EI/EW30	kouřotěsnost		900x2100	1100x2200	7000	1980	360	9340	13930	ne

### ARGOS RC2 - bezpečnostní dřevěné protipožární dveře (síla 40 mm), bezpolodrážkové provedení, pouze do kovové zárubně





						max. rozměr (mm)	odolnost konstrukce	standardní zámek	standardní závěsy	příplatek celkem	cena dveří model ELEGANT 10, povrch CPL standard	dvoukřídlé provedení
RC2	32 dB	klíma 2	EI/EW30			1100x2200	5300	1980	2400	9680	14270	ne
RC2	32 dB	klíma 3	EI/EW30			1100x2200	6000	1980	2400	10380	14970	ne
RC2	32 dB	klíma 2	EI/EW30	kouřotěsnost		1100x2200	6300	1980	2400	10680	15270	ne
RC2	32 dB	klíma 3	EI/EW30	kouřotěsnost		1100x2200	7000	1980	2400	11380	15970	ne

### ARGOS RC2 - bezpečnostní dřevěné protipožární dveře (síla 40 mm), bezpolodrážkové provedení, pouze do hliníkové skryté zárubně SAP 910





						max. rozměr (mm)	odolnost konstrukce	standardní zámek	standardní závěsy	příplatek celkem	cena dveří model ELEGANT 10, povrch CPL standard	dvoukřídlé provedení
RC2	30 dB	klíma 2	EI/EW30			1004x2200	5300	1980	2400	9680	14270	ne
RC2	30 dB	klíma 3	EI/EW30			1004x2200	6000	1980	2400	10380	14970	ne
RC2	30 dB	klíma 2	EI/EW30	kouřotěsnost		1004x2200	6300	1980	2400	10680	15270	ne
RC2	30 dB	klíma 3	EI/EW30	kouřotěsnost		1004x2200	7000	1980	2400	11380	15970	ne







## GOLIAS RC3 - bezpečnostní dřevěné protipožární dveře (síla 68 mm), dvupolodrážkové provedení, pouze do kovové zárubně

						max. rozměr (mm)	odolnost konstrukce	standardní zámek	standardní závěsy	příplatek celkem	cena dveří model ELEGANT 10, povrch CPL standard	dvoukřídlé provedení
RC3	43 dB	klíma 2	EI/EW30			1100x2350	11500	1980	3210	16690	21280	ne
RC3	43 dB	klíma 3	EI/EW30			1100x2200	12200	1980	3210	17390	21980	ne
RC3	43 dB	klíma 2	EI/EW30	kouřotěsnost		1100x2350	12500	1980	3210	17690	22280	ne
RC3	43 dB	klíma 3	EI/EW30	kouřotěsnost		1100x2200	13200	1980	3210	18390	22980	ne





## GOLIAS RC2 - bezpečnostní dřevěné protipožární dveře (síla 68 mm), dvupolodrážkové provedení, pouze do kovové zárubně

						max. rozměr (mm)	odolnost konstrukce	standardní zámek	standardní závěsy	příplatek celkem	cena dveří model ELEGANT 10, povrch CPL standard	dvoukřídlé provedení
RC2	43 dB	klíma 2	EI/EW30			1100x2350	8500	1980	3210	13690	18280	ne
RC2	43 dB	klíma 3	EI/EW30			1100x2200	9200	1980	3210	14390	18980	ne
RC2	43 dB	klíma 2	EI/EW30	kouřotěsnost		1100x2350	9500	1980	3210	14690	19280	ne
RC2	43 dB	klíma 3	EI/EW30	kouřotěsnost		1100x2200	10200	1980	3210	15390	19980	ne

## SECURO RC3 - bezpečnostní dřevěné protipožární dveře (síla 57 mm), polodrážkové provedení, pouze do kovové zárubně

						max. rozměr EI30 (mm)	max. rozměr EI45 (mm)	odolnost konstrukce	standardní zámek	standardní závěsy	příplatek celkem	cena dveří model ELEGANT 10, povrch CPL standard	dvoukřídlé provedení
RC3	32 dB	klíma 2	EI/EW30(45)			1100x2500	1100x2200	12500	4270	5880	22650	27240	ne
RC3	32 dB	klíma 3	EI/EW30(45)			1100x2200	1100x2200	13500	4270	5880	23650	28240	ne
RC3	32 dB	klíma 2	EI/EW30(45)	kouřotěsnost		1100x2500	1100x2200	13000	4270	5880	23150	27740	ne
RC3	32 dB	klíma 3	EI/EW30(45)	kouřotěsnost		1100x2200	1100x2200	14000	4270	5880	24150	28740	ne
RC3	37 dB	klíma 2	EI/EW30(45)			1100x2500	1100x2200	15500	4270	5880	25650	30240	ne
RC3	37 dB	klíma 3	EI/EW30(45)			1100x2200	1100x2200	16500	4270	5880	26650	31240	ne
RC3	37 dB	klíma 2	EI/EW30(45)	kouřotěsnost		1100x2500	1100x2200	16000	4270	5880	26150	30740	ne
RC3	37 dB	klíma 3	EI/EW30(45)	kouřotěsnost		1100x2200	1100x2200	17000	4270	5880	27150	31740	ne

## SECURO RC2 - bezpečnostní dřevěné protipožární dveře (síla 57 mm), polodrážkové provedení, pouze do kovové zárubně

						max. rozměr EI30 (mm)	max. rozměr EI45 (mm)	odolnost konstrukce	standardní zámek	standardní závěsy	příplatek celkem	cena dveří model ELEGANT 10, povrch CPL standard	dvoukřídlé provedení
RC2	32 dB	klíma 2	EI/EW30(45)			1100x2500	1100x2200	12500	1980	2670	17150	21740	ne
RC2	32 dB	klíma 3	EI/EW30(45)			1100x2200	1100x2200	13500	1980	2670	18150	22740	ne
RC2	32 dB	klíma 2	EI/EW30(45)	kouřotěsnost		1100x2500	1100x2200	13000	1980	2670	17650	22240	ne
RC2	32 dB	klíma 3	EI/EW30(45)	kouřotěsnost		1100x2200	1100x2200	14000	1980	2670	18650	23240	ne
RC2	37 dB	klíma 2	EI/EW30(45)			1100x2500	1100x2200	15500	1980	2670	20150	24740	ne
RC2	37 dB	klíma 3	EI/EW30(45)			1100x2200	1100x2200	16500	1980	2670	21150	25740	ne
RC2	37 dB	klíma 2	EI/EW30(45)	kouřotěsnost		1100x2500	1100x2200	16000	1980	2670	20650	25240	ne
RC2	37 dB	klíma 3	EI/EW30(45)	kouřotěsnost		1100x2200	1100x2200	17000	1980	2670	21650	26240	ne

## DVEŘE s tříbodovým zámkem (pouze pro dveře GOLIAS, síla 68 mm)

### Zámek KFV Genius

GENIUS EA	17150
GENIUS EB	27900
GENIUS CA	20880
GENIUS CB	31300

### Elektro sada

Skener v madle na dveřní křídlo*	23000
Skener mimo dveřní křídlo**	2500

\* sada obsahuje skener, řídicí jednotku, zdroj, tlačítko a příslušné kabely včetně osazení do dveří (do madla), kabel je vyvedený skrz kabelovou průchodkou mimo dveřní křídlo

\*\* sada obsahuje pouze kabely, které jsou zapojené do zámku a vyvedené kabelovou průchodkou mimo dveřní křídlo

### Madlo s přípravou pro skener a kabel

Bezpečnostní Entero L nebo P, 1000mm, NEREZ	21280
Bezpečnostní Entero L nebo P, 1000mm, TIN-K	25200
Entero II, 800mm, NEREZ	13510
Entero II, 800mm, TIN-K	16680

pozn.: osazený skener a příslušný kabel je zahrnutý v ceně elektrosady

### Volnoběžná vložka





volnoběžná vložka 7x7 EMERGENCY 40+75 (pro madlo bezp. Entero)	7260
volnoběžná vložka 7x7 EMERGENCY 40+55 (pro madlo Entero 2)	5590

### Výpočet ceny

Cena dveří + cena zárubně + cena zámku KFV + cena elektro sady + cena madla + cena kliky + cena vložky + cena bezpečnostní rozety + 1210 Kč (příprava pro vedení kabelu+průchodka)

# Technické dveře

## ARGOS - dřevěné protipožární dveře (síla 40 mm), polodrážkové provedení, do dřevěné nebo kovové zárubně





						max. rozměr (mm) - jednostřelkový zámek	max. rozměr (mm) - zámek K FV AS 2750	odolnost konstrukce	standardní zámek	standardní závěsy	příplatek celkem	cena dveří model ELEGANT 10, povrch CPL standard	dvoukřídlé provedení
	EI/EW15					1100x2200	1100x2500	700	660	360	1720	6310	ano
	EI/EW30					900x2100	1100x2500	1000	660	360	2020	6610	ano
	EI/EW30				kouřotěsnost	900x2100	1100x2500	2200	660	360	3220	7810	ano
klíma 2	EI/EW30					900x2100	1100x2200	1800	660	360	2820	7410	ano
klíma 3	EI/EW30					900x2100	1100x2200	2500	660	360	3520	8110	ano
klíma 2	EI/EW30				kouřotěsnost	900x2100	1100x2200	2700	660	360	3720	8310	ano
klíma 3	EI/EW30				kouřotěsnost	900x2100	1100x2200	3300	660	360	4320	8910	ano
27 dB	EI/EW30					900x2100	1100x2500	2200	660	360	3220	7810	ano
32 dB	EI/EW30					900x2100	1100x2500	2500	660	360	3520	8110	ano
32 dB	EI/EW30				kouřotěsnost	900x2100	1100x2500	3000	660	360	4020	8610	ano
32 dB	klíma 2	EI/EW30				900x2100	1100x2200	3600	660	360	4620	9210	ano
32 dB	klíma 3	EI/EW30				900x2100	1100x2200	4300	660	360	5320	9910	ano
32 dB	klíma 2	EI/EW30			kouřotěsnost	900x2100	1100x2200	5600	660	360	6620	11210	ano
32 dB	klíma 3	EI/EW30			kouřotěsnost	900x2100	1100x2200	6300	660	360	7320	11910	ano

- možnost kombinovat speciální vlastnosti, zobrazeny pouze vybrané kombinace (identické kombinace i pro dveře s EI/EW15 nebo Rw 27 dB)

- možnost bezpolodrážkového provedení dveří se závěsy SAPTEC 340 (příplatek) s maximálním rozměrem 1100x2200 mm





- cena dvoukřídlého provedení dveří je dvojnásobek jednokřídlého provedení

## GOLIAS - dřevěné protipožární dveře (síla 68 mm), dvupolodrážkové provedení, pouze do kovové zárubně

						max. rozměr (mm)	odolnost konstrukce	standardní zámek	standardní závěsy	příplatek celkem	cena dveří model ELEGANT 10, povrch CPL standard	dvoukřídlé provedení
43 dB	EI/EW30					1100x2350	8400	690	900	9990	14580	ne
43 dB	EI/EW30				kouřotěsnost	1100x2350	8900	690	900	10490	15080	ne
43 dB	klíma 2	EI/EW30				1100x2350	8700	690	900	10290	14880	ne
43 dB	klíma 3	EI/EW30				1100x2200	9400	690	900	10990	15580	ne
43 dB	klíma 2	EI/EW30			kouřotěsnost	1100x2350	9200	690	900	10790	15380	ne
43 dB	klíma 3	EI/EW30			kouřotěsnost	1100x2200	9900	690	900	11490	16080	ne

- možnost kombinovat speciální vlastnosti, zobrazeny pouze vybrané kombinace (identické kombinace i pro dveře s EI/EW15)

## SECURO - dřevěné protipožární dveře (síla 57 mm), polodrážkové provedení, do dřevěné nebo kovové zárubně

						max. rozměr EI30 (mm)	max. rozměr EI45 (mm)	odolnost konstrukce	standardní zámek	standardní závěsy	příplatek celkem	cena dveří model ELEGANT 10, povrch CPL standard	dvoukřídlé provedení
	EI/EW30(45)					1100x2500	1100x2200	7500	690	2670	10860	15450	ano
	EI/EW30(45)				kouřotěsnost	1100x2500	1100x2200	8000	690	2670	11360	15950	ano
32 dB	EI/EW30(45)					1100x2500	1100x2200	8500	690	2670	11860	16450	ano
32 dB	klíma 2	EI/EW30(45)				1100x2500	1100x2200	10000	690	2670	13360	17950	ano
32 dB	klíma 3	EI/EW30(45)				1100x2200	1100x2200	11000	690	2670	14360	18950	ano
32 dB	klíma 2	EI/EW30(45)			kouřotěsnost	1100x2500	1100x2200	10500	690	2670	13860	18450	ano
32 dB	klíma 3	EI/EW30(45)			kouřotěsnost	1100x2200	1100x2200	11500	690	2670	14860	19450	ano
37 dB	EI/EW30(45)					1100x2500	1100x2200	10500	690	2670	13860	18450	ano
37 dB	klíma 2	EI/EW30(45)				1100x2500	1100x2200	12000	690	2670	15360	19950	ano
37 dB	klíma 3	EI/EW30(45)				1100x2200	1100x2200	13000	690	2670	16360	20950	ano
37 dB	klíma 2	EI/EW30(45)			kouřotěsnost	1100x2500	1100x2200	12500	690	2670	15860	20450	ano
37 dB	klíma 3	EI/EW30(45)			kouřotěsnost	1100x2200	1100x2200	13500	690	2670	16860	21450	ano

- cena dvoukřídlého provedení dveří je dvojnásobek jednokřídlého provedení + příplatek za zástrč, táhla, protiplech, výztuhy a zděř - 2000 Kč

- příplatek za přípravu pro skrytý samozavírač GEZE BOXER pro dveře nebo obložkovou zárubeň - 300 Kč, pro kovovou zárubeň - 1950 Kč

# Technické dveře se samostatnou speciální vlastností

## ZVUKOVĚ IZOLAČNÍ DVEŘE

polodrážkové provedení	odolnost konstrukce	standardní zámek	standardní závěsy	příplatek celkem	navíc příplatek za sklo Stratophone	
					model 13,30,60,65	model 40,50,55
27 dB, síla dveří 40 mm	2100	-	-	2100	-	-
32 dB, síla dveří 40 mm	2900	-	-	2900	2440	3050
37 dB, síla dveří 40 mm	3300	-	-	3300	-	-
43 dB, síla dveří 68 mm (dvoupolodrážkové provedení)	6000	690	900	7590	-	-

posuvné do pouzdra bezpolodrážkové provedení	odolnost konstrukce	standardní zámek	standardní závěsy	příplatek celkem	navíc příplatek za sklo Stratophone	
					model 13,30,60,65	model 40,50,55
27 dB, síla dveří 40 mm	9600	-	-	9600	-	-

## PROTIPOŽÁRNÍ A KOUŘOTĚSNÉ DVEŘE

polodrážkové provedení	odolnost konstrukce	standardní zámek	standardní závěsy	příplatek celkem	navíc příplatek za protipožární čiré sklo	
					model 13,30,60,65	model 40,50,55
EJ/EW15, síla dveří 40 mm	700	660	360	1720	8560	10700
EJ/EW30, síla dveří 40 mm	1000	660	360	2020	9340	11670
EJ/EW30(45), síla dveří 57 mm	7500	690	2670	10860	21500	26500
Kouřotěsné dveře $S_a / S_{200}$ , síla dveří 40 mm	1100	620	360	2080	-	-

kouřotěsné dveře nemusí být protipožární, u prosklených modelů musí být kalené sklo za příplatek 580 Kč

## KLIMA DVEŘE

polodrážkové provedení	odolnost konstrukce	standardní zámek	standardní závěsy	příplatek celkem
Klima 2 (b), síla dveří 40 mm		1500	-	1500
Klima 3 (c), síla dveří 40 mm		2200	-	2200

## VODĚODOLNÉ DVEŘE

polodrážkové provedení	odolnost konstrukce	standardní zámek	standardní závěsy	příplatek celkem
NEPTUN - voděodolné dveře, síla dveří 40 mm		5500	-	5860
NEPTUN - voděodolné dveře + 32 dB, síla dveří 40 mm		6600	-	6960

## RTG DVEŘE

polodrážkové provedení	odolnost konstrukce	standardní zámek	standardní závěsy	příplatek celkem
RTG dveře, olověná vložka 2x1 mm		25000	620	2670
				28290

# Obložkové zárubně se speciálními vlastnostmi

Speciální vlastnost	příplatek za odolnost obložkové zárubně
27 dB, síla dveří 40 mm, posuvné do pouzdra	660
27 dB, síla dveří 40 mm	100
32 dB, síla dveří 40 mm	100
37 dB, síla dveří 40 mm	100
43 dB, síla dveří 68 mm	100
El/EW15, síla dveří 40 mm	1500
El/EW30, síla dveří 40 mm	1500
El/EW30 (45), síla dveří 57 mm	3000
Kouřotěsnost, síla 40 mm	200
Klima 2 (b), síla dveří 40 mm	100
Klima 3 (c), síla dveří 40 mm	pouze kovová zárubeň
Voděodolnost, síla dveří 40 mm	1600
Voděodolnost + 32 dB, síla dveří 40 mm	1600

obložková zárubeň pro dveře GOLIAS (tl. 68 mm) navíc s příplatkem +60% k ceně standardní zárubně

Kombinace vlastností	příplatek za odolnost obložkové zárubně		
	dveře síly 40 mm	dveře síly 57 mm	dveře síly 68 mm
zvuk + kouř	200	-	2000
klima 2 + kouř	200	-	-
klima 2 + zvuk	200	-	2000
klima 2 + zvuk + kouř	200	-	2000
požár + kouř	1600	3000	-
požár + zvuk	1600	3000	-
požár + klima 2	1600	-	-
požár + klima 2 + zvuk	1600	3000	-
požár + klima 2 + kouř	1600	-	-
požár + zvuk + kouř	1600	-	-
požár + klima 2 + zvuk + kouř	1600	3000	-

obložková zárubeň pro dveře GOLIAS (tl. 68 mm) navíc s příplatkem +60% k ceně standardní zárubně.

# Systemy otevírání

## OTOČNÉ DVEŘE - POLODRÁŽKOVÉ

Cena bez příplatku

## OTOČNÉ DVEŘE - BEZPOLODRÁŽKOVÉ

Cena = cena dveřního křídla + cena zárubně + cena závěsů, např. Saptec 303 (2x 1070 Kč)

## OTOČNÉ DVEŘE – REVERZNÍ OTEVÍRÁNÍ

Cena se zárubní Normal ostrá a Obtus = cena dveřního křídla + obložková zárubeň + příplatek za reverzní otevírání 990 Kč + cena závěsů Tectus 240 (3 x 1870 Kč) + cena magnetického zámku 550 Kč + cena magnetického protiplechu 255 Kč + cena zarážky.

Cena se zárubní Latente = cena dveřního křídla + obložková zárubeň Latente + kontrazárubeň + příplatek za reverzní otevírání 990 Kč + cena závěsů Tectus 240 (3 x 1870 Kč) + cena magnetického zámku 550 Kč + cena magnetického protiplechu 255 Kč + cena zarážky.

## OTOČNÉ DVEŘE - BEZPOLODRÁŽKOVÉ SAPGLASS

Cena = cena dveřního křídla + příplatek za magnetický nerezový plech 600 Kč + cena zárubně + příplatek za systém otevírání 500 Kč + příplatek za protiplech (uzavírací magnet KC 50) 2960 Kč + cena závěsů TEG 310 2D (např. 2x 3620 Kč)

## SKLÁDACÍ NA STĚNU – COMPACK

Cena dveřního křídla +40% + obložková zárubeň + příplatek za skládací kování 7790 Kč + cena magnetického zámku 550 Kč + cena magnetického protiplechu 255 Kč + cena zarážky

## OTEVÍRÁNÍ V OBOU SMĚRECH – ERGON

### Ceny

Cena = vybrané dveřní křídlo +500 Kč + obložková zárubeň +500 Kč +11190 Kč za kování. Minimální tl. stěny je 10cm. Ceny uvedeny bez DPH.

## LAMELOVÉ DVEŘE

### Ceny

SKLÁDACÍ A HARMONIKOVÉ DVEŘE (26 mm) typizované rozměry	Objednací šířka 60, 70, 80, 90 – dvě lamely	Cena = vybrané otočné dveřní křídlo +60% + obložková zárubeň +2520 Kč za kování a krycí prvky
sklo v ceně: čiré, float čiré, krizeť čiré, kůra čiré, planibel bronz, sapelux bílé	Objednací šířka 125, 145, 165, 185 – čtyři lamely	Cena = 2x vybrané otočné dveřní křídlo +60% + obložková zárubeň +3100 Kč za kování a krycí prvky
SKLÁDACÍ DVEŘE – ATYPY (40 mm)	Objednací šířka nad 195 do 250 cm – čtyři lamely	Cení se individuálně

## DVEŘE KYVNÉ

### Cena

Jednokřídlé 60, 70, 80, 90	Příplatek za provedení kyvné = příslušná cena modelu +300 Kč + cena závěsů (3 ks)	Zárubně pro kyvné dveře = cena zárubně podle ceníku +320 Kč pro jednokřídlé dveře,
----------------------------	---	--

Cena kyvných dvoukřídlých dveří 125, 145, 165, 185 = dvojnásobek ceny jednokřídlých kyvných dveří.

Zárubně pro kyvné dveře = cena zárubně podle ceníku.

+630 Kč pro dveře dvoukřídlé.

## POSUVNÉ DVEŘE

### Ceny POSUVNÝ SYSTÉM SMART SOFT S TLUMENÍM

60, 70, 80, 90	Dveřní křídlo + obložková zárubeň (nebo zárubeň OKZ nebo prosklená stěna) + příplatek za kování, krycí prvky
125, 145, 165, 185	2x dveřní křídlo + obložková zárubeň (nebo zárubeň OKZ nebo prosklená stěna) + 2x příplatek za kování, krycí prvky

### Příplatek za kování a krycí prvky pro jednokřídlé provedení

kompletní garnýž s hliníkovým čelem (elox hliník)	7710
kompletní garnýž s dřevěným čelem (Start, CPL)	7710
kompletní garnýž s dřevěným čelem (barva, HPL, dýhy STANDARD a KOMFORT)	8760
kompletní garnýž s dřevěným čelem (dýhy PREMIUM a EXKLUZIV, mořená dýha)	9620
dřevěný boční doraz (Start, CPL, barva, HPL, dýhy STANDARD a KOMFORT)	990
dřevěný boční doraz (dýhy PREMIUM a EXKLUZIV, mořená dýha)	1790
pro dveře Sapglass® je nutné na každé křídlo objednat sadu držáků VETRO22 + kovový seřiditelný vodící trn	4640
pro dveře Modena je nutné na každé křídlo objednat kombinovanou sadu držáků (1 ks VETRO22, držák dřevěného křídla) + vodící trn	3130

Moderní kompaktní systém kování s tlumeným dorazem při otevírání i zavírání v ceně.

### Příplatek za SMART FIX (posuvný systém s fixním sklem)

60, 70, 80, 90	Dveřní křídlo + obložková zárubeň (nebo zárubeň OKZ nebo prosklená stěna) + příplatek za kování, krycí prvky + příplatek SMART FIX
125, 145, 165, 185	2x dveřní křídlo + obložková zárubeň (nebo zárubeň OKZ nebo prosklená stěna) + 2x příplatek za kování, krycí prvky + příplatek SMART FIX
SMART FIX + model stěny B a K	6660
SMART FIX + model stěny C	13320

### Ceny POSUVNÝ SYSTÉM SMART BEZ TLUMENÍ

60, 70, 80, 90	Dveřní křídlo + obložková zárubeň (nebo zárubeň OKZ nebo prosklená stěna) + příplatek za kování, krycí prvky
125, 145, 165, 185	2x dveřní křídlo + obložková zárubeň (nebo zárubeň OKZ nebo prosklená stěna) + 2x příplatek za kování, krycí prvky

### Příplatek za kování a krycí prvky pro jednokřídlé provedení

kompletní garnýž s hliníkovým čelem (elox hliník)	5600
kompletní garnýž s dřevěným čelem (Start, CPL)	5600
kompletní garnýž s dřevěným čelem (barva, HPL, dýhy STANDARD a KOMFORT)	6650
kompletní garnýž s dřevěným čelem (dýhy PREMIUM a EXKLUZIV, mořená dýha)	7710
dřevěný boční doraz (Start, CPL, barva, HPL, dýhy STANDARD a KOMFORT)	990
dřevěný boční doraz (dýhy PREMIUM a EXKLUZIV, mořená dýha)	1790

Moderní kompaktní systém kování **bez tlumení**, nelze použít pro dveře SAPGLASS® a Modena

### Příplatek za lakování POSUVNÉHO SYSTÉMU SMART

	RAL + NCS*	metalíza Creative*
SMART (SOFT)	3060 / ks	3960 / ks
SMART FIX	4280 / ks	5210 / ks

**Ceny (dveře posuvné do pouzdra)**

Cena provedení do stěny	Cena provedení PARALLEL	Cena provedení LATENTE	Cena provedení AKTIVE II, EMOTIVE II
Dveřní křídla + obložková zárubeň + stavební pouzdro	Dvě dveřní křídla + obložková zárubeň + stavební pouzdro	Dveřní křídla + obložková zárubeň + stavební pouzdro	Dveřní křídla + stavební pouzdro + Doplněk AKTIVE II / EMOTIVE II

typ pouzdra	šířka		výška
	průchod po osazení obložek	standardní rozměry *	atypické rozměry
<b>STANDARD**</b>	600 mm	9399	12219
	700 mm	10027	13031
	800 mm	10653	13845
	900 mm	11277	14658
	1000 mm	12085	15709
	1100 mm	12709	16524
	1200 mm	13598	17679

typ pouzdra	šířka		výška
	průchod po osazení obložek	standardní rozměry *	atypické rozměry
<b>KOMFORT SYNCHRON</b>	1250 mm	18190	23652
	1450 mm	19440	25274
	1650 mm	21008	27315
	1850 mm	22260	28945
	2050 mm	23528	30586
	2250 mm	24779	32214
	2450 mm	26515	34469

synchronizovaný pojezd v ceně

typ pouzdra	šířka		výška
	průchod po osazení obložek	standardní rozměry *	atypické rozměry
<b>UNIBOX</b>	600 + 600 mm	14997	19459
	700 + 700 mm	15974	20775
	800 + 800 mm	16955	22041
	900 + 900 mm	18260	23738
	1000 + 1000 mm	18964	24654
	1100 + 1100 mm	19950	25939
	1200 + 1200 mm	21345	27752

typ pouzdra	šířka		výška
	průchod po osazení obložek	standardní rozměry *	atypické rozměry
<b>PARALLEL</b>	1250 mm	18518	22982
	1450 mm	19497	24285
	1650 mm	20472	25564
	1850 mm	21775	27253
	2050 mm	22497	28177
	2250 mm	23474	29454
	2450 mm	25115	31513

synchronizovaný pojezd v ceně

\* Standardní objednávací výška je 1970 mm a 2100 mm pro všechny typy pouzder Norma (Atypické rozměry od 1975 až 2700 mm).  
Ceny platí i pro všechny alternativní tloušťky stavebních pouzder Norma.

\*\* Příplatek za pouzdro zvukově izolační +3300 Kč, příplatek za pouzdro zvukově izolační - rekuperace + 3300 Kč  
Zvuková izolace lze aplikovat pouze na typ pouzdra STANDARD pro průchod 600-1000 mm a výšku 1970 a 2100 mm



typ pouzdra	šířka		výška
	čistý průchod	standardní rozměry *	atypické rozměry
<b>AKTIVE II STANDARD</b>	600 mm	22175	28827
	700 mm	22833	29683
	800 mm	23654	30750
	900 mm	24473	31818
	1000 mm	25298	32886
	1100 mm	26119	33954
	1200 mm	26939	35020

typ pouzdra	šířka		výška
	čistý průchod	standardní rozměry *	atypické rozměry
<b>AKTIVE II KOMFORT SYNCHRON</b>	1250 mm	44352	57658
	1450 mm	45667	59408
	1650 mm	47308	61501
	1850 mm	48953	63636
	2050 mm	50593	65772
	2250 mm	52237	67906
	2450 mm	53880	70043

synchronizovaný pojezd v ceně

\* Standardní objednávací výška je: **1970 mm** (průchozí rozměr, h4, „J“ = 1982 mm) a **2100 mm** (průchozí rozměr, h4, „J“ = 2112 mm) pro všechny typy pouzder Aktive II / Emotive II. (Atypické rozměry od 1975 až 2700 mm).  
Pouzdra Aktive II se vyrábí pro dokončenou přičku 125 mm a 150 mm.

typ pouzdra	šířka		výška
	čistý průchod	standardní rozměry *	atypické rozměry
<b>EMOTIVE II STANDARD</b>	600 mm	22175	28827
	700 mm	22833	29683
	800 mm	23654	30750
	900 mm	24473	31818
	1000 mm	25298	32886
	1100 mm	26119	33954
	1200 mm	26939	35020

typ pouzdra	šířka		výška
	čistý průchod	standardní rozměry *	atypické rozměry
<b>EMOTIVE II KOMFORT SYNCHRON</b>	1250 mm	44352	57658
	1450 mm	45667	59408
	1650 mm	47308	61501
	1850 mm	48953	63636
	2050 mm	50593	65772
	2250 mm	52237	67906
	2450 mm	53880	70043

synchronizovaný pojezd v ceně

\* Standardní objednávací výška je: **1970 mm** (průchozí rozměr, h4, „J“ = 1982 mm) a **2100 mm** (průchozí rozměr, h4, „J“ = 2112 mm) pro všechny typy pouzder Aktive II / Emotive II. (Atypické rozměry od 1975 až 2700 mm). Pouzdra Emotive II se vyrábí pro dokončenou přičku 125 mm a 150 mm.

## Příslušenství stavebních pouzder AKTIVE II / EMOTIVE II

DOPLŇEK AKTIVE II / EMOTIVE II

Sada kování DŘEVO (dorazové těsnění šedé, černé, bílé)	STANDARD	2790
Sada kování DŘEVO (dorazové těsnění šedé, černé, bílé)	KOMFORT	3874
Sada kování CELOSKLO (dorazové těsnění šedé, černé, bílé)	STANDARD	4339
Sada kování CELOSKLO (dorazové těsnění šedé, černé, bílé)	KOMFORT	6973

## PŘÍPLATKY

Uvedené ceny platné pro provedení v přírodním hliníku (viditelné části opatřené adhezním můstkem, určeno pro další úpravu)

Lakování - barva jemná struktura polomat RAL + NCS + metalíza Creative ... příplatek 10% k ceně pouzdra / doplňku AKTIVE II, EMOTIVE II

Pro atypické průchozí šířky (tj. 601-699 mm, 701-799 mm...) příplatek 10% k ceně pouzdra. Standardně bude použita širší kapsa a kratší kolejnice, aby dveře vždy zajely do pouzdra celé. V případě požadavku na delší kolejnici a kratší kapsu nelze objednat pouzdro systémově.

typ pouzdra	šířka	výška			
		ceny pro standardní průchozí výšku 1970 a 2100 mm		cena pro atypickou průchozí výšku od 1980 do 2700 mm	
	objednací šířka	standardní rozměry tl. dokončené příčky 125 a 150 mm	atypické rozměry tl. dokončené příčky 126-149, 151-600 mm	standardní rozměry tl. dokončené příčky 125 a 150 mm	atypické rozměry tl. dokončené příčky 126-149, 151-600 mm
<b>LATENTE STANDARD</b>	600 mm	12576	13422	16349	17449
	700 mm	13203	14049	17163	18265
	800 mm	13829	14675	17980	19079
	900 mm	14457	15301	18794	19891
	1000 mm	16217	17063	21082	22179
	1100 mm	16844	17689	21897	22996
	1200 mm	17731	18575	23048	24148
typ pouzdra	šířka	výška			
		ceny pro standardní průchozí výšku 1970 a 2100 mm		cena pro atypickou průchozí výšku od 1980 do 2700 mm	
	objednací šířka	standardní rozměry tl. dokončené příčky 125 a 150 mm	atypické rozměry tl. dokončené příčky 126-149, 151-600 mm	standardní rozměry tl. dokončené příčky 125 a 150 mm	atypické rozměry tl. dokončené příčky 126-149, 151-600 mm
<b>LATENTE KOMFORT SYNCHRON</b>	1250 mm	22956	23803	29843	30945
	1450 mm	24207	25054	31473	32574
	1650 mm	27206	28050	35368	36465
	1850 mm	28457	29301	36996	38094
	2050 mm	29729	30571	38645	39745
	2250 mm	30979	31824	40274	41372
	2450 mm	32713	33560	42530	43628

synchronizovaný pojezd v ceně

## ULTERIOR

### Ceny

cena dveřního křídla +300 Kč +6300 Kč za posuvné kování

## POSUVNÝ SYSTÉM MINIMA

### Ceny

Cení se individuálně podle objednávacího rozměru a povrchu.

Jedokřídle Dveřní křídlo + 300 Kč za přípravu + příplatek za kování dle rozměru a povrchu + 200 Kč hliníková výztuha do zárubně + zárubeň nebo bez zárubně

Dvoukřídle 2x Dveřní křídlo + 2x 300 Kč za přípravu + 2x příplatek za kování dle rozměru a povrchu + 200 Kč hliníková výztuha do zárubně + zárubeň nebo bez zárubně

### STŘÍBRNÁ MATNÁ HLINÍK

Počet křídél	Objednávací rozměr v mm	Délka kolejniče v mm	Dřevěné dveře plné lišta 12 mm	Dřevěné dveře prosklené lišta 18 mm	Sapglass lišta 12 mm
jednokřídle	600	1300	5660 Kč	5930 Kč	7100 Kč
	700	1500	6200 Kč	6280 Kč	7630 Kč
	800	1700	6520 Kč	6620 Kč	7960 Kč
	900	1900	6860 Kč	6980 Kč	8310 Kč
	1000	2100	7210 Kč	7320 Kč	8640 Kč
	1100	2300	7540 Kč	7680 Kč	8980 Kč

### LEŠTĚNÁ OCEL

Počet křídél	Objednávací rozměr v mm	Délka kolejniče v mm	Dřevěné dveře plné lišta 12 mm	Dřevěné dveře prosklené lišta 18 mm	Sapglass lišta 12 mm
jednokřídle	600	1300	6180 Kč	6240 Kč	7610 Kč
	700	1500	6540 Kč	6610 Kč	7980 Kč
	800	1700	6910 Kč	7000 Kč	8340 Kč
	900	1900	7280 Kč	7380 Kč	8710 Kč
	1000	2100	7630 Kč	7760 Kč	9080 Kč
	1100	2300	8000 Kč	8140 Kč	9440 Kč

### ČERNÝ MAT

Počet křídél	Objednávací rozměr v mm	Délka kolejniče v mm	Dřevěné dveře plné lišta 12 mm	Dřevěné dveře prosklené lišta 18 mm	Sapglass lišta 12 mm
jednokřídle	600	1300	6490 Kč	6570 Kč	8060 Kč
	700	1500	6880 Kč	6970 Kč	8450 Kč
	800	1700	7280 Kč	7380 Kč	8850 Kč
	900	1900	7680 Kč	7780 Kč	9250 Kč
	1000	2100	8070 Kč	8180 Kč	9640 Kč
	1100	2300	8460 Kč	8590 Kč	10040 Kč

### BRAUN MAT

Počet křídél	Objednávací rozměr v mm	Délka kolejniče v mm	Dřevěné dveře plné lišta 12 mm	Dřevěné dveře prosklené lišta 18 mm	Sapglass lišta 12 mm
jednokřídle	600	1300	6690 Kč	6760 Kč	8400 Kč
	700	1500	7100 Kč	7170 Kč	8800 Kč
	800	1700	7510 Kč	7600 Kč	9210 Kč
	900	1900	7920 Kč	8020 Kč	9610 Kč
	1000	2100	8320 Kč	8430 Kč	10010 Kč
	1100	2300	8720 Kč	8860 Kč	10430 Kč

# Zárubeň NORMAL<sup>®</sup>

- NORMAL, NORMAL OBLÉ OSTĚNÍ, NORMAL OSTRÁ

rohový spoj zárubně	šířky obložek	dveřní křídla	otočné/průchozí	profil zárubně	otočné / průchozí	
<p>(tloušťka křídla 40 mm)</p>					NORMAL	O / P
					NORMAL ostrá	O / P
					NORMAL oblé ostění	O / P
					NORMAL dvoupolodrážková	O
					NORMAL ostrá dvoupolodrážková	O
					NORMAL dvoupolodrážkové oblé ostění	O

## CENY ZÁRUBNÍ - CENOVÁ SKUPINA KOMFORT

### Dýha

rozměr (cm)	tl. stěny (cm) s polodrážkou	tl. stěny (cm) bez polodrážky	Standard: buk (DBK), buk natur (DNB), dub americký (DDB), mahagon (DMH), bříza (DBR), javor evropský (DVJ), javor americký (DJA), olše (DOL), ořech americký (DOR), fřešeň americká (DTR)	Komfort: jasan (DJS), dub natur (DND), eben černý (D20), ořech natur (DNO), teak (D46), fřešeň natur (DNT), wenge světlé (D52), mořená dýha	Premium: dub sukátý (DSD), hruška (DHR), ořech sukátý (DSO), dub řezaný (DRD)***, dub trémový (DDT)***, smrk trémový (DST)***	Olej: dub (DDO) - Antique Bronz, Ash Grey, Clear, Dark Oak, Charcoal, Chocolate, Natural, Nordic White, Oyster, Pure, Silver Grey, Sky Grey, Slate Grey, Stone, Super White, Titanium Grey, Vanilla
60, 70, 80, 90/197	6 - 17	8 - 17	5490	6490	7490	7490
	18 - 25	18 - 25	5710	6750	7790	7790
	26 - 35	26 - 35	6094	7204	8314	8314
	36 - 50	36 - 50	7577	8957	10337	10337
	51 - 75	51 - 75	8455	9995	11535	11535
125, 145, 165, 185/197	6 - 17	8 - 17	6314	7464	8614	8614
	18 - 25	18 - 25	6567	7763	8959	8959
	26 - 35	26 - 35	7008	8285	9561	9561
	36 - 50	36 - 50	8713	10300	11887	11887
	51 - 75	51 - 75	9723	11494	13265	13265

### Barva

rozměr (cm)	tl. stěny (cm) s polodrážkou	tl. stěny (cm) bez polodrážky	Komfort bílá / Premium bílá (BRL)	Lakování v odstínu RAL	Lakování v odstínu NCS
60, 70, 80, 90/197	6 - 17	8 - 17	5990		
	18 - 25	18 - 25	6230		
	26 - 35	26 - 35	6649		
	36 - 50	36 - 50	8267		
	51 - 75	51 - 75	9225		
125, 145, 165, 185/197	6 - 17	8 - 17	6889	+ 550 Kč	Cena za lakování v odstínu NCS se stanovuje individuálně.
	18 - 25	18 - 25	7165		
	26 - 35	26 - 35	7647		
	36 - 50	36 - 50	9507		
	51 - 75	51 - 75	10609		

\*\*\* Základní cena již obsahuje povrchovou úpravu olejem Pure, Clear nebo probarveným olejem (DDT Dub trémový a DST Smrk trémový) a olejovoskem (DRD dub řezaný).

## CPL laminát

rozměr (cm)	tl. stěny (cm) s polodrážkou	tl. stěny (cm) bez polodrážky	Standard: bílá hladká (CB7), bílá perla (CBE), bílá pór (CBO), šedá (CSE), buk (CK7), dub (CD7), ořech (CSO), wenge (CSW)	Komfort: šedá U788 (C88), černá grafit U961 (C61), beton bílý (CBB), beton šedý (CBS), borovice kouřová (CSF), borovice šedá (CSC), dub Halifax přírodní (CSG), dub šedý (CSU), jasan (CSJ), jasan bílý (CSS)	Premium: borovice bílá (CH7), dub arktický bílý (CDA), dub Sherwood (CDS), dub skandinávský (CSN), dub sukátý (CDU), dub zimní (CDZ), ořech americký (CSR)
60, 70, 80, 90/197	6 – 17	8 – 17	4090	4390	4690
	18 – 25	18 – 25	4254	4566	4878
	26 – 35	26 – 35	4540	4873	5206
	36 – 50	36 – 50	5645	6059	6473
	51 – 75	51 – 75	6299	6761	7223
125, 145, 165, 185/197	6 – 17	8 – 17	4704	5049	5394
	18 – 25	18 – 25	4892	5251	5610
	26 – 35	26 – 35	5221	5604	5987
	36 – 50	36 – 50	6491	6967	7444
	51 – 75	51 – 75	7244	7775	8306

## Kovolaminát

rozměr (cm)	tl. stěny (cm) s polodrážkou	tl. stěny (cm) bez polodrážky	Kovolaminát (nelze vyrobit oblé ostění)	
60, 70, 80, 90/197	6 – 17	8 – 17	5490	
	18 – 25	18 – 25	5710	
	26 – 35	26 – 35	6094	
	36 – 50	36 – 50	7577	
	51 – 75	51 – 75	8455	
125, 145, 165, 185/197	6 – 17	8 – 17	6314	
	18 – 25	18 – 25	6567	
	26 – 35	26 – 35	7008	
	36 – 50	36 – 50	8713	
	51 – 75	51 – 75	9723	

U kategorie dýhy Premium pouze v provedení NORMAL ostrá nebo OBTUS.

## HPL laminát

pouze v provedení NORMAL OSTRÁ

rozměr (cm)	tl. stěny (cm) s polodrážkou (NORMAL – ostrá)	tl. stěny (cm) bez polodrážky (NORMAL – ostrá)	MAX, Egger, Polyrey* HPL struktur HPL kámen láva, HPL plech rez, HPL beton, HPL kámen břidlice	Vysoký lesk: prémio- vě bílá s probarve- ným jádrem, černá, grafitově šedá, kašmírově šedá, prachově šedá	Antifinger mat: prémiově bílá, alpská bílá, černá, grafitově šedá, kašmírově šedá, prachově šedá	Antifinger mat s probarveným jádretem: alpská bílá, černá	Feel Nature: dub Sher- man koňakově hnědý, dub Halifax lazurovaný černý, dub Gladstone bílý
60, 70, 80, 90/197	6 – 17	8 – 17	5890	7890	7890	11390	10090
	18 – 25	18 – 25	6126	8206	8206	11846	10494
	26 – 35	26 – 35	6538	8758	8758	12643	11200
	36 – 50	36 – 50	8129	10889	10889	15719	13925
	51 – 75	51 – 75	9071	12151	12151	17541	15539
125, 145, 165, 185/197	6 – 17	8 – 17	6774	9074	9074	13099	11604
	18 – 25	18 – 25	7045	9437	9437	13623	12068
	26 – 35	26 – 35	7519	10072	10072	14540	12880
	36 – 50	36 – 50	9348	12522	12522	18076	16013
	51 – 75	51 – 75	10432	13974	13974	20172	17870

## Karton

rozměr (cm)	tl. stěny (cm) s polodrážkou	tl. stěny (cm) bez polodrážky	karton (PKA)	Start***
60, 70, 80, 90/197	6 – 17	8 – 17	3290	bílá (BUV), buk (TK7), dub (TD7), ořech (TOR) 3190
	18 – 25	18 – 25	3422	3318
	26 – 35	26 – 35	3652	3541
	36 – 50	36 – 50	4541	4403
	51 – 75	51 – 75	5067	4913
125, 145, 165, 185/197	6 – 17	8 – 17	3784	3669
	18 – 25	18 – 25	3935	3816
	26 – 35	26 – 35	4200	4073
	36 – 50	36 – 50	5222	5063
	51 – 75	51 – 75	5827	5650











\* Jedná se o základní výběr. Ostatní za příplatek dle ceníku příplatků.

\*\* Všechny části zárubní a prosklených stěn k dřevodekorům Start jsou v provedení fólie struktur, k bílé variantě v provedení fólie hladká.

\*\*\* Pro dveře Elegant Praktik je k dispozici provedení NORMAL Praktik. Cena tohoto provedení = Zárubeň NORMAL - 400 Kč. Povrchy dle nabídky dekorů pro dveře Elegant Praktik.

# Zárubeň provětrávaná NORMAL 25

- NORMAL 25, NORMAL 25 OBLÉ OSTĚNÍ, NORMAL 25 OSTRÁ

rohový spoj zárubně	šířky obložek	dveřní křídla	otočné/průchozí	profil zárubně	otočné / průchozí	
				 NORMAL 25	O / P	obložková zárubeň
				 NORMAL 25 ostrá	O / P	
				 NORMAL 25 oblé ostění	O / P	
				 NORMAL 25 dvoupolodrážková	O	
				 NORMAL 25 ostrá dvoupolodrážková	O	
				 NORMAL 25 dvoupolodrážkové oblé ostění	O	

## CENY ZÁRUBNÍ - CENOVÁ SKUPINA KOMFORT

### Dýha

rozměr (cm)	tl. stěny (cm) s polodrážkou	tl. stěny (cm) bez polodrážky	Standard: buk (DBK), buk natur (DNB), dub americký (DDB), mahagon (DMH), bříza (DBR), javor evropský (DVJ), javor americký (DJA), olše (DOL), ořech americký (DOR), fřešeň americká (DTR)		Komfort: jasan (DJS), dub natur (DND), eben černý (D20), ořech natur (DNO), teak (DBR), bílý (D46), fřešeň natur (DNT), wenge světlé (D52), mořená dýha		Premium: dub sukátý (DSD), hruška (DHR), ořech sukátý (DSO), dub řezaný (DRD)***, dub trémový (DDT)***, smrk trémový (DST)***		Olej: dub (DDO) - Antique Bronz, Ash Grey, Clear, Dark Oak, Charcoal, Chocolate, Natural, Nordic White, Oyster, Pure, Silver Grey, Sky Grey, Slate Grey, Stone, Super White, Titanium Grey, Vanilla	
			7190	7790	9190	9190				
60, 70, 80, 90/197	6 - 17	8 - 17	7190	7790	9190	9190				
	18 - 25	18 - 25	7478	8102	9558	9558				
	26 - 35	26 - 35	7981	8647	10201	10201				
	36 - 50	36 - 50	9923	10751	12683	12683				
	51 - 75	51 - 75	11073	11997	14153	14153				
125, 145, 165, 185/197	6 - 17	8 - 17	8269	8959	10569	10569				
	18 - 25	18 - 25	8600	9317	10992	10992				
	26 - 35	26 - 35	9179	9944	11732	11732				
	36 - 50	36 - 50	11411	12363	14585	14585				
	51 - 75	51 - 75	12734	13797	16276	16276				

### Barva

rozměr (cm)	tl. stěny (cm) s polodrážkou	tl. stěny (cm) bez polodrážky	Komfort bílá / Premium bílá (BRL)	Lakování v odstínu RAL	Lakování v odstínu NCS
60, 70, 80, 90/197	6 - 17	8 - 17	6490		
	18 - 25	18 - 25	6750		
	26 - 35	26 - 35	7204		
	36 - 50	36 - 50	8957		
	51 - 75	51 - 75	9995		
125, 145, 165, 185/197	6 - 17	8 - 17	7464	+ 550 Kč	Cena za lakování v odstínu NCS se stanovuje individuálně.
	18 - 25	18 - 25	7763		
	26 - 35	26 - 35	8285		
	36 - 50	36 - 50	10300		
	51 - 75	51 - 75	11494		

\* Harmonie lze pouze v površích dýha, mořená dýha, barva Premium.

\*\*\* Základní cena již obsahuje povrchovou úpravu olejem Pure, Clear nebo probarveným olejem (DDT Dub trémový a DST Smrk trémový) a olejovoskem (DRD dub řezaný).

## CPL laminát

rozměr (cm)	tl. stěny (cm) s polodrážkou	tl. stěny (cm) bez polodrážky	Standard: bílá hladká (CB7), bílá perla (CBE), bílá pór (CBO), šedá (CSE), buk (CK7), dub (CD7), ořech (CSO), wenge (CSW)	Komfort: šedá U788 (C88), černá grafit U961 (C61), beton bílý (CBB), beton šedý (CBS), borovice kouřová (CSF), borovice šedá (CSC), dub Halifax přírodní (CSG), dub šedý (CSU), jasan (CSJ), jasan bílý (CSS)	Premium: borovice bílá (CH7), dub arktický bílý (CDA), dub Sherwood (CDS), dub skandinávský (CSN), dub sukací (CDU), dub zimní (CDZ), ořech americký (CSR)
60, 70, 80, 90/197	6 – 17	8 – 17	5590	5890	6190
	18 – 25	18 – 25	5814	6126	6438
	26 – 35	26 – 35	6205	6538	6871
	36 – 50	36 – 50	7715	8129	8543
	51 – 75	51 – 75	8609	9071	9533
125, 145, 165, 185/197	6 – 17	8 – 17	6429	6774	7119
	18 – 25	18 – 25	6686	7045	7404
	26 – 35	26 – 35	7136	7519	7902
	36 – 50	36 – 50	8872	9348	9824
	51 – 75	51 – 75	9900	10432	10963

## Kovolaminát

rozměr (cm)	tl. stěny (cm) s polodrážkou	tl. stěny (cm) bez polodrážky	Kovolaminát (nelze vyrobit oblé ostění)
60, 70, 80, 90/197	6 – 17	8 – 17	6990
	18 – 25	18 – 25	7270
	26 – 35	26 – 35	7759
	36 – 50	36 – 50	9647
	51 – 75	51 – 75	10765
125, 145, 165, 185/197	6 – 17	8 – 17	8039
	18 – 25	18 – 25	8361
	26 – 35	26 – 35	8923
	36 – 50	36 – 50	11094
	51 – 75	51 – 75	12380

U kategorie dýhy Premium pouze v provedení NORMAL ostrá nebo OBTUS.

## HPL laminát

pouze v provedení NORMAL 25 OSTRÁ

rozměr (cm)	tl. stěny (cm) s polodrážkou (NORMAL – ostrá)	tl. stěny (cm) bez polodrážky (NORMAL – ostrá)	MAX, Egger, Polyrey* HPL struktur HPL kámen láva, HPL plech rez, HPL beton, HPL kámen břidlice	Vysoký lesk: prémiově bílá s probarveným jádrem, černá, grafitově šedá, kašmírově šedá, prachově šedá	Antifinger mat: prémiově bílá, alpská bílá, černá, grafitově šedá, kašmírově šedá, prachově šedá	Antifinger mat s pro- barveným jádrem: alpská bílá, černá	Feel Nature: dub Sherman koňakově hnědý, dub Halifax lazurovaný černý, dub Gladstone bílý
60, 70, 80, 90/197	6 – 17	8 – 17	7890	9890	9890	13390	12090
	18 – 25	18 – 25	8206	10286	10286	13926	12574
	26 – 35	26 – 35	8758	10978	10978	14863	13420
	36 – 50	36 – 50	10889	13649	13649	18479	16685
	51 – 75	51 – 75	12151	15231	15231	20621	18619
125, 145, 165, 185/197	6 – 17	8 – 17	9074	11374	11374	15399	13904
	18 – 25	18 – 25	9437	11829	11829	16015	14460
	26 – 35	26 – 35	10072	12625	12625	17093	15433
	36 – 50	36 – 50	12522	15696	15696	21250	19187
	51 – 75	51 – 75	13974	17516	17516	23714	21412

## Karton

rozměr (cm)	tl. stěny (cm) s polodrážkou	tl. stěny (cm) bez polodrážky	karton (PKA)
60, 70, 80, 90/197	6 – 17	8 – 17	5190
	18 – 25	18 – 25	5398
	26 – 35	26 – 35	5761
	36 – 50	36 – 50	7163
	51 – 75	51 – 75	7993
125, 145, 165, 185/197	6 – 17	8 – 17	5969
	18 – 25	18 – 25	6208
	26 – 35	26 – 35	6626
	36 – 50	36 – 50	8237
	51 – 75	51 – 75	9192

## Start<sup>®\*\*</sup>











bílá (BUV), buk (TK7), dub (TD7), ořech (TOR)
4590
4774
5095
6335
7069
5279
5490
5860
7285
8129

\* Jedná se o základní výběr. Ostatní za příplatek dle ceníku příplatků. Harmonie lze pouze v povrchích dýha, mořená dýha, barva Premium.

\*\* Všechny části zárubní a prosklených stěn k dřevodekorům Start jsou v provedení fólie struktur, k bílé variantě v provedení fólie hladká.

# Zárubeň MINI NORMAL<sup>®</sup>

- MINI NORMAL, MINI NORMAL OBLÉ OSTĚNÍ, MINI NORMAL OSTRÁ

rohový spoj zárubně	šířky obložek	dveřní křídla	otočné/průchozí	profil zárubně	otočné / průchozí	
 				 MINI NORMAL	O / P	obložkov/zárubně
				 MINI NORMAL ostrá	O / P	
				 MINI NORMAL oblé ostění	O / P	
				 MINI NORMAL dvoupolodrážková	O	
				 MINI NORMAL ostrá dvoupolodrážková	O	
				 MINI NORMAL dvoupolodrážkové oblé ostění	O	

## CENY ZÁRUBNÍ

### Dýha

rozměr (cm)	tl. stěny (cm) s polodrážkou	tl. stěny (cm) bez polodrážky	Standard: buk (DBK), buk natur (DNB), dub americký (DDB), mahagon (DMH), bříza (DBR), javor evropský (DVJ), javor americký (DJA), olše (DOL), ořech americký (DOR), třešeň americká (DTR)			Komfort: jasan (DJS), dub natur (DND), eben černý (D20), ořech natur (DNO), teak bílý (D46), třešeň natur (DNT), wenge světlé (D52), mořená dýha		Premium: dub sukátý (DSD), hruška (DHR), ořech sukátý (DSO), dub řezaný (DRD)***, dub trámový (DDT)***, smrk trámový (DST)***		Olej: dub (DDO) - Antique Bronz, Ash Grey, Clear, Dark Oak, Charcoal, Chocolate, Natural, Nordic White, Oyster, Pure, Silver Grey, Sky Grey, Slate Grey, Stone, Super White, Titanium Grey, Vanilla
			6 - 17	8 - 17	5690	6690	7690	7690		
60, 70, 80, 90/197	18 - 25	18 - 25	5918	6958	7998	7998				
	26 - 35	26 - 35	6316	7426	8536	8536				
	36 - 50	36 - 50	7853	9233	10613	10613				
	51 - 75	51 - 75	8763	10303	11843	11843				
125, 145, 165, 185/197	6 - 17	8 - 17	6544	7694	8844	8844				
	18 - 25	18 - 25	6806	8002	9198	9198				
	26 - 35	26 - 35	7264	8540	9817	9817				
	36 - 50	36 - 50	9031	10618	12205	12205				
	51 - 75	51 - 75	10077	11848	13619	13619				

### Barva

rozměr (cm)	tl. stěny (cm) s polodrážkou	tl. stěny (cm) bez polodrážky	Komfort bílá / Premium bílá (BRL)	Lakování v odstínu RAL	Lakování v odstínu NCS
60, 70, 80, 90/197	6 - 17	8 - 17	6190		
	18 - 25	18 - 25	6438		
	26 - 35	26 - 35	6871		
	36 - 50	36 - 50	8543		
	51 - 75	51 - 75	9533		
125, 145, 165, 185/197	6 - 17	8 - 17	7119	+ 550 Kč	Cena za lakování v odstínu NCS se stanovuje individuálně.
	18 - 25	18 - 25	7404		
	26 - 35	26 - 35	7902		
	36 - 50	36 - 50	9824		
	51 - 75	51 - 75	10963		

\*\*\* Základní cena již obsahuje povrchovou úpravu olejem Pure, Clear nebo probarveným olejem (DDT Dub trámový a DST Smrk trámový) a olejovoskem (DRD dub řezaný).



## CPL laminát

rozměr (cm)	tl. stěny (cm) s polodrážkou	tl. stěny (cm) bez polodrážky	Standard: bílá hladká (CB7), bílá perla (CBE), bílá pór (CBO), šedá (CSE), buk (CK7), dub (CD7), ořech (CSO), wenge (CSW)	Komfort: šedá U788 (C88), černá grafit U961 (C61), beton bílý (CBB), beton šedý (CBS), borovice kouřová (CSF), borovice šedá (CSC), dub Halifax přírodní (CSG), dub šedý (CSU), jasan (CSJ), jasan bílý (CSS)	Premium: borovice bílá (CH7), dub arktický bílý (CDA), dub Sherwood (CDS), dub skandinávský (CSN), dub sukatý (CDU), dub zimní (CDZ), ořech americký (CSR)
60, 70, 80, 90/197	6 – 17	8 – 17	4290	4590	4890
	18 – 25	18 – 25	4462	4774	5086
	26 – 35	26 – 35	4762	5095	5428
	36 – 50	36 – 50	5921	6335	6749
	51 – 75	51 – 75	6607	7069	7531
125, 145, 165, 185/197	6 – 17	8 – 17	4934	5279	5624
	18 – 25	18 – 25	5131	5490	5849
	26 – 35	26 – 35	5477	5860	6243
	36 – 50	36 – 50	6809	7285	7761
	51 – 75	51 – 75	7598	8129	8661

## Kovolaminát

rozměr (cm)	tl. stěny (cm) s polodrážkou	tl. stěny (cm) bez polodrážky	Kovolaminát (nelze vyrobit oblé ostění)	
60, 70, 80, 90/197	6 – 17	8 – 17	5690	
	18 – 25	18 – 25	5918	
	26 – 35	26 – 35	6316	
	36 – 50	36 – 50	7853	
	51 – 75	51 – 75	8763	
125, 145, 165, 185/197	6 – 17	8 – 17	6544	
	18 – 25	18 – 25	6806	
	26 – 35	26 – 35	7264	
	36 – 50	36 – 50	9031	
	51 – 75	51 – 75	10077	

U kategorie dýhy Premium pouze v provedení NORMAL ostrá nebo OBTUS.

## HPL laminát

pouze v provedení NORMAL OSTRÁ

rozměr (cm)	tl. stěny (cm) s polodrážkou (NORMAL – ostrá)	tl. stěny (cm) bez polodrážky (NORMAL – ostrá)	MAX, Egger, Polyrey* HPL struktur HPL kámen láva, HPL kámen břidlice	Vysoký lesk: prémiově bílá s probarveným jádreem, černá, grafitově šedá, kašmírově šedá, prachově šedá	Antifinger mat: prémiově bílá, alpská bílá, černá, grafitově šedá, kašmírově šedá, prachově šedá	Antifinger mat s probarveným jádreem: alpská bílá, černá	Feel Nature: dub Sherman koňakově hnědý, dub Halifax lazurovaný černý, dub Gladstone bílý
60, 70, 80, 90/197	6 – 17	8 – 17	6090	8090	8090	11590	10290
	18 – 25	18 – 25	6334	8414	8414	12054	10702
	26 – 35	26 – 35	6760	8980	8980	12865	11422
	36 – 50	36 – 50	8405	11165	11165	15995	14201
	51 – 75	51 – 75	9379	12459	12459	17849	15847
125, 145, 165, 185/197	6 – 17	8 – 17	7004	9304	9304	13329	11834
	18 – 25	18 – 25	7284	9676	9676	13862	12307
	26 – 35	26 – 35	7774	10327	10327	14795	13136
	36 – 50	36 – 50	9665	12839	12839	18394	16331
	51 – 75	51 – 75	10786	14328	14328	20526	18224

## Karton

rozměr (cm)	tl. stěny (cm) s polodrážkou	tl. stěny (cm) bez polodrážky	karton (PKA)
60, 70, 80, 90/197	6 – 17	8 – 17	3490
	18 – 25	18 – 25	3630
	26 – 35	26 – 35	3874
	36 – 50	36 – 50	4817
	51 – 75	51 – 75	5375
125, 145, 165, 185/197	6 – 17	8 – 17	4014
	18 – 25	18 – 25	4175
	26 – 35	26 – 35	4455
	36 – 50	36 – 50	5539
	51 – 75	51 – 75	6181









## Start\*\*\*

bílá (BUV), buk (TK7), dub (TD7), ořech (TOR)
3390
3526
3763
4679
5221
3899
4055
4328
5380
6004

\* Jedná se o základní výběr. Ostatní za příplatek dle ceníku příplatků.

\*\* Všechny části zárubní a prosklených stěn k dřevodekorům Start jsou v provedení fólie struktur, k bílé variantě v provedení fólie hladká.

# Zárubeň HARMONIE NORMAL®

rohový spoj zárubně	šířky obložek	dveřní křídla	otočné/průchozí	profil zárubně		otočné / průchozí	
					HARMONIE normal	O / P	obložková zárubeň
					HARMONIE normal dvoupolodrážková oblé ostění	O	

## CENY ZÁRUBNÍ

### Dýha

rozměr (cm)	tl. stěny (cm) s polodrážkou	tl. stěny (cm) bez polodrážky	Standard: buk (DBK), buk natur (DNB), dub americký (DDB), mahagon (DMH), bříza (DBR), javor evropský (DVJ), javor americký (DJA), olše (DOL), ořech americký (DOR), třešeň americká (DTR)	Komfort: jasan (DJS), dub natur (DND), eben černý (D20), ořech natur (DNO), teak bílý (D46), třešeň natur (DNT), wenge světlé (D52), mořená dýha	Premium: dub sukátý (DSD), hruška (DHR), ořech sukátý (DSO), dub řezaný (DRD)***, dub trémový (DDT)***, smrk trémový (DST)***	Olaj: dub (DDO) - Antique Bronz, Ash Grey, Clear, Dark Oak, Charcoal, Chocolate, Natural, Nordic White, Oyster, Pure, Silver Grey, Sky Grey, Slate Grey, Stone, Super White, Titanium Grey, Vanilla
60, 70, 80, 90/197	8 - 17	8 - 17	6590	7190	8590	8590
	18 - 25	18 - 25	6854	7478	8934	8934
	26 - 35	26 - 35	7315	7981	9535	9535
	36 - 50	36 - 50	9095	9923	11855	11855
	51 - 75	51 - 75	10149	11073	13229	13229
125, 145, 165, 185/197	8 - 17	8 - 17	7579	8269	9879	9879
	18 - 25	18 - 25	7882	8600	10274	10274
	26 - 35	26 - 35	8413	9179	10966	10966
	36 - 50	36 - 50	10459	11411	13633	13633
	51 - 75	51 - 75	11671	12734	15213	15213

### Barva

rozměr (cm)	tl. stěny (cm) s polodrážkou	tl. stěny (cm) bez polodrážky	Komfort bílá / Premium bílá (BRL)	Lakování v odstínu RAL	Lakování v odstínu NCS
60, 70, 80, 90/197	8 - 17	8 - 17	5890		
	18 - 25	18 - 25	6126		
	26 - 35	26 - 35	6538		
	36 - 50	36 - 50	8129		
	51 - 75	51 - 75	9071		
125, 145, 165, 185/197	8 - 17	8 - 17	6774	+ 550 Kč	Cena za lakování v odstínu NCS se stanovuje individuálně.
	18 - 25	18 - 25	7045		
	26 - 35	26 - 35	7519		
	36 - 50	36 - 50	9348		
	51 - 75	51 - 75	10432		

## Karton

rozměr (cm)	tl. stěny (cm) s polodrážkou	tl. stěny (cm) bez polodrážky	karton (PKA)
60, 70, 80, 90/197	8 – 17	8 – 17	4590
	18 – 25	18 – 25	4774
	26 – 35	26 – 35	5095
	36 – 50	36 – 50	6335
	51 – 75	51 – 75	7069
125, 145, 165, 185/197	8 – 17	8 – 17	5279
	18 – 25	18 – 25	5490
	26 – 35	26 – 35	5860
	36 – 50	36 – 50	7285
	51 – 75	51 – 75	8129

## ZÁVĚSY PRO ZÁRUBEŇ HARMONIE NORMAL

Zárubeň HARMONIE se vyznačuje elegantním profilem obložky „mejdličko“. Zárubeň HARMONIE je možné použít i pro jiné modelové řady než jsou dveře Harmonie.













Minimální síla stěny pro bezpolodrážkové provedení je 8 cm.

U bezpolodrážkového provedení nejsou závěsy v ceně.

U zárubně tl. stěny 75 – 150 cm je ostění dělené – cena viz ceník příplatků.

# Zárubeň OBTUS®

- OBTUS, OBTUS OBLÉ OSTĚNÍ

rohový spoj zárubně	šířky obložek	dveřní křídla	otočné/průchozí	profil zárubně		otočné / průchozí	
					OBTUS	O / P	obložková zárubeň
					OBTUS oblé ostění	O / P	
					OBTUS dvoupolodrážková	O	
					OBTUS dvoupolodrážková oblé ostění	O	

## CENY ZÁRUBNÍ

### Dýha

rozměr (cm)	tl. stěny (cm) s polodrážkou	tl. stěny (cm) bez polodrážky	Standard: buk (DBK), buk natur (DNB), dub americký (DDB), mahagon (DMH), bříza (DBR), javor evropský (DVJ), javor americký (DJA), olše (DOL), ořech americký (DOR), třešeň americká (DTR)	Komfort: jasan (DJS), dub natur (DND), eben černý (D20), ořech natur (DNO), teak bílý (D46), třešeň natur (DNT), wenge světlé (D52), mořená dýha	Premium: dub sukátý (DSD), hruška (DHR), ořech sukátý (DSO), dub řezaný (DRD)***, dub trémový (DDT)***, smrk trémový (DST)***	olej: dub (DDO) - Antique Bronz, Ash Grey, Clear, Dark Oak, Charcoal, Chocolate, Natural, Nordic White, Oyster, Pure, Silver Grey, Sky Grey, Slate Grey, Stone, Super White, Titanium Grey, Vanilla
60, 70, 80, 90/197	8 - 17	8 - 17	6090	6990	8490	8490
	18 - 25	18 - 25	6334	7270	8830	8830
	26 - 35	26 - 35	6760	7759	9424	9424
	36 - 50	36 - 50	8405	9647	11717	11717
	51 - 75	51 - 75	9379	10765	13075	13075
125, 145, 165, 185/197	8 - 17	8 - 17	7004	8039	9764	9764
	18 - 25	18 - 25	7284	8361	10155	10155
	26 - 35	26 - 35	7774	8923	10838	10838
	36 - 50	36 - 50	9665	11094	13474	13474
	51 - 75	51 - 75	10786	12380	15036	15036

### Barva

rozměr (cm)	tl. stěny (cm) s polodrážkou	tl. stěny (cm) bez polodrážky	Komfort bílá / Premium bílá (BRL)	Lakování v odstínu RAL	Lakování v odstínu NCS
60, 70, 80, 90/197	8 - 17	8 - 17	6290		
	18 - 25	18 - 25	6542		
	26 - 35	26 - 35	6982		
	36 - 50	36 - 50	8681		
	51 - 75	51 - 75	9687		
125, 145, 165, 185/197	8 - 17	8 - 17	7234	+ 550 Kč	Cena za lakování v odstínu NCS se stanovuje individuálně.
	18 - 25	18 - 25	7523		
	26 - 35	26 - 35	8030		
	36 - 50	36 - 50	9983		
	51 - 75	51 - 75	11140		

\*\*\* Základní cena již obsahuje povrchovou úpravu olejem Pure, Clear nebo probarveným olejem (DDT Dub trémový a DST Smrk trémový) a olejovoskem (DRD dub řezaný).

## CPL laminát

rozměr (cm)	tl. stěny (cm) s polodrážkou	tl. stěny (cm) bez polodrážky	Standard: bílá hladká (CB7), bílá perla (CBE), bílá pór (CBO), šedá (CSE), buk (CK7), dub (CD7), ořech (CSO), wenge (CSW)	Komfort: šedá U788 (C88), černá grafit U961 (C61), beton bílý (CBB), beton šedý (CBS), borovice kouřová (CSF), borovice šedá (CSC), dub Halifax přírodní (CSG), dub šedý (CSU), jasan (CSJ), jasan bílý (CSS)	Premium: borovice bílá (CH7), dub arktický bílý (CDA), dub Sherwood (CDS), dub skandinávský (CSN), dub sukátý (CDU), dub zimní (CDZ), ořech americký (CSR)
60, 70, 80, 90/197	8 – 17	8 – 17	5190	5490	5790
	18 – 25	18 – 25	5398	5710	6022
	26 – 35	26 – 35	5761	6094	6427
	36 – 50	36 – 50	7163	7577	7991
	51 – 75	51 – 75	7993	8455	8917
125, 145, 165, 185/197	8 – 17	8 – 17	5969	6314	6659
	18 – 25	18 – 25	6208	6567	6925
	26 – 35	26 – 35	6626	7008	7391
	36 – 50	36 – 50	8237	8713	9189
	51 – 75	51 – 75	9192	9723	10255

## Kovolaminát

rozměr (cm)	tl. stěny (cm) s polodrážkou	tl. stěny (cm) bez polodrážky	Kovolaminát (nelze vyrobit oblé ostění)	
60, 70, 80, 90/197	8 – 17	8 – 17	6590	
	18 – 25	18 – 25	6854	
	26 – 35	26 – 35	7315	
	36 – 50	36 – 50	9095	
	51 – 75	51 – 75	10149	
125, 145, 165, 185/197	8 – 17	8 – 17	7579	
	18 – 25	18 – 25	7882	
	26 – 35	26 – 35	8413	
	36 – 50	36 – 50	10459	
	51 – 75	51 – 75	11671	

U kategorie dýhy Premium pouze v provedení NORMAL ostrá nebo OBTUS.

## HPL laminát

rozměr (cm)	tl. stěny (cm) s polodrážkou	tl. stěny (cm) bez polodrážky	MAX, Egger, Polyrey* HPL struktur HPL kámen láva, HPL plech rez, HPL beton, HPL kámen břidlice	Vysoký lesk: prémiově bílá s probarveným jádrem, černá, grafitově šedá, kašmírově šedá, prachově šedá	Antifinger mat: prémiově bílá, alpská bílá, černá, grafitově šedá, kašmírově šedá, prachově šedá	Antifinger mat s probarveným jádretem: alpská bílá, černá	Feel Nature: dub Sherman koňakově hnědý, dub Halifax lazurovaný černý, dub Gladstone bílý
60, 70, 80, 90/197	8 – 17	8 – 17	6390	8390	8390	11890	10590
	18 – 25	18 – 25	6646	8726	8726	12366	11014
	26 – 35	26 – 35	7093	9313	9313	13198	11755
	36 – 50	36 – 50	8819	11579	11579	16409	14615
	51 – 75	51 – 75	9841	12921	12921	18311	16309
125, 145, 165, 185/197	8 – 17	8 – 17	7349	9649	9649	13674	12179
	18 – 25	18 – 25	7643	10035	10035	14221	12666
	26 – 35	26 – 35	8157	10710	10710	15178	13519
	36 – 50	36 – 50	10141	13315	13315	18870	16807
	51 – 75	51 – 75	11317	14859	14859	21058	18755

## Karton

rozměr (cm)	tl. stěny (cm) s polodrážkou	tl. stěny (cm) bez polodrážky	karton (PKA)
60, 70, 80, 90/197	8 – 17	8 – 17	4290
	18 – 25	18 – 25	4462
	26 – 35	26 – 35	4762
	36 – 50	36 – 50	5921
	51 – 75	51 – 75	6607
125, 145, 165, 185/197	8 – 17	8 – 17	4934
	18 – 25	18 – 25	5131
	26 – 35	26 – 35	5477
	36 – 50	36 – 50	6809
	51 – 75	51 – 75	7598

## Start@\*\*











bílá (BUV), buk (TK7), dub (TD7), ořech (TOR)
4590
4774
5095
6335
7069
5279
5490
5860
7285
8129

\* Jedná se o základní výběr. Ostatní za příplatek dle ceníku příplatků.

\*\* Všechny části zárubní a prosklených stěn k dřevodekorům Start jsou v provedení fólie struktur, k bílé variantě v provedení fólie hladká

# Zárubeň provětrávaná OBTUS 25

- OBTUS 25, OBTUS 25 OBLÉ OSTĚNÍ

rohový spoj zárubně	šířky obložek	dveřní křídla	otočné/průchozí	profil zárubně		otočné / průchozí	
					OBTUS 25	O / P	obložková zárubeň
					OBTUS 25 oblé ostění	O / P	
					OBTUS 25 dvoupolodrážková	O	
					OBTUS 25 dvoupolodrážková oblé ostění	O	

## CENY ZÁRUBNÍ

### Dýha

rozměr (cm)	tl. stěny (cm) s polodrážkou	tl. stěny (cm) bez polodrážky	Standard: buk (DBK), buk natur (DNB), dub americký (DDB), mahagon (DMH), břıza (DBR), javor evropský (DVJ), javor americký (DJA), olše (DOL), ořech americký (DOR), třešeň americká (DTR)		Komfort: jasan (DJS), dub natur (DND), eben černý (D20), ořech natur (DNO), teak bílý (D46), třešeň natur (DNT), wenge světlé (D52), mořená dýha		Premium: dub sukátý (DSD), hruška (DHR), ořech sukátý (DSO), dub řezaný (DRD)***, dub trámový (DDT)***, smrk trámový (DST)***		Olej: dub (DDO) - Antique Bronz, Ash Grey, Clear, Dark Oak, Charcoal, Chocolate, Natural, Nordic White, Oyster, Pure, Silver Grey, Sky Grey, Slate Grey, Stone, Super White, Titanium Grey, Vanilla	
60, 70, 80, 90/197	8 - 17	8 - 17	7590	8190	9590	9590				
	18 - 25	18 - 25	7894	8518	9974	9974				
	26 - 35	26 - 35	8425	9091	10645	10645				
	36 - 50	36 - 50	10475	11303	13235	13235				
125, 145, 165, 185/197	51 - 75	51 - 75	11689	12613	14769	14769				
	8 - 17	8 - 17	8729	9419	11029	11029				
	18 - 25	18 - 25	9078	9796	11470	11470				
	26 - 35	26 - 35	9689	10455	12242	12242				
	36 - 50	36 - 50	12046	12998	15220	15220				
	51 - 75	51 - 75	13442	14505	16984	16984				

### Barva

rozměr (cm)	tl. stěny (cm) s polodrážkou	tl. stěny (cm) bez polodrážky	Komfort bílá / Premium bílá (BRL)	Lakování v odstínu RAL	Lakování v odstínu NCS
60, 70, 80, 90/197	8 - 17	8 - 17	6990		
	18 - 25	18 - 25	7270		
	26 - 35	26 - 35	7759		
	36 - 50	36 - 50	9647		
	51 - 75	51 - 75	10765		
125, 145, 165, 185/197	8 - 17	8 - 17	8039	+ 550 Kč	Cena za lakování v odstínu NCS se stanovuje individuálně.
	18 - 25	18 - 25	8361		
	26 - 35	26 - 35	8923		
	36 - 50	36 - 50	11094		
	51 - 75	51 - 75	12380		

\* Harmonie lze pouze v povrchích dýha, mořená dýha, barva Premium.

\*\*\* Základní cena již obsahuje povrchovou úpravu olejem Pure, Clear nebo probarveným olejem (DDT Dub trámový a DST Smrk trámový) a olejovoskem (DRD dub řezaný).

## CPL laminát

rozměr (cm)	tl. stěny (cm) s polodrážkou	tl. stěny (cm) bez polodrážky	Standard: bílá hladká (CB7), bílá perla (CBE), bílá pór (CBO), šedá (CSE), buk (CK7), dub (CD7), ořech (CSO), wenge (CSW)	Komfort: šedá U788 (C88), černá grafit U961 (C61), beton bílý (CBB), beton šedý (CBS), borovice kouřová (CSF), borovice šedá (CSC), dub Halifax přírodní (CSG), dub šedý (CSU), jasan (CSJ), jasan bílý (CSS)	Premium: borovice bílá (CH7), dub arktický bílý (CDA), dub Sherwood (CDS), dub skandinávský (CSN), dub sukátý (CDU), dub zimní (CDZ), ořech americký (CSR)
60, 70, 80, 90/197	8 – 17	8 – 17	5890	6190	6490
	18 – 25	18 – 25	6126	6438	6750
	26 – 35	26 – 35	6538	6871	7204
	36 – 50	36 – 50	8129	8543	8957
	51 – 75	51 – 75	9071	9533	9995
125, 145, 165, 185/197	8 – 17	8 – 17	6774	7119	7464
	18 – 25	18 – 25	7045	7404	7763
	26 – 35	26 – 35	7519	7902	8285
	36 – 50	36 – 50	9348	9824	10300
	51 – 75	51 – 75	10432	10963	11494

## Kovolaminát

rozměr (cm)	tl. stěny (cm) s polodrážkou	tl. stěny (cm) bez polodrážky	Kovolaminát (nelze vyrobit oblé ostění)			
60, 70, 80, 90/197	8 – 17	8 – 17	7390			
	18 – 25	18 – 25	7686			
	26 – 35	26 – 35	8203			
	36 – 50	36 – 50	10199			
	51 – 75	51 – 75	11381			
125, 145, 165, 185/197	8 – 17	8 – 17	8499			
	18 – 25	18 – 25	8839			
	26 – 35	26 – 35	9434			
	36 – 50	36 – 50	11728			
	51 – 75	51 – 75	13088			

U kategorie dýhy Premium pouze v provedení NORMAL ostrá nebo OBTUS.

## HPL laminát

rozměr (cm)	tl. stěny (cm) s polodrážkou	tl. stěny (cm) bez polodrážky	MAX, Egger, Polyrey* HPL struktur HPL kámen láva, HPL plech rez, HPL beton, HPL kámen břidlice	Vysoký lesk: prémiově bílá s probarveným jádreem, černá, grafitově šedá, kašmírově šedá, prachově šedá	Antifinger mat: prémiově bílá, alpská bílá, černá, grafitově šedá, kašmírově šedá, prachově šedá	Antifinger mat s probarveným jádreem: alpská bílá, černá	Feel Nature: dub Sher- man koňakově hnědý, dub Halifax lazurovaný černý, dub Gladstone bílý
60, 70, 80, 90/197	8 – 17	8 – 17	8390	10390	10390	13890	12590
	18 – 25	18 – 25	8726	10806	10806	14446	13094
	26 – 35	26 – 35	9313	11533	11533	15418	13975
	36 – 50	36 – 50	11579	14339	14339	19169	17375
	51 – 75	51 – 75	12921	16001	16001	21391	19389
125, 145, 165, 185/197	8 – 17	8 – 17	9649	11949	11949	15974	14479
	18 – 25	18 – 25	10035	12427	12427	16613	15058
	26 – 35	26 – 35	10710	13263	13263	17731	16072
	36 – 50	36 – 50	13315	16489	16489	22044	19981
	51 – 75	51 – 75	14859	18401	18401	24600	22297

## Karton

rozměr (cm)	tl. stěny (cm) s polodrážkou	tl. stěny (cm) bez polodrážky	karton (PKA)
60, 70, 80, 90/197	8 – 17	8 – 17	5390
	18 – 25	18 – 25	5606
	26 – 35	26 – 35	5983
	36 – 50	36 – 50	7439
	51 – 75	51 – 75	8301
125, 145, 165, 185/197	8 – 17	8 – 17	6199
	18 – 25	18 – 25	6447
	26 – 35	26 – 35	6881
	36 – 50	36 – 50	8554
	51 – 75	51 – 75	9546

## Start®\*\*









bílá (BUV), buk (TK7), dub (TD7), ořech (TOR)
4890
5086
5428
6749
7531
5624
5849
6243
7761
8661

\* Jedná se o základní výběr. Ostatní za příplatek dle ceníku příplatků.

\*\* Všechny části zárubní a prosklených stěn k dřevodekorům Start jsou v provedení fólie struktur, k bílé variantě v provedení fólie hladká

# Zárubeň MINI OBTUS®

- MINI OBTUS, MINI OBTUS OBLÉ OSTĚNÍ

rohový spoj zárubně	šířky obložek	dveřní křídla	otočné/průchozí	profil zárubně	otočné / průchozí	
					MINI OBTUS	O / P
					MINI OBTUS oblé ostění	O / P
					MINI OBTUS dvoupolodrážková	O
					MINI OBTUS dvoupolodrážková oblé ostění	O
						obložková zárubeň

## CENY ZÁRUBNÍ

### Dýha

rozměr (cm)	tl. stěny (cm) s polodrážkou	tl. stěny (cm) bez polodrážky	Standard: buk (DBK), buk natur (DNB), dub americký (DDB), mahagon (DMH), břiza (DBR), javor evropský (DVJ), javor americký (DJA), olše (DOL), ořech americký (DOR), třešeň americká (DTR)	Komfort: jasan (DJS), dub natur (DND), eben černý (D20), ořech natur (DNO), teak bílý (D46), třešeň natur (DNT), wenge světlé (D52), mořená dýha	Premium: dub sukutý (DSD), hruška (DHR), ořech sukutý (DSO), dub řezaný (DRD)***, dub trámový (DDT)***, smrk trámový (DST)***	olej: dub (DDO) - Antique Bronz, Ash Grey, Clear, Dark Oak, Charcoal, Chocolate, Natural, Nordic White, Oyster, Pure, Silver Grey, Sky Grey, Slate Grey, Stone, Super White, Titanium Grey, Vanilla
60, 70, 80, 90/197	8 - 17	8 - 17	6290	7190	8690	8690
	18 - 25	18 - 25	6542	7478	9038	9038
	26 - 35	26 - 35	6982	7981	9646	9646
	36 - 50	36 - 50	8681	9923	11993	11993
	51 - 75	51 - 75	9687	11073	13383	13383
125, 145, 165, 185/197	8 - 17	8 - 17	7234	8269	9994	9994
	18 - 25	18 - 25	7523	8600	10394	10394
	26 - 35	26 - 35	8030	9179	11093	11093
	36 - 50	36 - 50	9983	11411	13792	13792
	51 - 75	51 - 75	11140	12734	15390	15390

### Barva

rozměr (cm)	tl. stěny (cm) s polodrážkou	tl. stěny (cm) bez polodrážky	Komfort bílá / Premium bílá (BRL)	Lakování v odstínu RAL	Lakování v odstínu NCS
60, 70, 80, 90/197	8 - 17	8 - 17	6590	+ 550 Kč	Cena za lakování v odstínu NCS se stanovuje individuálně.
	18 - 25	18 - 25	6854		
	26 - 35	26 - 35	7315		
	36 - 50	36 - 50	9095		
	51 - 75	51 - 75	10149		
125, 145, 165, 185/197	8 - 17	8 - 17	7579		
	18 - 25	18 - 25	7882		
	26 - 35	26 - 35	8413		
	36 - 50	36 - 50	10459		
	51 - 75	51 - 75	11671		

\*\*\* Základní cena již obsahuje povrchovou úpravu olejem Pure, Clear nebo probarveným olejem (DDT Dub trámový a DST Smrk trámový) a olejovoskem (DRD dub řezaný).



## CPL laminát

rozměr (cm)	tl. stěny (cm) s polodrážkou	tl. stěny (cm) bez polodrážky	Standard: bílá hladká (CB7), bílá perla (CBE), bílá pór (CBO), šedá (CSE), buk (CK7), dub (CD7), ořech (CSO), wenge (CSW)	Komfort: šedá U788 (C88), černá grafit U961 (C61), beton bílý (CBB), beton šedý (CBS), borovice kouřová (CSF), borovice šedá (CSC), dub Halifax přírodní (CSG), dub šedý (CSU), jasan (CSJ), jasan bílý (CSS)	Premium: borovice bílá (CH7), dub arktický bílý (CDA), dub Sherwood (CDS), dub skandinávský (CSN), dub sukátý (CDU), dub zimní (CDZ), ořech americký (CSR)
60, 70, 80, 90/197	8 – 17	8 – 17	5390	5690	5990
	18 – 25	18 – 25	5606	5918	6230
	26 – 35	26 – 35	5983	6316	6649
	36 – 50	36 – 50	7439	7853	8267
	51 – 75	51 – 75	8301	8763	9225
125, 145, 165, 185/197	8 – 17	8 – 17	6199	6544	6889
	18 – 25	18 – 25	6447	6806	7165
	26 – 35	26 – 35	6881	7264	7647
	36 – 50	36 – 50	8554	9031	9507
	51 – 75	51 – 75	9546	10077	10609

## Kovolaminát

rozměr (cm)	tl. stěny (cm) s polodrážkou	tl. stěny (cm) bez polodrážky	Kovolaminát (nelze vyrobit oblé ostění)	
60, 70, 80, 90/197	8 – 17	8 – 17	6690	
	18 – 25	18 – 25	6958	
	26 – 35	26 – 35	7426	
	36 – 50	36 – 50	9233	
	51 – 75	51 – 75	10303	
125, 145, 165, 185/197	8 – 17	8 – 17	7694	
	18 – 25	18 – 25	8002	
	26 – 35	26 – 35	8540	
	36 – 50	36 – 50	10618	
	51 – 75	51 – 75	11848	

U kategorie dýhy Premium pouze v provedení NORMAL ostrá nebo OBTUS.

## HPL laminát

rozměr (cm)	tl. stěny (cm) s polodrážkou	tl. stěny (cm) bez polodrážky	MAX, Egger, Polyrey* HPL struktur HPL kámen láva, HPL plech rez, HPL beton, HPL kámen břidlice	Vysoký lesk: prémiově bílá s probarveným jádrem, černá, grafitově šedá, kašmírově šedá, prachově šedá	Antifinger mat: prémiově bílá, alpská bílá, černá, grafitově šedá, kašmírově šedá, prachově šedá	Antifinger mat s probarveným jádretem: alpská bílá, černá	Feel Nature: dub Sherman koňakově hnědý, dub Halifax lazurovaný černý, dub Gladstone bílý
60, 70, 80, 90/197	8 – 17	8 – 17	6590	8590	8590	12090	10790
	18 – 25	18 – 25	6854	8934	8934	12574	11222
	26 – 35	26 – 35	7315	9535	9535	13420	11977
	36 – 50	36 – 50	9095	11855	11855	16685	14891
	51 – 75	51 – 75	10149	13229	13229	18619	16617
125, 145, 165, 185/197	8 – 17	8 – 17	7579	9879	9879	13904	12409
	18 – 25	18 – 25	7882	10274	10274	14460	12905
	26 – 35	26 – 35	8413	10966	10966	15433	13774
	36 – 50	36 – 50	10459	13633	13633	19187	17124
	51 – 75	51 – 75	11671	15213	15213	21412	19110









## Karton

rozměr (cm)	tl. stěny (cm) s polodrážkou	tl. stěny (cm) bez polodrážky	karton (PKA)	Start®**
60, 70, 80, 90/197	8 – 17	8 – 17	4490	bílá (BUV), buk (TK7), dub (TD7), ořech (TOR) 4790
	18 – 25	18 – 25	4670	4982
	26 – 35	26 – 35	4984	5317
	36 – 50	36 – 50	6197	6611
	51 – 75	51 – 75	6915	7377
125, 145, 165, 185/197	8 – 17	8 – 17	5164	5509
	18 – 25	18 – 25	5371	5729
	26 – 35	26 – 35	5732	6115
	36 – 50	36 – 50	7126	7602
	51 – 75	51 – 75	7952	8484

\* Jedná se o základní výběr. Ostatní za příplatek dle ceníku příplatků.

\*\* Všechny části zárubní a prosklených stěn k dřevodekorům Start jsou v provedení fólie struktur, k bílé variantě v provedení fólie hladká.

# Zárubeň HARMONIE OBTUS®

rohový spoj zárubně	šířky obložek	dveřní křídla	otočné/průchozí	profil zárubně		otočné / průchozí	
					HARMONIE obtus	O / P	obložková zárubeň
					HARMONIE obtus dvoupolodrážková oblé ostění	O	

## CENY ZÁRUBNÍ

### Dýha

rozměr (cm)	tl. stěny (cm) s polodrážkou	tl. stěny (cm) bez polodrážky	Standard: buk (DBK), buk natur (DNB), dub americký (DDB), mahagon (DMH), bříza (DBR), javor evropský (DVJ), javor americký (DJA), olše (DOL), ořech americký (DOR), třešeň americká (DTR)	Komfort: jasan (DJS), dub natur (DND), eben černý (D20), ořech natur (DNO), teak bílý (D46), třešeň natur (DNT), wenge světlé (D52), mořená dýha	Premium: dub sukutý (DSD), hruška (DHR), ořech sukutý (DSO), dub řezaný (D46), třešeň natur (DNT), wenge světlé (D52), (DRD)***, dub trámový (DDT)***, smrk trámový (DST)***	Olej: dub (DDO) - Antique Bronz, Ash Grey, Clear, Dark Oak, Charcoal, Chocolate, Natural, Nordic White, Oyster, Pure, Silver Grey, Sky Grey, Slate Grey, Stone, Super White, Titanium Grey, Vanilla	
60, 70, 80, 90/197	8 - 17	8 - 17	6990	7590	8990	8990	
	18 - 25	18 - 25	7270	7894	9350	9350	
	26 - 35	26 - 35	7759	8425	9979	9979	
	36 - 50	36 - 50	9647	10475	12407	12407	
	51 - 75	51 - 75	10765	11689	13845	13845	
125, 145, 165, 185/197	8 - 17	8 - 17	8039	8729	10339	10339	
	18 - 25	18 - 25	8361	9078	10753	10753	
	26 - 35	26 - 35	8923	9689	11476	11476	
	36 - 50	36 - 50	11094	12046	14268	14268	
	51 - 75	51 - 75	12380	13442	15922	15922	

### Barva

rozměr (cm)	tl. stěny (cm) s polodrážkou	tl. stěny (cm) bez polodrážky	Komfort bílá / Premium bílá (BRL)	Lakování v odstínu RAL	Lakování v odstínu NCS
60, 70, 80, 90/197	8 - 17	8 - 17	6390		
	18 - 25	18 - 25	6646		
	26 - 35	26 - 35	7093		
	36 - 50	36 - 50	8819		
	51 - 75	51 - 75	9841		
125, 145, 165, 185/197	8 - 17	8 - 17	7349	+ 550 Kč	Cena za lakování v odstínu NCS se stanovuje individuálně.
	18 - 25	18 - 25	7643		
	26 - 35	26 - 35	8157		
	36 - 50	36 - 50	10141		
	51 - 75	51 - 75	11317		

## Karton

rozměr (cm)	tl. stěny (cm)	tl. stěny (cm)	karton (PKA)
	s polodrážkou	bez polodrážky	
60, 70, 80, 90/197	8 – 17	8 – 17	4490
	18 – 25	18 – 25	4670
	26 – 35	26 – 35	4984
	36 – 50	36 – 50	6197
	51 – 75	51 – 75	6915
125, 145, 165, 185/197	8 – 17	8 – 17	5164
	18 – 25	18 – 25	5371
	26 – 35	26 – 35	5732
	36 – 50	36 – 50	7126
	51 – 75	51 – 75	7952

## ZÁVĚSY PRO ZÁRUBEŇ HARMONIE NORMAL

Zárubeň HARMONIE se vyznačuje elegantním profilem obložky „mejdličko“. Zárubeň HARMONIE je možné použít i pro jiné modelové řady než jsou dveře Harmonie.

Minimální síla stěny pro bezpolodrážkové provedení je 8 cm.

U bezpolodrážkového provedení nejsou závěsy v ceně.

U zárubně tl. stěny 75 – 150 cm je ostění dělené – cena viz ceník příplatků.

# Zárubeň NORMAL, OBTUS, HARMONIE s dvojitou polodrážkou

rohový spoj zárubně	šířky obložek	dveřní křídla	otočné/průchozí	profil zárubně	otočné / průchozí	
					NORMAL dvoupolodrážková	0
					NORMAL ostrá dvoupolodrážková	0
					NORMAL dvoupolodrážkové oblé ostění	0
					OBTUS dvoupolodrážková	0
					OBTUS dvoupolodrážková oblé ostění	0
					HARMONIE normal dvoupolodrážková oblé ostění	0
					HARMONIE obtus dvoupolodrážková oblé ostění	0

objednací rozměr	šířka/výška (mm)						
	šířka	600	700	800	900	1000	1100
rozměr stavebního otvoru	b1	700	800	900	1000	1100	1200
vnější rozměr zárubně*	b2	760	860	960	1060	1160	1260
rozměr zárubňové polodrážky	b3	630	730	830	930	1030	1130
průchozí rozměr zárubně	b4	582	682	782	882	982	1082
rozměr dveří	b5	650	750	850	950	1050	1150
	h1	1970					
	h2	2047					
	h3	1982					
	h4	1958					
	h5	1985					

\* Platí pro šířku obložky 65 mm.

## CENY ZÁRUBNÍ

Ceny odpovídají cenám zárubní NORMAL, OBTUS, HARMONIE + koeficient 40 % k této ceně.

# Poznámky k zárubním

Minimální síla stěny pro bezpolodražkové provedení je 8 cm.

U bezpolodražkového provedení nejsou zavěsy v ceně.

Nelze vyrobit oblé ostění v povrchu CPL kovolaminát.

U zárubně tl. stěny 75 – 150 cm je ostění dělené – cena viz ceník příplatků.

U zárubní v provedení CPL kovolaminát je dělené ostění již od síly stěny 60 cm.

Obložková zárubeň pro dveře GOLIAS (tl. 68 mm) s příplatkem +60% k ceně zárubně.

## NORMAL, MINI NORMAL, OBTUS A MINI OBTUS

### Ozdobná rampa k zárubni (na nadpraží zárubně)

Dekory v nabídce barva Premium bílá + RAL a NCS, dýha dub AM

Cena: Cena se určuje dle objednáacího rozměru (šířky zárubně)

do 800 mm = 885 Kč/ks

805-1850 mm = 1770 Kč/ks

1855-2850 mm = 2655 Kč/ks

Ostatní rozměry a dekory se cení idividuálně.

Při osazení rampy z obou stran zárubně je nutné objednat 2 ks.

Objednáací rozměr = vnější rozměr zárubně.

### Ozdobná lišta po obvodě zárubně k zárubním Obtus

Profil lišty H, 2, 3, 4, 5, AL hrana

Objednání lišt z jedné strany zárubně = 700 Kč

Objednání lišt z obou stran zárubně = 1400 Kč

## NORMAL, OBTUS

Přehled možných šířek obložek  
a jejich kombinací

A	B	
65	65	v ceně
80	80	+ 500 Kč
95	95	+ 500 Kč

## PŘÍPLATKY PRO OBLOŽKOVÉ ZÁRUBNĚ SE SPECIÁLNÍMI VLASTNOSTMI

Vlastnost	příplatek za odolnost obložkové zárubně
27 dB (tloušťka dveří 40 mm)	100
32 dB (tloušťka dveří 40 mm)	100
37 dB (tloušťka dveří 40 mm)	100
43 dB (tloušťka dveří 68 mm)	100
El/EW15 (tloušťka dveří 40 mm)	1500
El/EW30 (tloušťka dveří 40 mm)	1500
El/EW30 (45) (tloušťka dveří 57 mm)	2750
Klima 2 (b)	100
Klima 3 (c)	pouze kovová zárubeň
Voděodolnost	1500
Voděodolnost + 32 dB	1600

Kombinace vlastností	příplatek za odolnost obložkové zárubně		
	dveře 40 mm	dveře 57 mm	dveře 68 mm
zvuk + kouř	100	-	1600
klima 2 + kouř	100	-	-
klima 2 + zvuk	200	-	1600
klima 2 + zvuk + kouř	200	-	1600
požár + kouř	1500	-	-
požár + zvuk	1600	2750	-
požár + klima 2	1600	-	-
požár + klima 2 + zvuk	1600	2750	-
požár + klima 2 + kouř	1600	-	-
požár + zvuk + kouř	1600	-	-
požár + klima 2 + zvuk + kouř	1600	2750	-

Obložková zárubeň pro dveře GOLIAS (tl. 68 mm) s příplatkem +60% k ceně zárubně.

# Zárubeň LATENTE®

## CENA KOMPLETU SE ZÁRUBNÍ LATENTE

Dveřní křídlo + obložková zárubeň + kontrazárubeň + závěsy

## CENY ZÁRUBNÍ

### Dýha

rozměr (cm)	tl. stěny (cm) průchozí	tl. stěny (cm) bez polodrážky	Standard: buk (DBK), buk natur (DNB), dub americký (DDB), mahagon (DMH), břiza (DBR), javor evropský (DVJ), javor americký (DJA), olše (DOL), ořech americký (DOR), třešeň americká (DTR)	Komfort: jasan (DJS), dub natur (DND), eben černý (D20), ořech natur (DNO), teak bílý (D46), třešeň natur (DNT), wenge světlé (D52), mořená dýha	Premium: dub sukátý (DSD), hruška (DHR), ořech sukátý (DSO), dub řezaný (DRD)***, dub trámový (DDT)***, smrk trámový (DST)***	Olej: dub (DDO) - Antique Bronz, Ash Grey, Clear, Dark Oak, Charcoal, Chocolate, Natural, Nordic White, Oyster, Pure, Silver Grey, Sky Grey, Slate Grey, Stone, Super White, Titanium Grey, Vanilla
60, 70, 80, 90/197	10 - 17	11 - 17	6090	6990	8590	8590
	18 - 25	18 - 25	6334	7270	8934	8934
	26 - 35	26 - 35	6760	7759	9535	9535
	36 - 50	36 - 50	8405	9647	11855	11855
	51 - 75	51 - 75	9379	10765	13229	13229
125, 145, 165, 185/197	10 - 17	11 - 17	7004	8039	9879	9879
	18 - 25	18 - 25	7284	8361	10274	10274
	26 - 35	26 - 35	7774	8923	10966	10966
	36 - 50	36 - 50	9665	11094	13633	13633
	51 - 75	51 - 75	10786	12380	15213	15213

### Barva

rozměr (cm)	tl. stěny (cm) průchozí	tl. stěny (cm) bez polodrážky	Komfort bílá / Premium bílá (BRL)	Lakování v odstínu RAL	Lakování v odstínu NCS
60, 70, 80, 90/197	10 - 17	11 - 17	5990		
	18 - 25	18 - 25	6230		
	26 - 35	26 - 35	6649		
	36 - 50	36 - 50	8267		
	51 - 75	51 - 75	9225		
125, 145, 165, 185/197	10 - 17	11 - 17	6889	+ 550 Kč	Cena za lakování v odstínu NCS se stanovuje individuálně.
	18 - 25	18 - 25	7165		
	26 - 35	26 - 35	7647		
	36 - 50	36 - 50	9507		
	51 - 75	51 - 75	10609		

\*\*\* Základní cena již obsahuje povrchovou úpravu olejem Pure, Clear nebo probarveným olejem (DDT Dub trámový a DST Smrk trámový) a olejovoskem (DRD dub řezaný).

## CPL laminát

rozměr (cm)	tl. stěny (cm) průchozí	tl. stěny (cm) bez polodrážky	Standard: bílá hladká (CB7), bílá perla (CBE), bílá pór (CBO), šedá (CSE), buk (CK7), dub (CD7), ořech (CSO), wenge (CSW)	Komfort: šedá U788 (C88), černá grafit U961 (C61), beton bílý (CBB), beton šedý (CBS), borovice kouřová (CSF), borovice šedá (CSC), dub Halifax přírodní (CSG), dub šedý (CSU), jasan (CSJ), jasan bílý (CSS)	Premium: borovice bílá (CH7), dub arktický bílý (CDA), dub Sherwood (CDS), dub skandinávský (CSN), dub sukátý (CDU), dub zimní (CDZ), ořech americký (CSR)
60, 70, 80, 90/197	10 – 17	11 – 17	5190	5490	5790
	18 – 25	18 – 25	5398	5710	6022
	26 – 35	26 – 35	5761	6094	6427
	36 – 50	36 – 50	7163	7577	7991
	51 – 75	51 – 75	7993	8455	8917
125, 145, 165, 185/197	10 – 17	11 – 17	5969	6314	6659
	18 – 25	18 – 25	6208	6567	6925
	26 – 35	26 – 35	6626	7008	7391
	36 – 50	36 – 50	8237	8713	9189
	51 – 75	51 – 75	9192	9723	10255

## Kovolaminát

rozměr (cm)	tl. stěny (cm) průchozí	tl. stěny (cm) bez polodrážky	Kovolaminát (nelze vyrobit oblé ostění)	
60, 70, 80, 90/197	10 – 17	11 – 17	6490	
	18 – 25	18 – 25	6750	
	26 – 35	26 – 35	7204	
	36 – 50	36 – 50	8957	
	51 – 75	51 – 75	9995	
125, 145, 165, 185/197	10 – 17	11 – 17	7464	
	18 – 25	18 – 25	7763	
	26 – 35	26 – 35	8285	
	36 – 50	36 – 50	10300	
	51 – 75	51 – 75	11494	

U kategorie dýhy Premium pouze v provedení NORMAL ostrá nebo OBTUS.

## HPL laminát

rozměr (cm)	tl. stěny (cm) průchozí	tl. stěny (cm) bez polodrážky	MAX, Egger, polyrey, HPL struktur* HPL kámen láva, HPL plech rez, HPL beton, HPL kámen břidlice	Vysoký lesk: prémiově bílá s probarveným jádrem, černá, grafitově šedá, kašmírově šedá, prachově šedá	Antifinger mat: prémiově bílá, alpská bílá, černá, grafitově šedá, kašmírově šedá, prachově šedá	Antifinger mat s probarveným jádrem: alpská bílá, černá	Feel Nature: dub Sherman koňakově hnědý, dub Halifax lazurovaný černý, dub Gladstone bílý
60, 70, 80, 90/197	10 – 17	11 – 17	6390	8390	8390	11890	10590
	18 – 25	18 – 25	6646	8726	8726	12366	11014
	26 – 35	26 – 35	7093	9313	9313	13198	11755
	36 – 50	36 – 50	8819	11579	11579	16409	14615
	51 – 75	51 – 75	9841	12921	12921	18311	16309
125, 145, 165, 185/197	10 – 17	11 – 17	7349	9649	9649	13674	12179
	18 – 25	18 – 25	7643	10035	10035	14221	12666
	26 – 35	26 – 35	8157	10710	10710	15178	13519
	36 – 50	36 – 50	10141	13315	13315	18870	16807
	51 – 75	51 – 75	11317	14859	14859	21058	18755

## Karton

rozměr (cm)	tl. stěny (cm) průchozí	tl. stěny (cm) bez polodrážky	karton (PKA)
60, 70, 80, 90/197	10 – 17	11 – 17	4290
	18 – 25	18 – 25	4462
	26 – 35	26 – 35	4762
	36 – 50	36 – 50	5921
	51 – 75	51 – 75	6607
125, 145, 165, 185/197	10 – 17	11 – 17	4934
	18 – 25	18 – 25	5131
	26 – 35	26 – 35	5477
	36 – 50	36 – 50	6809
	51 – 75	51 – 75	7598

## Start®\*\*

rozměr (cm)	bílá (BUV), buk (TK7), dub (TD7), ořech (TOR)
60, 70, 80, 90/197	4590
	4774
	5095
	6335
	7069
125, 145, 165, 185/197	5279
	5490
	5860
	7285
	8129

\* Jedná se o základní výběr. Ostatní za příplatek dle ceníku příplatků.

\*\* Všechny části zárubní a prosklených stěn k dřevodekorům Start jsou v provedení fólie struktur, k bílé variantě v provedení fólie hladká.



# Kontrazárubeň pro zárubeň LATENTE®









CENY	objednací výška 1000–1970 mm a 2100 mm		objednací výška 2015, 2020, 2050 a 2095 mm	
	objednací šířka (mm)	tl. dokončené příčky 100–300 mm	tl. dokončené příčky 301–600 mm	tl. dokončené příčky 100–300 mm
500–900	4210	4870	4220	5380
901–1200	5160	5810	5040	6450
1201–1600	5940	6840	5940	7630
1601–2700	7240	8270	7230	9170

CENY	objednací výška 1980–2700 mm	
	objednací šířka (mm)	tl. dokončené příčky 100–300 mm
500–900	5900	6980
901–1200	7100	8390
1201–1600	8270	9690
1601–2700	10080	11760

Objednací šířka a výška kontrazárubně je shodná s objednací šířkou a výškou zárubně LATENTE.

# Zárubeň OKZ (renovační)

OKZ NORMAL OSTRÁ

rohový spoj zárubně	šířky obložek	dveřní křídla	otočné/průchozí	profil zárubně		otočné / průchozí	
					OKZ normal	O	renovační zárubně
					OKZ normal	P	

## CENY ZÁRUBNÍ

### Dýha

rozměr (cm)	tl. stěny (cm)	Standard: buk (DBK), buk natur (DNB), dub americký (DDB), mahagon (DMH), bříza (DBR), javor evropský (DVJ), javor americký (DJA), olše (DOL), ořech americký (DOR), třešeň americká (DTR)	Komfort: jasan (DJS), dub natur (DND), eben černý (D20), ořech natur (DNO), teak bílý (D46), třešeň natur (DNT), wenge světlé (D52), mořená dýha	Premium: dub sukátý (DSD), hruška (DHR), ořech sukátý (DSO), dub řezaný (DRD)***, dub trámový (DDT)***, smrk trámový (DST)***	Olej: dub (DDO) - Antique Bronz, Ash Grey, Clear, Dark Oak, Charcoal, Chocolate, Natural, Nordic White, Oyster, Pure, Silver Grey, Sky Grey, Slate Grey, Stone, Super White, Titanium Grey, Vanilla	
60, 70, 80, 90/197	6 - 17		6490	7190	8290	8290
	18 - 25		6750	7478	8622	8622
	26 - 35		7204	7981	9202	9202
	36 - 50		8957	9923	11441	11441
	51 - 75		9995	11073	12767	12767
125, 145, 165, 185/197	6 - 17		7464	8269	9534	9534
	18 - 25		7763	8600	9915	9915
	26 - 35		8285	9179	10583	10583
	36 - 50		10300	11411	13157	13157
	51 - 75		11494	12734	14682	14682

### Barva

rozměr (cm)	tl. stěny (cm)	Komfort bílá / Premium bílá (BRL)	Lakování v odstínu RAL	Lakování v odstínu NCS
60, 70, 80, 90/197	6 - 17	6590		
	18 - 25	6854		
	26 - 35	7315		
	36 - 50	9095		
	51 - 75	10149		
125, 145, 165, 185/197	6 - 17	7579	+ 550 Kč	Cena za lakování v odstínu NCS se stanovuje individuálně.
	18 - 25	7882		
	26 - 35	8413		
	36 - 50	10459		
	51 - 75	11671		

### CPL laminát

rozměr (cm)	tl. stěny (cm)	Standard: bílá hladká (CB7), bílá perla (CBE), bílá pór (CBO), šedá (CSE), buk (CK7), dub (CD7), ořech (CSO), wenge (CSW)	Komfort: šedá U788 (C88), černá grafit U961 (C61), beton bílý (CBB), beton šedý (CBS), borovice kouřová (CSF), borovice šedá (CSC), dub Halifax přírodní (CSG), dub šedý (CSU), jasan (CSJ), jasan bílý (CSS)	Premium: borovice bílá (CH7), dub arktický bílý (CDA), dub Sherwood (CDS), dub skandinávský (CSN), dub sukátý (CDU), dub zimní (CDZ), ořech americký (CSR)	
60, 70, 80, 90/197	6 - 17		4890	5190	5490
	18 - 25		5086	5398	5710
	26 - 35		5428	5761	6094
	36 - 50		6749	7163	7577
	51 - 75		7531	7993	8455
125, 145, 165, 185/197	6 - 17		5624	5969	6314
	18 - 25		5849	6208	6567
	26 - 35		6243	6626	7008
	36 - 50		7761	8237	8713
	51 - 75		8661	9192	9723

U povrchů dub sukátý, ořech sukátý, smrk sukátý, dub řezaný, ořech řezaný pouze v provedení NORMAL OSTRÁ.

\*\*\* Základní cena již obsahuje povrchovou úpravu olejem Pure, Clear nebo probarveným olejem (DDT Dub trámový a DST Smrk trámový) a olejovoskem (DRD dub řezaný).

**Kovolaminát**

rozměr (cm)	tl. stěny (cm)	Kovolaminát (nelze vyrobit oblé ostění)
60, 70, 80, 90/197	6 – 17	6290
	18 – 25	6542
	26 – 35	6982
	36 – 50	8681
	51 – 75	9687
125, 145, 165, 185/197	6 – 17	7234
	18 – 25	7523
	26 – 35	8030
	36 – 50	9983
	51 – 75	11140

U kategorie dýhy Premium pouze v provedení NORMAL ostrá nebo OBTUS.

**HPL laminát\***

rozměr (cm)	tl. stěny (cm)	MAX, Egger, Polyrey* HPL kámen láva, HPL plech rez, HPL beton, HPL kámen břidlice	Vysoký lesk: prémiově bílá s probarveným jádrem, černá, grafitově šedá, kašmírově šedá, prachově šedá	Antifinger mat: prémiově bílá, alpská bílá, černá, grafitově šedá, kašmíro- vě šedá, prachově šedá	Antifinger mat s probarveným jádretem: alpská bílá, černá	Feel Nature: dub Sherman koňakově hnědý, dub Halifax lazurovaný černý, dub Glad- stone bílý
60, 70, 80, 90/197	6 – 17	7290	9290	9290	12790	11490
	18 – 25	7582	9662	9662	13302	11950
	26 – 35	8092	10312	10312	14197	12754
	36 – 50	10061	12821	12821	17651	15857
	51 – 75	11227	14307	14307	19697	17695
125, 145, 165, 185/197	6 – 17	8384	10684	10684	14709	13214
	18 – 25	8719	11111	11111	15297	13743
	26 – 35	9306	11859	11859	16327	14667
	36 – 50	11570	14744	14744	20298	18235
	51 – 75	12911	16453	16453	22652	20349

**Karton**

rozměr (cm)	tl. stěny (cm)	karton (PKA)
60, 70, 80, 90/197	6 – 17	3790
	18 – 25	3942
	26 – 35	4207
	36 – 50	5231
	51 – 75	5837
125, 145, 165, 185/197	6 – 17	4359
	18 – 25	4533
	26 – 35	4838
	36 – 50	6015
	51 – 75	6713

**Start@\*\***

bílá (BUV), buk (TK7), dub (TD7), ořech (TOR)
4090
4254
4540
5645
6299
4704
4892
5221
6491
7244

Přehled možných šířek obložek  
a jejich kombinací

A	B	
50	75	-
70	95	+ 500 Kč

\* Jedná se o základní výběr. Ostatní za příplatek dle ceníku příplatků.

\*\* Všechny části zárubní a prosklených stěn k dřevodekorům Start jsou v provedení fólie struktur, k bílé variantě v provedení fólie hladká.

# Zárubeň OKZ (renovační)

OKZ OBTUS OSTRÁ

rohový spoj zárubně	šířky obložek	dveřní křídla	otočné/ průchozí	profil zárubně		otočné / průchozí	
					OKZ obtus	O	římová zárubně
					OKZ obtus	P	

## CENY ZÁRUBNÍ

### Dýha

rozměr (cm)	tl. stěny (cm)	Standard: buk (DBK), buk natur (DNB), dub americký (DDB), mahagon (DMH), bříza (DBR), javor evropský (DVJ), javor americký (DJA), oříše (DOL), ořech americký (DOR), třešeň americká (DTR)	Komfort: jasan (DJS), dub natur (DND), eben černý (D20), ořech natur (DNO), teak bílý (D46), třešeň natur (DNT), wenge světlé (D52), mořená dýha	Premium: dub sukátý (DSD), hruška (DHR), ořech sukátý (DSO), dub řezaný (DRD)***, dub trámový (DDT)***, smrk trámový (DST)***	Oil: dub (DDO) - Antique Bronz, Ash Grey, Clear, Dark Oak, Charcoal, Chocolate, Natural, Nordic White, Oyster, Pure, Silver Grey, Sky Grey, Slate Grey, Stone, Super White, Titanium Grey, Vanilla
60, 70, 80, 90/197	8 - 17	6990	7690	8790	8790
	18 - 25	7270	7998	9142	9142
	26 - 35	7759	8536	9757	9757
	36 - 50	9647	10613	12131	12131
	51 - 75	10765	11843	13537	13537
125, 145, 165, 185/197	8 - 17	8039	8844	10109	10109
	18 - 25	8361	9198	10513	10513
	26 - 35	8923	9817	11221	11221
	36 - 50	11094	12205	13950	13950
	51 - 75	12380	13619	15568	15568

### Barva

rozměr (cm)	tl. stěny (cm)	Komfort bílá / Premium bílá (BRL)	Lakování v odstínu RAL	Lakování v odstínu NCS
60, 70, 80, 90/197	8 - 17	6590	+ 550 Kč	Cena za lakování v odstínu NCS se stanovuje individuálně.
	18 - 25	6854		
	26 - 35	7315		
	36 - 50	9095		
	51 - 75	10149		
125, 145, 165, 185/197	8 - 17	7579	+ 550 Kč	Cena za lakování v odstínu NCS se stanovuje individuálně.
	18 - 25	7882		
	26 - 35	8413		
	36 - 50	10459		
	51 - 75	11671		

### CPL laminát

rozměr (cm)	tl. stěny (cm)	Standard: bílá hladká (CB7), bílá perla (CBE), bílá pór (CBO), šedá (CSE), buk (CK7), dub (CD7), ořech (CSO), wenge (CSW)	Komfort: šedá U788 (C88), černá grafit U961 (C61), beton bílý (CBB), beton šedý (CBS), borovice kouřová (CSF), borovice šedá (CSC), dub Halifax přírodní (CSG), dub šedý (CSU), jasan (CSJ), jasan bílý (CSS)	Premium: borovice bílá (CH7), dub arktický bílý (CDA), dub Sherwood (CDS), dub skandinávský (CSN), dub sukátý (CDU), dub zimní (CDZ), ořech americký (CSR)
60, 70, 80, 90/197	8 - 17	5590	5890	6190
	18 - 25	5814	6126	6438
	26 - 35	6205	6538	6871
	36 - 50	7715	8129	8543
	51 - 75	8609	9071	9533
125, 145, 165, 185/197	8 - 17	6429	6774	7119
	18 - 25	6686	7045	7404
	26 - 35	7136	7519	7902
	36 - 50	8872	9348	9824
	51 - 75	9900	10432	10963

\*\*\* Základní cena již obsahuje povrchovou úpravu olejem Pure, Clear nebo probarveným olejem (DDT Dub trámový a DST Smrk trámový) a olejovoskem (DRD dub řezaný).

**Kovolaminát**

rozměr (cm)	tl. stěny (cm)	Kovolaminát (nelze vyrobit oblé ostění)
60, 70, 80, 90/197	8 – 17	6290
	18 – 25	6542
	26 – 35	6982
	36 – 50	8681
	51 – 75	9687
125, 145, 165, 185/197	8 – 17	7234
	18 – 25	7523
	26 – 35	8030
	36 – 50	9983
	51 – 75	11140

U kategorie dýhy Premium pouze v provedení NORMAL ostrá nebo OBTUS.

**HPL laminát\***

rozměr (cm)	tl. stěny (cm)	MAX, Egger, Polyrey* HPL kámen láva, HPL plech rez, HPL beton, HPL kámen břidlice	Vysoký lesk: prémiově bílá s probarveným jádrem, černá, grafitově šedá, kašmírově šedá, prachově šedá	Antifinger mat: prémiově bílá, alpská bílá, černá, grafitově šedá, kašmírově šedá, prachově šedá	Antifinger mat s pro- barveným jádrem: alpská bílá, černá	Feel Nature: dub Sherman koňakově hnědý, dub Halifax lazurovaný černý, dub Gladstone bílý
60, 70, 80, 90/197	8 – 17	7690	9690	9690	13190	11890
	18 – 25	7998	10078	10078	13718	12366
	26 – 35	8536	10756	10756	14641	13198
	36 – 50	10613	13373	13373	18203	16409
	51 – 75	11843	14923	14923	20313	18311
125, 145, 165, 185/197	8 – 17	8844	11144	11144	15169	13674
	18 – 25	9198	11590	11590	15776	14221
	26 – 35	9817	12370	12370	16838	15178
	36 – 50	12205	15379	15379	20933	18870
	51 – 75	13619	17161	17161	23360	21058

**Karton**

rozměr (cm)	tl. stěny (cm)	karton (PKA)	Start®**	
			bílá (BUV), buk (TK7), dub (TD7), ořech (TOR)	
60, 70, 80, 90/197	8 – 17	4290		4590
	18 – 25	4462		4774
	26 – 35	4762		5095
	36 – 50	5921		6335
	51 – 75	6607		7069
125, 145, 165, 185/197	8 – 17	4934		5279
	18 – 25	5131		5490
	26 – 35	5477		5860
	36 – 50	6809		7285
	51 – 75	7598		8129

\* Jedná se o základní výběr. Ostatní za příplatek dle ceníku příplatků.





\*\* Všechny části zárubní a prosklených stěn k dřevodekorům Start jsou v provedení fólie struktur, k bílé variantě v provedení fólie hladké.

Přehled možných šířek obložek  
a jejich kombinací

A	B	
50	75	-
70	95	+ 500 Kč

# Zárubeň INOVIO (neviditelná)

INOVIO OSTRÁ

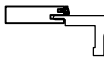
rohový spoj zárubně	šířky obložek	dveřní křídla	otočné/ průchozí	profil zárubně		otočné / průchozí	
	 (Houščka křídla 40 mm)				INOVIO ostrá	0	obložková zárubeň











## CENY ZÁRUBNÍ

### Karton

rozměr (cm)	tl. stěny (cm)	karton (PKA)
60, 70, 80, 90/197	6 – 17	6800
	18 – 25	7072
	26 – 35	7548
	36 – 50	9384
	51 – 75	10472
125, 145, 165, 185/197	6 – 17	7820
	18 – 25	8133
	26 – 35	8681
	36 – 50	10792
	51 – 75	12043

# Rámová zárubeň

-NORMAL, OBTUS

rohový spoj zárubně	šířky obložek	dveřní křídla	otočné/průchozí	profil zárubně		otočné / průchozí	
					RÁMOVÁ normal	O / P	rámová zárubeň
					RÁMOVÁ obtus	O / P	

## CENY ZÁRUBNÍ RÁMOVÁ NORMAL, OBTUS

### Dýha

rozměr (cm)	tl. stěny (cm) bez polodrážky	tl. stěny (cm) s polodrážkou	Standard: buk (DBK), buk natur (DNB), dub americký (DDB), mahagon (DMH), bříza (DBR), javor evropský (DVJ), javor americký (DJA), olše (DOL), ořech americký (DOR), třešeň americká (DTR)	Komfort: jasan (DJS), dub natur (DND), eben černý (D20), ořech natur (DNO), teak bílý (D46), třešeň natur (DNT), wenge světlé (D52), mořená dýha	Premium: dub sukátý (DSD), hrůška (DHR), ořech sukátý (DSO), dub řezaný (DRD)***, dub trémový (DDT)***, smrk trémový (DST)***	Oilj: dub (DDO) - Antique Bronz, Ash Grey, Clear, Dark Oak, Charcoal, Chocolate, Natural, Nordic White, Oyster, Pure, Silver Grey, Sky Grey, Slate Grey, Stone, Super White, Titanium Grey, Vanilla
60, 70, 80, 90/197	min. 11,5	min. 10,5	8790	9690	10590	10590
125, 145, 165, 185/197	min. 11,5	min. 10,5	10109	11144	12179	12179

### Barva

rozměr (cm)	tl. stěny (cm) bez polodrážky	tl. stěny (cm) s polodrážkou	Komfort bílá / Premium bílá (BRL)	Lakování v odstínu RAL	Lakování v odstínu NCS
60, 70, 80, 90/197	min. 11,5	min. 10,5	8490	+ 550 Kč	Cena za lakování v odstínu NCS se stanovuje individuálně.
125, 145, 165, 185/197	min. 11,5	min. 10,5	9764		

### CPL laminát

rozměr (cm)	tl. stěny (cm) bez polodrážky	tl. stěny (cm) s polodrážkou	Standard: bílá hladká (CB7), bílá perla (CBE), bílá pór (CBO), šedá (CSE), buk (CK7), dub (CD7), ořech (CSO), wenge (CSW)	Komfort: šedá U788 (C88), černá grafit U961 (C61), beton bílý (CBB), beton šedý (CBS), borovice kouřová (CSF), borovice šedá (CSC), dub Halifax přírodní (CSG), dub šedý (CSU), jasan (CSJ), jasan bílý (CSS)	Premium: borovice bílá (CH7), dub arktický bílý (CDA), dub Sherwood (CDS), dub skandinávský (CSN), dub sukátý (CDU), dub zimní (CDZ), ořech americký (CSR)
60, 70, 80, 90/197	min. 11,5	min. 10,5	7390	7690	7990
125, 145, 165, 185/197	min. 11,5	min. 10,5	8499	8844	9189

### Kovolaminát

rozměr (cm)	tl. stěny (cm) bez polodrážky	tl. stěny (cm) s polodrážkou	Kovolaminát (nelze vyrobit oblé ostění)
60, 70, 80, 90/197	min. 11,5	min. 10,5	7990
125, 145, 165, 185/197	min. 11,5	min. 10,5	9189

U kategorie dýhy Premium pouze v provedení NORMAL ostrá nebo OBTUS.

### HPL laminát

rozměr (cm)	tl. stěny (cm) bez polodrážky	tl. stěny (cm) s polodrážkou	MAX, Egger, polyrey, HPL struktur* HPL kámen láva, HPL plech rez, HPL beton, HPL kámen břidlice	Vysoký lesk: prémiově bílá s probarveným jádrem, černá, grafitově šedá, kašmírově šedá, prachově šedá	Antifinger mat: prémiově bílá, alpská bílá, černá, grafitově šedá, kašmírově šedá, prachově šedá	Antifinger mat s probarveným jádrem: alpská bílá, černá	Feel Nature: dub Sherman koňakově hnědý, dub Halifax lazurovaný černý, dub Gladstone bílý
60, 70, 80, 90/197	min. 11,5	min. 10,5	11390	13390	13390	16890	15590
125, 145, 165, 185/197	min. 11,5	min. 10,5	13099	15399	15399	19424	17929

### Karton

rozměr (cm)	tl. stěny (cm) bez polodrážky	tl. stěny (cm) s polodrážkou	karton (PKA)
60, 70, 80, 90/197	min. 11,5	min. 10,5	6190
125, 145, 165, 185/197	min. 11,5	min. 10,5	7119

### Start®\*\*

Start®**
bílá (BUV), buk (TK7), dub (TD7), ořech (TOR)
6490
7464

\* Rámové zárubně nelze v CPL šedá.

\*\* Všechny části zárubně a prosklených stěn k dřevodekorům Start jsou v provedení fólie struktur, k bílé variantě v provedení fólie hladké.

\*\*\* Základní cena již obsahuje povrchovou úpravu olejem Pure, Clear nebo probarveným olejem (DDT Dub trémový a DST Smrk trémový) a olejovoskem (DRD dub řezaný).

# Kovové zárubně

## Ceník kovových zárubní pro dveře GOLIAS tl. 68 mm

### Jednodílné zazdivací s dvojitou polodrážkou, pro dvupolodrážkové dveře GOLIAS (tl. 68 mm)

Z Typ obložky / zárubně	Objednáací šířka	Objednáací výška				
		500 - 1970 mm	1975 - 2100 mm	2105 - 2350 mm	2355 - 2600 mm	2605 - 2720 mm
SAP 871, SAP 872	-S 300 - 1100 mm	4690	5280	5620	5935	6555
	-RC2 300 - 1100 mm	5075	5795	6065	6420	7080
	-RC3 300 - 1100 mm	5840	6785	7000	7385	8155

### Dvodílné pro dodatečnou montáž s dvojitou polodrážkou, pro dvupolodrážkové dveře GOLIAS (tl. 68 mm)

Z Typ obložky / zárubně	Objednáací šířka	Objednáací výška				
		500 - 1970 mm	1975 - 2100 mm	2105 - 2350 mm	2355 - 2600 mm	2605 - 2720 mm
SAP 866	-S 300 - 1100 mm	5735	6345	6875	7280	8025
	-RC2 300 - 1100 mm	6170	6835	7400	7840	8635
	-RC3 300 - 1100 mm	6920	7805	8305	8785	9690

### Dvodílné pro dodatečnou montáž - zapuštěné (s dvojitou polodrážkou)

Z Typ obložky / zárubně	Objednáací šířka	Objednáací výška				
		500 - 1970 mm	1975 - 2100 mm	2105 - 2350 mm	2355 - 2600 mm	2605 - 2720 mm
SAP 870	-S 300 - 1100 mm	7170	8245	8775	9280	10240
	-RC2 300 - 1100 mm	7905	8935	9470	10020	11050
	-RC3 300 - 1100 mm	9535	10630	11435	12115	13345

## Ceník kovových zárubní pro dveře SECURO tl. 57 mm

### Jednodílné zazdivací s polodrážkou, pro polodrážkové dveře SECURO (tl. 57)

Z Typ obložky / zárubně	Objednáací šířka	Objednáací výška				
		500 - 1970 mm	1975 - 2100 mm	2105 - 2350 mm	2355 - 2600 mm	2605 - 2720 mm
SAP 878, SAP 879	-S 300 - 1100 mm	4170	4485	4760	4955	5325
	-RC2 300 - 1100 mm	7130	7740	7930	8220	8760
	-RC3 300 - 1100 mm	8765	9570	9775	10135	10825

### Dvodílné pro dodatečnou montáž s regulací s polodrážkou, pro polodrážkové dveře SECURO (tl. 57)

Z Typ obložky / zárubně	Objednáací šířka	Objednáací výška				
		500 - 1970 mm	1975 - 2100 mm	2105 - 2350 mm	2355 - 2600 mm	2605 - 2720 mm
SAP 863	-S 300 - 1100 mm	6535	7110	7570	7955	8635
	-RC2 300 - 1100 mm	8370	9220	9420	9780	10470
	-RC3 300 - 1100 mm	10025	11115	11305	11745	12580

### Dvodílné pro dodatečnou montáž bez regulace s polodrážkou, pro polodrážkové dveře SECURO (tl. 57)

Z Typ obložky / zárubně	Objednáací šířka	Objednáací výška				
		500 - 1970 mm	1975 - 2100 mm	2105 - 2350 mm	2355 - 2600 mm	2605 - 2720 mm
SAP 865	-S 300 - 1100 mm	6270	6840	7305	7955	8370
	-RC2 300 - 1100 mm	8180	9040	9230	9600	10270
	-RC3 300 - 1100 mm	9765	10860	11050	11490	12315

### Dvodílné pro dodatečnou montáž bez regulace s polodrážkou, pro polodrážkové dveře SECURO (tl. 57) - zapuštěné

Z Typ obložky / zárubně	Objednáací šířka	Objednáací výška				
		500 - 1970 mm	1975 - 2100 mm	2105 - 2350 mm	2355 - 2600 mm	2605 - 2720 mm
SAP 869	-S 300 - 1100 mm	8445	9265	10055	10555	11505
	-RC2 300 - 1100 mm	10480	11340	11950	12470	13430
	-RC3 300 - 1100 mm	12885	13870	14750	15410	16620



## Ceník kovových zárubní pro dveře ARGOS tl. 40 mm

### Jednodílné zazdivací s polodrážkou, pro polodrážkové dveře ARGOS (tl. 40 mm) - Projektová zárubeň

Z Typ obložky / zárubně	Objednáací šířka	Objednáací výška				
		500 - 1970 mm	1975 - 2100 mm	2105 - 2350 mm	2355 - 2600 mm	2605 - 2720 mm
SAP 850, SAP 851	-S 300 - 1100 mm	2260	2680	2995	3205	3625
	-RC2 300 - 1100 mm	4505	5190	5420	5725	6320
	-RC3 300 - 1100 mm	5225	6060	6265	6640	7330

### Jednodílné zazdivací s polodrážkou, pro polodrážkové dveře ARGOS (tl. 40 mm)

Z Typ obložky / zárubně	Objednáací šířka	Objednáací výška				
		500 - 1970 mm	1975 - 2100 mm	2105 - 2350 mm	2355 - 2600 mm	2605 - 2720 mm
SAP 860, SAP 861	-S 300 - 1100 mm	2900	3215	3495	3685	4045
	-RC2 300 - 1100 mm	4560	5240	5475	5775	6370
	-RC3 300 - 1100 mm	5330	6165	6370	6745	7435

### Dvoudílné pro dodatečnou montáž s regulací s polodrážkou, pro polodrážkové dveře ARGOS (tl. 40 mm)

Z Typ obložky / zárubně	Objednáací šířka	Objednáací výška				
		500 - 1970 mm	1975 - 2100 mm	2105 - 2350 mm	2355 - 2600 mm	2605 - 2720 mm
SAP 862	-S 300 - 1100 mm	5280	5870	6320	6700	7385
	-RC2 300 - 1100 mm	5930	6645	7105	7510	8260
	-RC3 300 - 1100 mm	6690	7805	8000	8455	9300

### Dvoudílné pro dodatečnou montáž bez regulace s polodrážkou, pro polodrážkové dveře ARGOS (tl. 40 mm)

Z Typ obložky / zárubně	Objednáací šířka	Objednáací výška				
		500 - 1970 mm	1975 - 2100 mm	2105 - 2350 mm	2355 - 2600 mm	2605 - 2720 mm
SAP 864	-S 300 - 1100 mm	5015	5600	6055	6700	7120
	-RC2 300 - 1100 mm	5665	6375	6845	7245	8000
	-RC3 300 - 1100 mm	6430	7535	7735	8185	9040

### Dvoudílné pro dodatečnou montáž bez regulace s polodrážkou, pro polodrážkové dveře ARGOS (tl. 40 mm) - zapuštěné

Z Typ obložky / zárubně	Objednáací šířka	Objednáací výška				
		500 - 1970 mm	1975 - 2100 mm	2105 - 2350 mm	2355 - 2600 mm	2605 - 2720 mm
SAP 868	-S 300 - 1100 mm	7170	8245	8775	9280	10240
	-RC2 300 - 1100 mm	7905	8935	9470	10020	11050
	-RC3 300 - 1100 mm	9535	10895	11435	12115	13345

### Jednodílné zazdivací bez polodrážky, pro bezpolodrážkové dveře ARGOS (tl. 40 mm)

Z Typ obložky / zárubně	Objednáací šířka	Objednáací výška				
		500 - 1970 mm	1975 - 2100 mm	2105 - 2350 mm	2355 - 2600 mm	2605 - 2720 mm
SAP 878, SAP 879	-S 300 - 1100 mm	2900	3215	3495	3685	4045
	-RC2 300 - 1100 mm	4560	5240	5475	5775	6370
	-RC3 300 - 1100 mm	5330	6165	6370	6745	7435

### Dvoudílné pro dodatečnou montáž s regulací bez polodrážky, pro bezpolodrážkové dveře ARGOS (tl. 40 mm)

Z Typ obložky / zárubně	Objednáací šířka	Objednáací výška				
		500 - 1970 mm	1975 - 2100 mm	2105 - 2350 mm	2355 - 2600 mm	2605 - 2720 mm
SAP 863	-S 300 - 1100 mm	5280	5870	6320	6700	7385
	-RC2 300 - 1100 mm	5930	6645	7105	7510	8260
	-RC3 300 - 1100 mm	6690	7805	8000	8455	9300

### Dvoudílné pro dodatečnou montáž bez regulace bez polodrážky, pro bezpolodrážkové dveře ARGOS (tl. 40 mm)

Z Typ obložky / zárubně	Objednáací šířka	Objednáací výška				
		500 - 1970 mm	1975 - 2100 mm	2105 - 2350 mm	2355 - 2600 mm	2605 - 2720 mm
SAP 865	-S 300 - 1100 mm	5015	5600	6055	6700	7120
	-RC2 300 - 1100 mm	5665	6375	6845	7245	8000
	-RC3 300 - 1100 mm	6430	7535	7735	8185	9040

**Dvoudílné pro dodatečnou montáž bez regulace bez polodrážky, pro bezpolodrážkové dveře ARGOS (tl. 40 mm) - zapuštěné**

Z Typ obložky / zárubně	Objednáací šířka	Objednáací výška				
		500 - 1970 mm	1975 - 2100 mm	2105 - 2350 mm	2355 - 2600 mm	2605 - 2720 mm
SAP 869	-S 300 - 1100 mm	7170	8245	8775	9280	10240
	-RC2 300 - 1100 mm	7905	8935	9470	10020	11050
	-RC3 300 - 1100 mm	9535	10895	11435	12115	13345

**Příplatek za dvoukřídlé provedení**

Dvoukřídlé +35% do max. šířky 2250 mm

**Ceník bezpolodrážkových kovových zárubní pro dveře SAPGLASS****Dvoudílné pro dodatečnou montáž (bez polodrážky SAPGLASS)**

Z Typ obložky / zárubně	Objednáací šířka	Objednáací výška			
		500 - 1970 mm	1975 - 2100 mm	2105 - 2350 mm	2355 - 2450 mm
SAP 875, 876*	300 - 980 mm	5965	6740	7120	7540

**Dvoudílné pro dodatečnou montáž - zapuštěné (bez polodrážky SAPGLASS)**

Z Typ obložky / zárubně	Objednáací šířka	Objednáací výška			
		500 - 1970 mm	1975 - 2100 mm	2105 - 2350 mm	2355 - 2450 mm
SAP 877*	300 - 980 mm	7680	8805	9190	9720

\*K ceně zárubně je nutné připočítat příplatek za přípravu pro závěsy TECTUS 310 2D (počet ks závislý na objednáací výšce) a příplatek za přípravu pro protiplech

# PŘÍPLATKY

## Příplatek za barvu zárubně (Z PÚ+barva povrchu)

základní	0	v ceně
1013 perlově bílá		
7001 stříbřitě šedá		
7016 antracitově šedá		
7024 grafitová šedá		
7035 světle šedá		
8011 oříškově hnědá	1300	síla stěny do 200 mm
	2500	síla stěny 205 - 400 mm
9005 černá		
9010 jasně bílá		
9016 dopravní bílá		
9006 bílý hliník		
9007 šedý hliník		

## Příplatek za typ protiplechu (Typ zámku/protiplechu)

S-Standardní	0	v ceně u zárubně -S
S-Zkrácený MINI	245	
RC3-AS2500	1450	v ceně u zárubně -RC2, RC3 ARGOS
RC3-AS2600	1450	v ceně u zárubně -RC2, RC3 ARGOS
RC3-AS2750	1450	v ceně u zárubně -RC2, RC3 ARGOS
RC3-BS2642	3700	v ceně u zárubně -RC3, SECURO
EP-EI. Otvírač	2100	příplatek za přípravu včetně protiplechu

## Příplatek za přídatný protiplech (Typ zámku/protiplechu 2)

S-Přídatný	400
------------	-----

## Příplatek za typ protiplechu (pouze příprava v zárubni)

příprava KC50	1350	příplatek za přípravu včetně držáku
---------------	------	-------------------------------------

## Příplatek za přípravu pro závěs (typ závěsu)

příprava 80/10	0	v ceně (držák 340Z)
příprava 80/10 MINI	0	v ceně (držák 340Z)
příprava SFS	0	v ceně (držák 340Z)
příprava TKZ 80VDS	0	v ceně (držák 340Z)
příprava TUKAN	0	v ceně (držák 340Z)
příprava 21/9,5	0	v ceně (držák 340Z)
příprava TKZ 15x150	390	v ceně u zárubně - RC3 ARGOS, jinak příplatek za 1ks (držák Trio 20x20, 150Z)
příprava VX7939/100	625	příplatek za 1 ks (držák VX7612)
příprava VX7939/120	625	příplatek za 1 ks (držák VX7612)
příprava VX7939/160	625	v ceně u zárubně -S SECURO, jinak příplatek za 1 ks (držák VX7612)
příprava VX7939/160-S	625	v ceně u zárubně - RC3 SECURO, jinak příplatek za 1ks (držák VX7612)
příprava VX7729/100	625	příplatek za 1 ks (držák VX7612)
příprava VX7729/120	625	příplatek za 1 ks (držák VX7612)
příprava VX7729/160	625	příplatek za 1 ks (držák VX7612)
příprava SAPTEC 340	880	příplatek za 1 ks (držák Tectus 340)
příprava Tectus 527 3D	880	příplatek za 1 ks (držák Tectus 527)
příprava Tectus 310 2D	960	příplatek za 1 ks (držák TECTUS 310)

## Příplatek za sílu stěny k základní ceně (ke všem typům zárubní)

75	0	v ceně	240	1370
80	0	v ceně	245	1430
85	0	v ceně	250	1480
90	0	v ceně	255	1535
95	0	v ceně	260	1595
100	0	v ceně	265	1650
105	51		270	1710
110	99		275	1770
115	141		280	1840
120	183		285	1920
125	217		290	2000
130	274		295	2090
135	329		300	2180
140	372		305	2270
145	408		310	2360
150	458		315	2470
155	506		320	2570
160	550		325	2700
165	600		330	2810
170	645		335	2940
175	695		340	3080
180	745		345	3210
185	780		350	3350
190	835		355	3520
195	895		360	3650
200	945		365	3810
205	1000		370	3970
210	1045		375	4150
215	1105		380	4320
220	1155		385	4490
225	1215		390	4680
230	1265		395	4870
235	1305		400	5020

## Další příplatky

příprava pro samozavírač	150	
příprava pro skrytý samozavírač Boxer	2160	
Požární odolnost	250	zárubeň pro protipožární uzávěr

# TYPY ZÁRUBNÍ

## Zárubně pro dveře GOLIAS (tl. 68 mm)

SAP 871	ZÁRUBĚN ZAZDÍVACÍ BEZ REGULACE - DVOUPOLODRÁŽKOVÁ - NA ČISTOU PODLAHU
SAP 872	ZÁRUBĚN ZAZDÍVACÍ BEZ REGULACE - DVOUPOLODRÁŽKOVÁ - DO PODLAHY

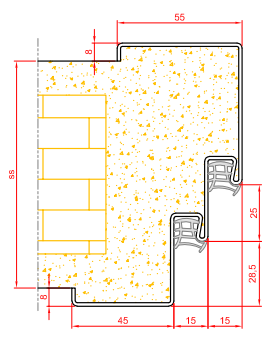

SAP 866	ZÁRUBĚN PRO DODATEČNOU MONTÁŽ BEZ REGULACE - DVOUPOLODRÁŽKOVÁ	SAP 870	ZÁRUBĚN PRO DODATEČNOU MONTÁŽ BEZ REGULACE - DVOUPOLODRÁŽKOVÁ - ZAPUŠTĚNÁ
---------	---	---------	---

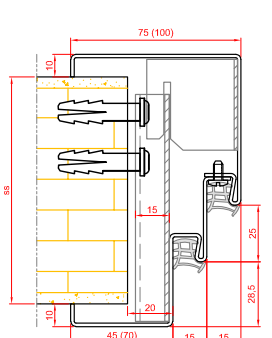
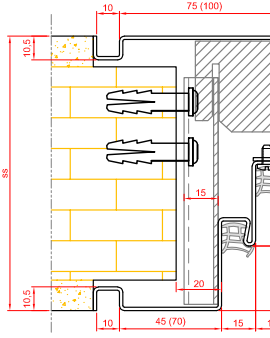

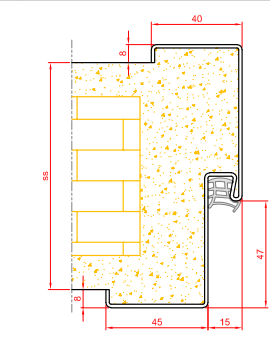

## Zárubně pro dveře SECURO (tl. 57 mm)

SAP 878	ZÁRUBĚN ZAZDÍVACÍ BEZ REGULACE - POLODRÁŽKOVÁ - NA ČISTOU PODLAHU
SAP 879	ZÁRUBĚN ZAZDÍVACÍ BEZ REGULACE - POLODRÁŽKOVÁ - DO PODLAHY

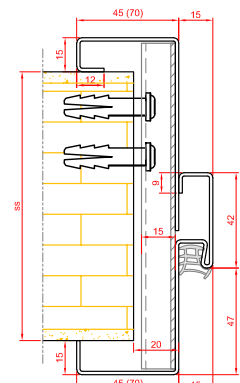

SAP 863	ZÁRUBĚN PRO DODATEČNOU MONTÁŽ S REGULACÍ - S POLODRÁŽKOU
---------	--



SAP 865	ZÁRUBĚN PRO DODATEČNOU MONTÁŽ BEZ REGULACE - S POLODRÁŽKOU
---------	--

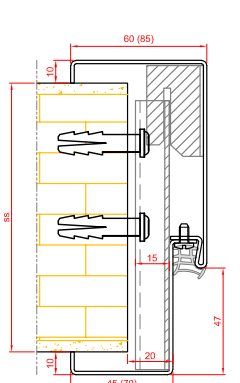

SAP 869	ZÁRUBĚN PRO DODATEČNOU MONTÁŽ BEZ REGULACE - S POLODRÁŽKOU - ZAPUŠTĚNÁ
---------	--

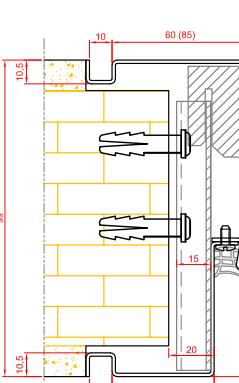

## Zárubně pro dveře ARGOS (tl. 40 mm)

SAP 860	ZÁRUBĚN ZAZDÍVACÍ BEZ REGULACE - POLODRÁŽKOVÁ - NA ČISTOU PODLAHU
SAP 861	ZÁRUBĚN ZAZDÍVACÍ BEZ REGULACE - POLODRÁŽKOVÁ - DO PODLAHY

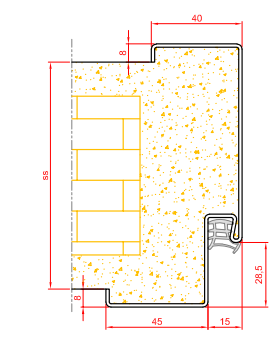

SAP 862	ZÁRUBĚN PRO DODATEČNOU MONTÁŽ S REGULACÍ - POLODRÁŽKOVÁ
---------	---

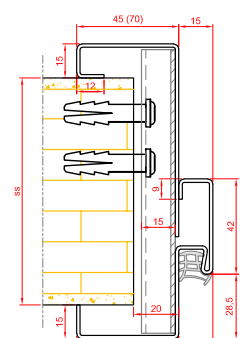

SAP 864	ZÁRUBĚN PRO DODATEČNOU MONTÁŽ BEZ REGULACE - POLODRÁŽKOVÁ
---------	---

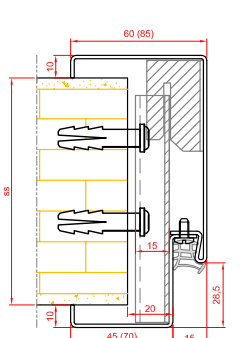

SAP 868	ZÁRUBĚN PRO DODATEČNOU MONTÁŽ BEZ REGULACE - POLODRÁŽKOVÁ - ZAPUŠTĚNÁ
---------	---

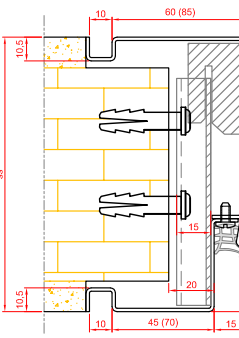

SAP 878	ZÁRUBĚN ZAZDÍVACÍ BEZ REGULACE - BEZPOLODRÁŽKOVÁ - NA ČISTOU PODLAHU
SAP 879	ZÁRUBĚN ZAZDÍVACÍ BEZ REGULACE - BEZPOLODRÁŽKOVÁ - DO PODLAHY

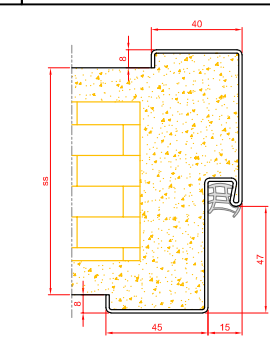

SAP 863	ZÁRUBĚN PRO DODATEČNOU MONTÁŽ S REGULACÍ - BEZPOLODRÁŽKOVÁ
---------	--

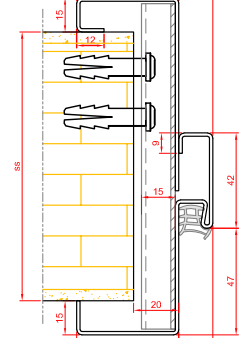

SAP 865	ZÁRUBĚN PRO DODATEČNOU MONTÁŽ BEZ REGULACE - BEZPOLODRÁŽKOVÁ
---------	--

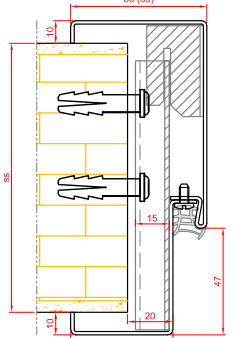

SAP 869	ZÁRUBĚN PRO DODATEČNOU MONTÁŽ BEZ REGULACE - BEZPOLODRÁŽKOVÁ - ZAPUŠTĚNÁ
---------	--

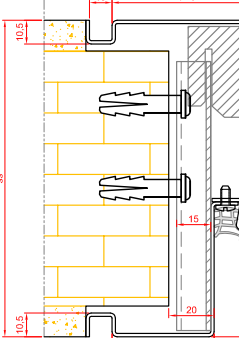

### Zárubně pro bezpodrážkové dveře SAPGLASS

SAP 875	ZÁRUBĚŇ PRO DODATEČNOU MONTÁŽ S REGULACÍ - BEZPODŘÁŽKOVÁ SAPGLASS	SAP 876	ZÁRUBĚŇ PRO DODATEČNOU MONTÁŽ BEZ REGULACE - BEZPODŘÁŽKOVÁ SAPGLASS	SAP 877	ZÁRUBĚŇ PRO DODATEČNOU MONTÁŽ BEZ REGULACE - BEZPODŘÁŽKOVÁ SAPGLASS - ZAPUŠTĚNÁ

### Projektová zárubně pro dveře ARGOS (tl. 40 mm)

SAP 850	ZÁRUBĚŇ ZAZDÍVACÍ BEZ REGULACE - POLODŘÁŽKOVÁ - NA ČISTOU PODLAHU
SAP 851	ZÁRUBĚŇ ZAZDÍVACÍ BEZ REGULACE - POLODŘÁŽKOVÁ - DO PODLAHY

# Skryté zárubně

## CENY SKRYTÝCH ZÁRUBNÍ

### Jednokřídlé provedení (elox hliník)

Z typ obložky/zárubně	Objednací šířka	Objednací výška	Objednací šířka	Objednací výška
		1970 mm a 2100 mm		ostatní
SAP 911, SAP 914, SAP 916	600 mm	15137	do 600 mm	18329
	700 mm	15329	601 - 700 mm	18519
	800 mm	15618	701 - 800 mm	18712
	900 mm	15811	801 - 900 mm	18903
	1000 mm	16004	nad 900 mm	19096

### Jednokřídlé provedení (barva jemná struktura polomat RAL + NCS + metalíza Creative)

Z typ obložky/zárubně	Objednací šířka	Objednací výška	Objednací šířka	Objednací výška
		1970 mm a 2100 mm		ostatní
SAP 911, SAP 914, SAP 916	600 mm	18115	do 600 mm	21249
	700 mm	18307	601-700 mm	21439
	800 mm	18499	701-800 mm	21631
	900 mm	18692	801-900 mm	21823
	1000 mm*	18884	nad 900 mm	22017

\* Max objednávací rozměr SAP 914 = 980 mm

### Dvoukřídlé provedení

Cena dvoukřídlého provedení = cena jednokřídlého provedení +40 % (SAP 914 - pouze jednokřídlé provedení)

#### Typy závěsů (přípravy)

přípr. SAPTEC 340 3D	0	v ceně zárubně SAP 911
přípr. Tectus 310 2D	0	v ceně zárubně SAP 914
přípr. Tectus 240 3D	0	v ceně zárubně SAP 916

#### Typ protiplechu

M-Magnetický reg.	0	v ceně zárubně SAP 911 a 916
přípr. protiplech KC 50	0	v ceně zárubně SAP 914

**SAP 911** - skrytá hliníková zárubeň, do které lze osadit bezpolodrážkové dřevěné dveře SAPELI.

K ceně zárubně je nutné připočítat skryté závěsy SAPTEC 340 3D (počet ks závislý na objednávací výšce).

**SAP 914** - skrytá hliníková zárubeň, do které lze osadit bezpolodrážkové skleněné dveře SAPGLASS.

K ceně zárubně je nutné připočítat skryté závěsy TECTUS 310 2D (počet ks závislý na objednávací výšce) a příplatek za protiplech KC 50.

**SAP 916** - skrytá hliníková zárubeň, do které lze osadit reverzní dřevěné dveře SAPELI.

K ceně zárubně je nutné připočítat skryté závěsy TECTUS 240 3D (počet ks závislý na objednávací výšce).

## SAP 910 - PROTIPOŽÁRNÍ PŘÍKRYTÍ (EI/EW 30) A BEZPEČNOSTNÍ (RC2)

### Jednokřídlé provedení (elox hliník)

Z typ obložky/zárubně	Objednací šířka	Objednací výška	Objednací šířka	Objednací výška
		1970mm a 2100 mm		ostatní
SAP 910	600 mm	23010	do 600 mm	26090
	700 mm	23200	601-700 mm	26260
	800 mm	23490	701-800 mm	26450
	900 mm	23670	801-900 mm	26640
	1000 mm	23850	nad 900 mm	26820

### Jednokřídlé provedení (barva jemná struktura polomat RAL + NCS + metalíza Creative)

Z typ obložky/zárubně	Objednací šířka	Objednací výška	Objednací šířka	Objednací výška
		1970mm a 2100 mm		ostatní
SAP 910	600 mm	25890	do 600 mm	28890
	700 mm	26060	601-700 mm	29080
	800 mm	26250	701-800 mm	29260
	900 mm	26430	801-900 mm	29450
	1000 mm	26620	nad 900 mm	29640

#### Typ protiplechu

Protipožární provedení - standardní bezpolodrážkový protiplech - v ceně

Bezpečnostní provedení - standardní bezpolodrážkový protiplech + přidavné protiplechy pro háky - v ceně

Pzn. nelze magnetický protiplech.

K ceně zárubně je nutné připočítat skryté závěsy SAPTEC 340 3D (počet ks závislý na objednávací výšce).

# Rozměry dveří a stavebních otvorů

## ROZMĚRY DVEŘÍ

### OBJEDNACÍ ROZMĚRY + PŘÍPLATKY

výška 1970 mm

šířka jednokřídlé  
600/700/800/900 mm,  
šířka dvoukřídlé  
1250/1450/1650/1850 mm

bez příplatku

výška*	šířka*		napínák***	
	do 1000 mm	1001 - 1100 mm		1101-1200 mm
≤ 1970 mm	+5%	+10%	+20%	-
1971 - 2100 mm	+10%	+10%	+20%	-
2101 - 2200 mm	+20%	+25%	+35%	-
2201 - 2300 mm	+30%	+55%	+65%	-
2301 - 2400 mm	+40%	+65%	+75%	+2900
2401 - 2500 mm	+70%	+95%	+105%	+2900
2501 - 2600 mm	+80%	+105%	+115%	+2900
2601 - 2700 mm	+90%	+115%	+125%	+2900
2701 - 2720 mm	+95%	+125%	+135%	+2900

\* Atypické rozměry (s odstupem po 5 mm) + příplatky (v %) k ceně dveří a zárubní.

\*\* Modelové řady a modely konzultujte s obchodním oddělením SAPELI.

V kombinaci se sesazenkou Elegant 10 je maximální objednávací šířka 1200 mm, u ostatních typů sesazek (rámová, Tenga, apod.) je maximální objednávací šířka 1100 mm).

\*\*\* příplatek pouze k ceně dveří od výšky 2400 mm.

Napínák je standardně součástí dveří od objednávací výšky 2400 mm za příplatek +2900 Kč

**Výjimky, tzn. kde napínák není:**

Systemy otevírání:

Lamelové (skládací a harmonikové), Skládací na stěnu (Compack), Oboustranné otevírání (Ergon), Ulterior, Minima

Odolnosti:

Zvukově izolační 43 a 44 dB, Voděodolné, Bezpečnostní, Protipožární a kouřotěsné, Klima 2 a 3

Modelové řady:

Akord, Hanum, Harmonie, Kubika, Sapglass, Talia

U dveří s napínákem se automaticky mění šířka svislých vlysů ze 150 mm na 180 mm (stejně jako v případě použití zámku WingCard).

## STAVEBNÍ OTVORY

### Objednávací rozměry dřevěných obložkových zárubní

Platí pro zárubně PRŮCHOZÍ, OTOČNÉ, POSUVNÉ, KYVNÉ, LAMELOVÉ

objednávací rozměr	mimo zárubeň LATENTE		Zárubeň HARMONIE	Zárubeň MINI a LATENTE
	stavební otvor (b1 x h1)	vnější rozměr zárubně (b2 x h2)*	vnější rozměr (b2 x h2)**	vnější rozměr (b2 x h2)***
š x v (mm)	š x v (mm)	š x v (mm)	š x v (mm)	š x v (mm)
600 x 1970 / 2100	700 x 2020 / 2150	760 x 2047 / 2177	780 x 2057 / 2187	730 x 2032 / 2162
700 x 1970 / 2100	800 x 2020 / 2150	860 x 2047 / 2177	880 x 2057 / 2187	830 x 2032 / 2162
800 x 1970 / 2100	900 x 2020 / 2150	960 x 2047 / 2177	980 x 2057 / 2187	930 x 2032 / 2162
900 x 1970 / 2100	1000 x 2020 / 2150	1060 x 2047 / 2177	1080 x 2057 / 2187	1030 x 2032 / 2162
1250 x 1970 / 2100	1350 x 2020 / 2150	1410 x 2047 / 2177	1430 x 2057 / 2187	1380 x 2032 / 2162
1450 x 1970 / 2100	1550 x 2020 / 2150	1610 x 2047 / 2177	1630 x 2057 / 2187	1580 x 2032 / 2162
1650 x 1970 / 2100	1750 x 2020 / 2150	1810 x 2047 / 2177	1830 x 2057 / 2187	1780 x 2032 / 2162
1850 x 1970 / 2100	1950 x 2020 / 2150	2010 x 2047 / 2177	2030 x 2057 / 2187	1980 x 2032 / 2162

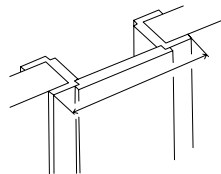
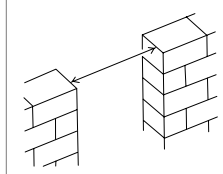

Výšku stavebního otvoru je nutné měřit od dokončené podlahy (parkety, dlažba, koberce)

\* Platí pro šířku obložky 65 mm.

\*\* Platí pro šířku obložky 75 mm.

\*\*\* Platí pro šířku obložky 50 mm.



**Možná odchylka stavebního otvoru (mm):****MINI**

na šířku:	u dveří s polodrážkou	-10 / +20	-10 / +0
	u dveří bez polodrážky	-5 / +20	-5 / +0
	s úpravou stavebního otvoru (vytvoření/vyseknutí prostoru pro závěsové držáky a protiplech)	-20 / +20	-20 / +0
na výšku:		-20 / +10	-20 / +0

**Objednací rozměry pro zárubně LATENTE - jednokřídlé**

Objednací rozměr	Jednokřídlé šířka/výška (mm)						
	600	700	800	900	1000	1100	
	1970						
Rozměr stavebního otvoru pro kontrazárubeň	b0	774	874	974	1074	1174	1274
	h0	2054					
Průchozí rozměr zárubně	b4	606	706	806	906	1006	1106
	h4	1970					

**Objednací rozměry pro zárubně LATENTE - dvoukřídlé**

Objednací rozměr	Jednokřídlé šířka/výška (mm)						
	1250	1450	1650	1850	2050	2250	
	1970						
Rozměr stavebního otvoru pro kontrazárubeň	b0	1424	1624	1824	2024	2224	2424
	h0	2054					
Průchozí rozměr zárubně	b4	1256	1456	1656	1856	2056	2256
	h4	1970					

**Objednací rozměry pro zárubně rámové - jednokřídlé**

Objednací rozměr	Jednokřídlé šířka/výška (mm)						
	600	700	800	900	1000	1100	
	1970						
Rozměr stavebního otvoru	b1	770	870	970	1070	1170	1270
	h1	2052					
Průchozí rozměr zárubně	b4	606	706	806	906	1006	1106
	h4	1970					

**Objednací rozměry pro zárubně rámové - dvoukřídlé**

Objednací rozměr	Jednokřídlé šířka/výška (mm)						
	1250	1450	1650	1850	2050	2250	
	1970						
Rozměr stavebního otvoru	b1	1420	1620	1820	2020	2220	2420
	h1	2052					
Průchozí rozměr zárubně	b4	1256	1456	1656	1856	2056	2256
	h4	1970					

**Objednací rozměry pro zárubně kovové SAP jednopoldrážkové - zárubeň jednodílná zazdívací**

Objednací rozměr	Jednokřídlé šířka/výška (mm)						
	600	700	800	900	1000	1100	
	1970						
Rozměr stavebního otvoru (doporučený maximální)	b1	700	800	900	1000	1100	1200
	h1	2020					
Rozměr stavebního otvoru (minimální)*	b1	685	785	885	985	1085	1185
	h1	2015					
Průchozí rozměr zárubně	b4	600	700	800	900	1000	1100
	h4	1970					

**Objednací rozměry pro zárubně kovové SAP jednopoldrážkové - zárubeň dvoudílná pro dodatečnou montáž**

Objednací rozměr	Jednokřídlé šířka/výška (mm)						
	600	700	800	900	1000	1100	
	1970						
Rozměr stavebního otvoru (doporučený maximální)	b1	700	800	900	1000	1100	1200
	h1	2020					
Rozměr stavebního otvoru (minimální)*	b1	670	770	870	970	1070	1170
	h1	2005					
Průchozí rozměr zárubně	b4	600	700	800	900	1000	1100
	h4	1970					

**Objednací rozměry pro zárubně kovové SAP dvoupolodrážkové - zárubeň jednodílná zazdívací**

Objednací rozměr	Jednokřídlé šířka/výška (mm)						
	600	700	800	900	1000	1100	
	1970						
Rozměr stavebního otvoru (doporučený maximální)	b1	700	800	900	1000	1100	1200
	h1	2020					
Rozměr stavebního otvoru (minimální)*	b1	685	785	885	985	1085	1185
	h1	2015					
Průchozí rozměr zárubně	b4	570	670	770	870	970	1070
	h4	1955					

**Objednací rozměry pro zárubně kovové SAP dvoupolodrážkové - zárubeň dvoudílná pro dodatečnou montáž**

Objednací rozměr	Jednokřídlé šířka/výška (mm)						
	600	700	800	900	1000	1100	
	1970						
Rozměr stavebního otvoru (doporučený maximální)	b1	700	800	900	1000	1100	1200
	h1	2020					
Rozměr stavebního otvoru (minimální)*	b1	670	770	870	970	1070	1170
	h1	2005					
Průchozí rozměr zárubně	b4	570	670	770	870	970	1070
	h4	1955					

\* Pozor - při jakémkoliv menším stavebním otvoru než doporučeném je nutné počítat s úpravou stavebního otvoru (doseknutí v místě kapes pro závěsy a protiplech). Důsledně dodržet doporučený stavební otvor je nutné hlavně u závěsu SAPTEC 340, TECTUS 240, 15x150 3D, celé řady objektových závěsů VX a všech protiplechů.

# Kliky a bezpečnostní kování

## CENY KLIK

Kliky	Povrchová úprava	Rozeta	Cena
Andy kulatá	satén	BB,PZ	1670
		WC	2390
Burak kulatá	satén	BB,PZ	1520
		WC	2240
Cesan kulatá	satén	BB,PZ	1400
		WC	2120
Deny kulatá	nerez broušený	BB,PZ	590
		WC	1020
Deny hranatá	nerez broušený	BB,PZ	730
		WC	1260
Entero magnetická hranatá	nerez broušený	BB,PZ	2540
		WC	3060
Entero kulatá	nerez broušený	BB,PZ	1620
		WC	2050
Entero hranatá	nerez broušený	BB,PZ	1750
		WC	2290
		satén	2790
Entry hranatá	satén	BB,PZ	4520
		WC	5450
Forsap kulatá	nerez broušený	BB,PZ	760
		WC	1120
Forsap hranatá	nerez broušený	BB,PZ	970
		WC	1360
Garanti hranatá	satén	BB,PZ	1760
		WC	2650
Industry squeueffe magnetická hranatá	titan černý	BB,PZ	5070
		WC	5610
Intro kulatá	nerez broušený	BB,PZ	610
		WC	1020
Intro hranatá	nerez broušený	BB,PZ	730
		WC	1260
Jameson kulatá	nerez broušený	BB,PZ	880
		WC	1320
Jameson hranatá	nerez broušený	BB,PZ	1180
		WC	1710
Kvadra kulatá	nerez broušený	BB,PZ	1320
		WC	1750
Kvadra hranatá	nerez broušený	BB,PZ	1460
		WC	1990
Lusy magnetická kulatá	nerez broušený	BB,PZ	1390
		WC	1850
Lusy kulatá	nerez broušený	BB,PZ	590
		WC	1020
		titan černý	1180
Lusy hranatá	nerez broušený	BB,PZ	730
		WC	1260
Maximal	satén	BB	5290
		PZ	5590
		WC	6200
Minimal	satén	BB	4480
		PZ	4780
		WC	5240
Misty magnetická kulatá	nerez broušený	BB,PZ	2010
		WC	2480
Misty kulatá	nerez broušený	BB,PZ	1070
		WC	1460
Misty hranatá	nerez broušený	BB,PZ	1200
		WC	1610

Kliky	Povrchová úprava	Rozeta	Cena
Morgan magnetická kulatá	nerez broušený	BB,PZ	1670
		WC	2140
Morgan kulatá	nerez broušený	BB,PZ	730
		WC	1180
		titan černý	1320
Morgan hranatá	nerez broušený	BB,PZ	1020
		WC	1550
Nova kulatá	titan černý	BB,PZ	2490
		WC	3070
Promo kulatá	nerez broušený	BB,PZ	1320
		WC	1750
Promo hranatá	nerez broušený	BB,PZ	1460
		WC	1990
Rocksor magnetická kulatá	titan černý	BB,PZ	4200
		WC	4660
Senza kulatá	nerez broušený	BB,PZ	1180
		WC	1620
Senza hranatá	nerez broušený	BB,PZ	1320
		WC	1850
Sogut kulatá	satén	BB,PZ	1770
		WC	2500
Sogut hranatá	satén	BB,PZ	2380
		WC	3220
Sonia magnetická kulatá	nerez broušený	BB,PZ	1960
		WC	2440
Sonia kulatá	nerez broušený	BB,PZ	1020
		WC	1460
Sonia hranatá	nerez broušený	BB,PZ	1320
		WC	1850
Spy kulatá	nerez broušený	BB,PZ	1070
		WC	1460
Spy hranatá	nerez broušený	BB,PZ	1200
		WC	1610
Street magnetická hranatá	nerez broušený	BB,PZ	2270
		WC	2790
Street kulatá	nerez broušený	BB,PZ	1070
		WC	1460
Street hranatá	nerez broušený	BB,PZ	1200
		WC	1610
		titan černý	1730
Terry hranatá	satén	BB,PZ	4190
		WC	5120
Torres magnetická kulatá	nerez broušený	BB,PZ	2010
		WC	2480
Torres magnetická hranatá	nerez broušený	BB,PZ	2270
		WC	2790
Torres kulatá	nerez broušený	BB,PZ	1080
		WC	1480
Torres hranatá	nerez broušený	BB,PZ	1200
		WC	1610
Trinity hranatá	satén	BB,PZ	4040
		WC	4970
Twister kulatá	nerez broušený	BB,PZ	710
		WC	1210
Twister hranatá	nerez broušený	BB,PZ	880
		WC	1490

## CENY BEZPEČNOSTNÍHO KOVÁNÍ

Bezpečnostní kování	Povrchová úprava	Cena
BEZPEČNOSTNÍ 04	chrom	2670
BEZPEČNOSTNÍ 05*	nerez broušený	3700
	černý lak	4040
BEZPEČNOSTNÍ 08*	nerez broušený	4090
	černý lak	4440
BEZPEČNOSTNÍ 13	satén F1	1630
BEZPEČNOSTNÍ 16*	nerez broušený	3450
	černý lak	3790
BEZPEČNOSTNÍ 17	hliník F1	1320
BEZPEČNOSTNÍ 18	hliník F1	1690
BEZPEČNOSTNÍ M9	nerez broušený	4990
BEZPEČNOSTNÍ M10	nerez broušený	3360
BEZPEČNOSTNÍ M11	nerez broušený	4410
BEZPEČNOSTNÍ M12	nerez broušený	6530

\* s klikou 01, 05, 07, 08

# Hrany

## PŘÍPLATKY ZA HRANY

**Hrana AL** +800 Kč (elox), +1000 Kč (černá) k ceně dveřního křídla.

V ceně dveří – u povrchů lesk a mat.

AL hrana lze pouze na dveře o tloušťce 40 mm.

Nelze kombinovat se systémem otevírání lamelové o tloušťce dveří 26 mm.

Nelze kombinovat se systémem otevírání v obou směrech.

AL hrana černá nelze na boční křídla dvoukřídlových dveří a nadsvětlíky GLATT.

**Hrana P2** +200 Kč k ceně dveřního křídla.

Lze – CPL povrchy struktur, CPL bílá hladká, bílá perla, bílá pór, šedá.

**Hrana S3** +150 Kč k ceně dveřního křídla.

Lze – CPL povrchy struktur, CPL bílá hladká, bílá perla, bílá pór, šedá.

**Hrana ABS tl. 0,5 mm** +100 Kč k ceně dveřního křídla.

V ceně dveří u povrchů HPL.

**ABS hrana tl. 1 mm** +150 Kč k ceně dveřního křídla.

V ceně dveří u povrchů HPL.

**ABS hrana tl. 2 mm** +550 Kč k ceně dveřního křídla.

Lze pouze na dveře s rovnou hranou

(např. bezpodrážkové jednokřídlové, posuvné, apod.).

**Nově** pro dekory CPL laminát bílá hladká, bílá perla, šedá a HPL laminát bílá perla olepujeme dveře prémiovou hranou AirFusion, která minimalizuje spáru mezi plochou dveří a ABS hranou.

**WOOD hrana tl. 2 mm** +550 Kč k ceně dveřního křídla.

Lze pouze na dveře s rovnou hranou s maximální tloušťkou 40 mm

(např. bezpodrážkové jednokřídlové, posuvné, apod.)

Lze pouze na dveře s dýhovaným povrchem.

Dekory - buk, dub americký, třešeň americká, ořech americký, mahagon, jasan bílý, smrk, javor evropský, bříza, olše

# Zámky a závěsy

## CENY ZÁMKŮ

Zámky	Cena/ks
Zámek Praktik	v ceně Praktik, Komfort, Premium a moření, jinak +105
Zámek Komfort	v ceně Komfort, Premium a moření, jinak +130
Zámek Premium	v ceně Premium, jinak +620
Zámek s magnetickou střílkou, nerez	550 + 255 (protiplech)
Zámek s magnetickou střílkou, TiN-K	1100 + 300 (protiplech)
Zámek hákový AS2500/B001 (RC2/RC3)	1980
Zámek hákový AS2500/B003 (RC2/RC3)	2360
Zámek střílko-hákový AS2750/B001 (RC2/RC3)	2940
Zámek střílko-hákový AS2750/B003 (RC2/RC3)	3310
Zámek hákový 4bodový BS2642/B001 (Securo)	4270
Zámek hákový 4bodový BS2642/B003 (Securo)	4670
Zámek pro oboustranné otevření BB	830

## CENY ZÁVĚSŮ

Závěsy pro dveře s polodrážkou	Cena/ks
Závěs 80/10, bžinek	v ceně Praktik, Komfort, Premium, jinak +61
Závěs 80/10, satén, mosaz, nikl, bronz	v ceně Komfort, jinak +90
Závěs 80/10, TiN-K	240
Závěs 80/10, nerez	270
Závěs TUKAN	300
Závěs TUKAN, TiN-K	370
Závěs VX7939/100, Nrz*	1120
Závěs VX7939/120, Nrz*	1140
Závěs VX 7939/160 18-3, Nrz*	890
ZÁVĚS VX7939/160-S (RC2, RC3), Nrz*	1960
TKZ 15x150 3D, pozink	v ceně RC3, jinak +800
TKZ 15x150 3D, satén	+270 RC3, jinak +1070
ZÁVĚS MINI	400
Závěs TECTUS 380 3D	1840

Závěsy pro dveře bez polodrážky	Cena/ks
Závěs SAPTEC 303	1070
Závěs SAPTEC 340 3D, Sat F1	1200
Závěs SAPTEC 340 3D, TiN-K	1940
Závěs SFS Just	1375
Závěs VX7729/100, Nrz*	1120
Závěs VX7729/120, Nrz*	1140
Závěs VX 7729/160 18-3, Nrz*	890

Závěsy pro dveře reverzní	Cena/ks
Závěs TECTUS 240 3D, Sat F1	1870
Závěs TECTUS 240 3D, TiN-K	2020

Závěsy pro dveře kyvné	Cena/ks
Závěs kyvný - satén, mosaz, bronz	1820

\* uvedené ceny jsou pouze pro dveřní část závěsu. Pro dřevěné obložkové zárubně je nutné přičíst cenu krytky a držáku dle Ceníku doplňků. Kovová zárubeň krytku neobsahuje a je nutné přičíst pouze cenu držáku dle Základního ceníku - Kovové zárubně.

# Příplatkové povrchy

## **PŘÍPLATEK ZA DOKONČENÍ OLEJEM PURE A CLEAR**

Dýha z kategorie Standard +1500 Kč

Dýha z kategorie Premium v ceně (nelze pro dýhu dub řezaný DRD)

CENA ZA JEDEN KUS – t.j. jedny dveře nebo jedna zárubeň.

## **PŘÍPLATEK ZA DOKONČENÍ BAREVNÝM OLEJEM**

Dýha z kategorie Standard +2000 Kč

Dýha z kategorie Premium - dub trémový DDT nebo smrk trémový DST v ceně

CENA ZA JEDEN KUS – t.j. jedny dveře nebo jedna zárubeň.

## **PŘÍPLATEK ZA TMELENÍ TRÉMOVÉ DÝHY**

Dýha z kategorie Premium - dub trémový (DDT) nebo smrk trémový (DST) + 1500 Kč

CENA ZA JEDEN KUS - t.j. jedny dveře nebo jedna zárubeň.

## **PŘÍPLATEK ZA DRÁSÁNÍ DÝHY**

Dýha z vybrané kategorie + 750 Kč

Premium (Dub trémový, Smrk trémový)

CENA ZA JEDEN KUS - t.j. jedny dveře nebo jedna zárubeň.

## **PŘÍPLATEK ZA LAKOVÁNÍ BARVOU V ODS TÍNU RAL/NCS**

RAL odstín dle výběru = cena barva Premium bílá BRL + 550 Kč

NCS odstín dle výběru = cena se stanovuje individuálně na vyžádání

CENA ZA JEDEN KUS - t.j. jedny dveře nebo jedna zárubeň.

## **PŘÍPLATEK ZA HPL ANTIFINGER MAT S PROBARVENÝM JÁDREM**

HPL Antifinger mat s probarveným jádrem + 3500 Kč

Platí pro dekory Alpská bílá (W1101) a Černá (U9991).

CENA ZA JEDEN KUS - t.j. jedny dveře nebo jedna zárubeň.

## PŘÍPLATKY ZA HPL DLE VZORNÍKU EGGER, MAX, POLYREY

### POLYREY

POL 005-FA	600
POL 030-FA	600
POL 149-FA	600
POL 156-FA	600
POL A 014-FA	600
POL A 036-FA	600
POL A 058-FA	1470
POL A 088-BRI HG	1470
POL A 088-FA	600
POL A 094-CUIR	2000
POL A 095-ROCHE	2000
POL A 103-EXM	1470
POL A 120-EXM	1470
POL B 001-FA	600
POL B 004-FA	600
POL B 015-FA	600
POL B 023-FA	1470
POL B 031-EPIMAT	2000
POL B 031-FA	1470
POL B 041-GRANIT	2000
POL B 048-FA	600
POL B 068-FA	600
POL B 069-FA	600
POL B 070-ALG	2000
POL B 070-BRI HG	1470
POL B 070-EPIMAT	2000
POL B 070-EXM	1470
POL B 070-FA	600
POL B 070-FUS	2000
POL B 070-LEGNO	2000
POL B 070-ROCHE	2000
POL B 070-TCH	5500
POL B 070-TCH LIM	7900
POL B 070-TCH ROC	7900
POL B 086-FA	600
POL B 092-FA	1470
POL B 099-FA	1470
POL B 100-EPIMAT	2000
POL B 100-FA	1470
POL B 101-EPIMAT	2000
POL B 101-FA	1470
POL B 116-BRIHG	1470
POL B 116-EXM	1470
POL B 116-FA	600
POL B 116-TCH	5500
POL B 116-TCH LIM	7900
POL B 116-TCH ROC	7900
POL B 117-ALG	2000
POL B 117-BRIHG	1470
POL B 117-EPIMAT	2000
POL B 117-EXM	1470
POL B 117-FA	600
POL B 117-FUS	2000
POL B 117-LEGNO	2000
POL B 117-ROCHE	2000
POL B 117-TCH	5500
POL B 117-TCH LIM	7900
POL B 117-TCH ROC	7900
POL B 118-BRIHG	1470
POL B 118-FA	600
POL B 119-BRIHG	1470
POL B 119-FA	600
POL B 120-FA	2000
POL B 120-ROCHE	600
POL B 123-FA	600
POL B 124-FA	600
POL B 125-EXM	1470
POL B 125-FA	600
POL B 125-TCH	5500
POL B 125-TCH LIM	7900

POL B 125-TCH ROC	7900
POL B 126-FA	600
POL B 127-FA	600
POL B 131-EXM	1470
POL B 131-LEGNO	2000
POL B 133-GRANIT	2000
POL B 134-EXM	1470
POL B 135-GRANIT	2000
POL B 136-EXM	1470
POL B 139-SURF	1470
POL B 140-CUIR	2000
POL B 192-EXM	1470
POL B 193-EXM	1470
POL B 193-LIM	2000
POL B 194-FA	600
POL B 195-BRIHG	1470
POL B 195-FA	600
POL B 196-FA	600
POL B 196-LEGNO	2000
POL B 197-BRIHG	1470
POL B 197-FA	600
POL B 197-TCH	5500
POL B 197-TCH LIM	7900
POL B 197-TCH ROC	7900
POL B 198-EXM	1470
POL B 198-FA	600
POL B 199-EXM	1470
POL C 003-FA	1470
POL C 011-SURF	1470
POL C 017-FA	600
POL C 018-FA	600
POL C 034-FA	1470
POL C 035-EPIMAT	2000
POL C 035-FA	600
POL C 047-FA	1470
POL C 049-FA	600
POL C 062-FA	600
POL C 091-SEV	1470
POL C 098-EPIMAT	2000
POL C 098-FA	1470
POL C 101-EXM	1470
POL C 102-EXM	1470
POL C 103-SEV	1470
POL C 104-EXM	1470
POL C 105-ESA	2000
POL C 105-EXM	1470
POL C 116-ALG	2000
POL C 116-FA	600
POL C 117-FA	600
POL C 118-EXM	1470
POL C 118-FA	600
POL C 119-FA	600
POL C 119-FUS	2000
POL C 120-FA	600
POL C 121-FA	600
POL C 123-EXM	1470
POL C 123-LEGNO	2000
POL C 126-ESA	2000
POL C 126-EXM	1470
POL C 127-ESA	2000
POL C 127-FA	1470
POL C 128-EXM	1470
POL C 128-LEGNO	2000
POL C 129-ESA	2000
POL C 129-EXM	1470
POL C 130-ESA	2000
POL C 130-EXM	1470
POL C 131-FA	1470
POL C 132-ESA	2000
POL C 132-SEV	1470
POL C 133-ESA	2000

POL C 133-SEV	1470
POL C 134-SEV	1470
POL C 135-EXM	1470
POL C 137-FA	1470
POL C 141-FA	1470
POL C 148-EXM	1470
POL C 148-LIM	2000
POL C 149-EXM	1470
POL C 149-LIM	2000
POL C 150-SEV	1470
POL C 178-EPIMAT	2000
POL C 178-EXM	1470
POL C 179-ESA	2000
POL C 179-EXM	1470
POL C 180-LIM	2000
POL C 180-SEV	1470
POL C 181-EXM	1470
POL C 182-ESA	2000
POL C 182-EXM	1470
POL C 183-EXM	1470
POL C 183-LIM	2000
POL C 184-EPIMAT	2000
POL C 184-EXM	1470
POL C 185-EXM	1470
POL C 186-BRIHG	2000
POL C 186-EXM	1470
POL C 187-EXM	1470
POL C 187-LIM	2000
POL C 188-BRIHG	1470
POL C 188-FA	600
POL C 189-BRIHG	1470
POL C 189-FA	600
POL C 190-EXM	1470
POL C 190-FA	600
POL D 018-FA	1470
POL D 021-FA	1470
POL E 009-FA	1470
POL E 021-FA	600
POL E 025-FA	1470
POL E 026-FA	600
POL E 028-FA	1470
POL E 035-BRI HG	2000
POL E 035-FA	1470
POL E 042-FA	1470
POL E 082-FA	600
POL E 083-EPIMAT	2000
POL E 083-EXM	1470
POL E 103-EXM	1470
POL E 104-EXM	1470
POL E 105-FA	1470
POL F 001-BRIHG	1470
POL F 001-FA	600
POL F 006-FA	600
POL F 006-ROCHE	2000
POL F 008-FA	600
POL F 012-EXM	1470
POL F 026-ALG	2000
POL F 026-EPIMAT	2000
POL F 026-FA	600
POL F 026-FUS	2000
POL F 026-LEGNO	2000
POL F 026-ROCHE	2000
POL F 053-FA	600
POL F 054-FA	600
POL F 054-LEGNO	2000
POL F 055-FA	600
POL F 056-EXM	1470
POL F 056-LEGNO	2000
POL F 058-SEV	1470
POL F 059-FUS	2000
POL F 059-ROCHE	2000

POL F 061-SEV	1470
POL F 071-BRIHG	2000
POL F 098-EXM	1470
POL F 098-LIM	2000
POL F 099-EXM	1470
POL F 099-LEGNO	2000
POL G 003-FA	600
POL G 005-FA	600
POL G 012-FA	600
POL G 024-FA	600
POL G 029-ALG	2000
POL G 029-EPIMAT	2000
POL G 029-EXM	1470
POL G 029-FA	600
POL G 029-FUS	2000
POL G 029-LEGNO	2000
POL G 029-ROCHE	2000
POL G 031-FA	600
POL G 044-FA	600
POL G 047-BRIHG	2000
POL G 059-FA	600
POL G 075-ALG	2000
POL G 075-BRIHG	1470
POL G 075-EPIMAT	2000
POL G 075-EXM	1470
POL G 075-FA	600
POL G 075-FUS	2000
POL G 075-LEGNO	2000
POL G 075-ROCHE	2000
POL G 075-TCH	5500
POL G 075-TCH LIM	7900
POL G 075-TCH ROC	7900
POL G 076-BRIHG	1470
POL G 076-FA	600
POL G 076-TCH	5500
POL G 076-TCH LIM	7900
POL G 076-TCH ROC	7900
POL G 077-FA	600
POL G 077-TCH	5500
POL G 077-TCH LIM	7900
POL G 077-TCH ROC	7900
POL G 078-FA	600
POL G 079-EPIMAT	2000
POL G 079-FA	600
POL G 080-FA	600
POL G 082-FA	1470
POL G 085-FA	1470
POL G 086-FA	1470
POL G 087-EXM	1470
POL G 115-EXM	1470
POL G 115-FA	600
POL G 116-BRIHG	1470
POL G 116-FA	600
POL G 117-FA	600
POL G 118-FA	600
POL G 119-FA	600
POL G 120-BRIHG	1470
POL G 120-FA	600
POL G 121-BRIHG	2000
POL G 122-FA	1470
POL H 025-FA	1470
POL H 027-FA	1470
POL H 028-SEV	1470
POL H 029-SEV	1470
POL I 004-ALG	2000
POL I 004-FA	1470
POL J 018-FA	600
POL J 024-FA	600
POL K 003-EXM	1470
POL K 003-FA	600
POL L 068-CUIR	2000

POL M 001-SURF	1470
POL M 003-SURF	1470
POL M 007-FA	1470
POL M 047-FA	600
POL M 091-FA	1470
POL M 100-FA	600
POL M 101-FA	600
POL M 102-FA	600
POL M 103-FA	600
POL M 104-FA	600
POL M 106-FA	1470
POL M 122-EXM	1470
POL M 124-EXM	1470
POL M 132-EPIMAT	2000
POL M 132-EXM	1470
POL M 133-FA	600
POL M 134-EXM	1470
POL M 135-FA	1470
POL M 136-EXM	1470
POL M 137-BRIHG	2000
POL N 002-FA	600
POL N 005-ALG	2000
POL N 005-BRI HG	1470
POL N 005-EPIMAT	2000
POL N 005-FA	600
POL N 005-FUS	2000
POL N 005-LEGNO	2000
POL N 005-ROCHE	2000
POL N 005-TCH	5500
POL N 005-TCH LIM	7900
POL N 005-TCH ROC	7900
POL N 010-FA	1470
POL N 024-EXM	1470
POL N 026-EXM	1470
POL N 056-EXM	1470
POL N 057-EXM	1470
POL N 112-EXM	1470
POL N 112-LIM	2000
POL N 113-LIM	2000
POL N 113-SEV	1470
POL N 114-EXM	1470
POL N 115-EXM	1470
POL N 116-ESA	2000
POL N 116-EXM	1470
POL N 117-EXM	1470
POL N 118-EXM	1470
POL N 119-BRIHG	2000
POL O 030-EXM	1470
POL O 076-EXM	1470
POL O 078-SEV	1470
POL O 079-EXM	1470
POL O 079-LEGNO	2000
POL O 081-EXM	1470
POL O 082-SEV	1470
POL O 083-EXM	1470
POL O 084-EXM	1470
POL O 110-EXM	1470
POL O 111-FA	600
POL O 112-FA	600
POL O 113-FA	600
POL P 001-BRIHG	1470
POL P 001-FA	600
POL P 022-SURF	1470
POL P 024-SURF	1470
POL P 039-FA	1470
POL P 060-FA	600
POL P 066-SURF	1470
POL P 092-BRIHG	1470
POL P 092-FA	600
POL P 112-FA	600
POL P 113-FA	600
POL P 114-BRIHG	1470
POL P 114-FA	600
POL P 114-TCH	5500
POL P 114-TCH LIM	7900
POL P 114-TCH ROC	7900

POL P 118-ESA	2000
POL P 118-EXM	1470
POL P 119-EXM	1470
POL P 119-LEGNO	2000
POL P 120-EXM	1470
POL P 120-ROCHE	2000
POL P 122-ALG	2000
POL P 133-BRIHG	2000
POL P 133-EXM	1470
POL P 134-EXM	1470
POL P 135-ESA	2000
POL P 135-FA	1470
POL P 136-BRIHG	2000
POL P 136-EXM	1470
POL R 036-BRI HG	1470
POL R 036-FA	600
POL R 046-FA	600
POL R 047-ALG	2000
POL R 047-FA	600
POL R 049-EXM	1470
POL R 049-ROCHE	2000
POL R 050-ROCHE	2000
POL R 057-FA	600
POL R 057-TCH	5500
POL R 057-TCH LIM	7900
POL R 057-TCH ROC	7900
POL R 058-EXM	1470
POL R 058-FA	600
POL R 059-BRIHG	1470
POL R 059-FA	600
POL R 060-EXM	1470
POL R 060-FA	600
POL R 061-FA	600
POL R 062-BRIHG	1470
POL R 062-FA	600
POL R 063-CUIR	2000
POL S 018-FA	2000
POL S 018-FUS	600
POL S 030-BRI HG	2000
POL S 033-BRI HG	2000
POL S 040-FA	1470
POL S 046-EXM	1470
POL S 046-LEGNO	2000
POL S 047-GRANIT	2000
POL S 049-ROCHE	2000
POL S 066-FA	600
POL S 067-FA	600
POL S 068-FA	600
POL S 069-BRIHG	2000
POL S 070-BRIHG	2000
POL S 099-EXM	1470
POL S 124-ROCHE	2000
POL S 125-FA	1470
POL T 006-EXM	1470
POL T 006-ROCHE	2000
POL T 063-FA	600
POL T 069-FA	1470
POL T 069-ROCHE	2000
POL T 085-ROCHE	2000
POL T 086-EXM	1470
POL T 087-EXM	1470
POL T 105-FA	1470
POL T 105-LIM	2000
POL T 106-FA	600
POL T 107-EXM	1470
POL T 108-EXM	1470
POL T 109-EXM	1470
POL T 110-EXM	1470
POL T 111-EXM	1470
POL U 191-EXM	1470
POL U 192-EXM	1470
POL V 014-FA	600
POL V 015-GRANIT	2000
POL V 106-FA	600
POL V 107-BRIHG	1470
POL V 107-FA	600

POL V 108-FA	600
POL V 108-TCH	5500
POL V 108-TCH LIM	7900
POL V 108-TCH ROC	7900
POL V 109-BRIHG	1470
POL V 109-FA	600
POL V 110-FA	600
POL W 009-EPIMAT	2000
POL W 009-EXM	1470
POL W 017-EPIMAT	2000
POL W 017-EXM	1470
POL Y 022-FA	600
POL Z 002-FA	1470
POL Z 016-BRIHG	1470
POL Z 016-FA	600
POL Z 017-BRIHG	2000
POL Z 017-EXM	1470
POL Z 019-SURF	1470
POL Z 021-FA	1470
POL Z 022-FA	1470
POL Z 023-FA	1470
POL Z 038-EXM	1470

**Polyrey monochrom (probarvené)**

POL B 170-FA	14490
POL B 170-FA	14490
POL B 170-BRIHG	14490
POL B 170-ALG	14490
POL B 170-EPIMAT	14490
POL B 170-ROCHE	14490
POL B 170-LEGNO	14490
POL N 105-FA	14490
POL N 105-BRIHG	14490
POL N 105-ALG	14490
POL N 105-EPIMAT	14490
POL N 105-ROCHE	14490
POL N 105-LEGNO	14490

**MAX**

Cení se individuálně

**EGGER**

F007-ST10	300
F008-ST10	300
F009-ST9	300
F010-ST9	300
F011-ST9	300
F012-ST9	300
F014-ST9	300
F021-ST75	300
F028-ST89	300
F041-ST15	0
F093-ST15	0
F094-ST15	0
F095-ST87	300
F104-ST2	0
F112-ST9	300
F117-ST76	300
F120-PT	5500
F121-ST87	300
F186-ST9	300
F187-ST9	300
F204-ST75	300
F204-ST9	300
F205-ST9	300
F206-PG	2000
F206-PT	5500
F206-ST9	300
F221-ST87	300
F222-ST76	300
F242-ST10	300
F274-ST9	300
F292-ST9	300
F302-ST87	300
F311-ST87	300
F313-ST10	300

F333-ST76	300
F371-ST89	300
F385-ST10	300
F411-ST20	300
F416-ST10	300
F417-ST10	300
F424-ST10	300
F433-ST10	300
F434-ST20	300
F461-ST10	300
F462-ST20	300
F463-ST20	300
F484-ST87	300
F500-ST20	300
F501-ST2	0
F502-ST2	0
F508-ST10	300
F509-ST2	0
F627-PT	5500
F628-ST16	300
F629-ST16	300
F637-ST16	300
F638-ST16	300
F642-ST16	300
F784-ST20	300
F812-PG	2000
F812-PT	5500
F812-ST9	300
F823-ST10	300
H050-ST9	300
H110-ST9	0
H1113-ST10	0
H1115-ST12	0
H1122-ST22	0
H1123-ST22	0
H1137-ST12	0
H1145-ST10	0
H1146-ST10	0
H1150-ST10	0
H1151-ST10	0
H1199-ST12	0
H1250-ST36	300
H1251-ST19	300
H1252-ST19	300
H1253-ST19	300
H1277-ST9	0
H1298-ST22	0
H1312-ST10	300
H1313-ST10	300
H1318-ST10	0
H1330-ST10	300
H1331-ST10	300
H1334-ST9	0
H1377-ST36	300
H1379-ST36	300
H1387-ST10	0
H1399-ST10	0
H1400-ST36	300
H1401-ST22	0
H1424-ST22	0
H1486-ST36	300
H1487-ST22	0
H1511-ST15	0
H1582-ST15	0
H1615-ST9	0
H1636-ST12	0
H1710-ST10	300
H1714-ST19	300
H1733-ST9	0
H192-ST10	300
H193-ST12	300
H194-ST12	300
H195-ST10	300
H197-ST10	300
H198-ST10	300
H2031-ST10	300



H2032-ST10	300	U515-ST9	0	W1001-PG	2000
H2033-ST10	300	U522-ST9	0	W1001-ST9	1500
H3012-ST22	0	U525-ST9	0	W1100-PG	2000
H3058-ST22	0	U533-ST9	0	W1100-PT	5500
H3090-ST22	0	U540-ST9	0	W1100-ST9	0
H3131-ST12	0	U560-ST9	0	W1101-ST76	1500
H3133-ST12	0	U570-ST9	0	W1101-ST9	1500
H3146-ST19	300	U599-PT	5500	W1200-ST9	0
H3154-ST36	300	U599-ST9	0	W1300-ST9	0
H3156-ST12	0	U600-ST9	0	W908-SM	0
H3157-ST12	0	U606-ST9	0	W908-ST2	0
H3158-ST19	300	U608-ST9	0	W911-SM	0
H3170-ST12	0	U617-ST9	0	W911-ST15	0
H3171-ST12	0	U626-ST9	0	W911-ST2	0
H3190-ST19	300	U630-ST9	0	W980-SM	0
H3192-ST19	300	U633-ST9	0	W980-ST15	0
H3303-ST10	0	U636-ST9	0	W980-ST2	0
H3330-ST36	300	U646-ST9	0		
H3331-ST10	0	U650-ST9	0		
H3332-ST10	0	U655-ST9	0		
H3349-ST19	300	U660-ST9	0		
H3368-ST9	0	U7021-ST9	1500		
H3395-ST12	0	U702-PG	2000		
H3398-ST12	0	U702-PT	5500		
H3430-ST22	0	U702-ST89	300		
H3433-ST22	0	U702-ST9	0		
H3450-ST22	0	U705-ST9	0		
H3451-ST22	0	U707-ST9	0		
H3453-ST22	0	U7081-ST76	1500		
H3470-ST22	0	U7081-ST9	1500		
H3700-ST10	0	U708-PG	2000		
H3702-ST10	0	U708-PT	5500		
H3710-ST12	0	U708-ST9	0		
H3730-ST10	0	U717-ST9	0		
H3734-ST9	0	U727-PG	2000		
H3840-ST9	0	U727-PT	5500		
H3860-ST9	0	U727-ST9	0		
U104-ST9	0	U732-PG	2000		
U107-ST9	0	U732-PT	5500		
U108-ST9	0	U732-ST9	0		
U113-ST9	0	U740-ST9	0		
U114-ST9	0	U741-ST9	0		
U131-ST9	0	U748-ST9	0		
U140-ST9	0	U750-ST9	0		
U146-ST9	0	U763-ST76	300		
U156-ST9	0	U763-ST9	0		
U163-ST9	0	U767-ST9	0		
U200-ST9	0	U775-ST9	0		
U201-ST19	300	U780-ST9	0		
U201-ST9	0	U788-ST9	0		
U216-ST9	0	U807-ST9	0		
U222-ST9	0	U818-ST9	0		
U232-ST9	0	U830-ST9	0		
U311-ST9	0	U8991-ST9	1500		
U313-ST9	0	U899-ST9	0		
U321-ST9	0	U960-ST9	0		
U323-PG	2000	U961-PG	2000		
U323-ST9	0	U961-PT	5500		
U325-ST9	0	U961-ST19	300		
U328-ST9	0	U961-ST2	0		
U330-ST9	0	U9631-ST9	1500		
U332-ST9	0	U963-ST9	0		
U337-ST9	0	U968-ST9	0		
U340-ST9	0	U989-ST9	0		
U350-ST9	0	U999-PG	2000		
U363-ST9	0	U999-PT	5500		
U390-ST9	0	U999-ST12	0		
U399-ST9	0	U999-ST19	300		
U400-ST9	0	U999-ST2	0		
U404-ST9	0	U999-ST76	300		
U414-ST9	0	U999-ST89	300		
U420-ST9	0	W1000-PG	2000		
U430-ST9	0	W1000-PT	5500		
U500-ST9	0	W1000-ST19	300		
U504-ST9	0	W1000-ST76	300		
U507-ST9	0	W1000-ST9	0		

# Čisticí prostředky

---

**SAPELI utěrka lešticí z mikrovlákna**

Cena v Kč	55
-----------	----

**SAPELI leštěnka na dveře**

Cena v Kč	160
-----------	-----

**SAPELI ošetrující mýdlový čistič**

Cena v Kč	120
-----------	-----

**SAPELI čisticí prostředek na skla**

Cena v Kč	85
-----------	----

**FIX-IN Glass Cleaner**

Cena v Kč	494
-----------	-----

**Sada Silicone Remove + Surface Cleaner**

Cena v Kč	850
-----------	-----

**RM SURFACE CARE na olejovanou dýhu**

Cena v Kč	375
-----------	-----

**RMC REFRESH ECO ecospray**

Cena v Kč	600
-----------	-----

**EGGER PerfectSense® Cleaner**

Cena v Kč	850
-----------	-----



