

Zámky a mušle k posuvným dveřím



Mušle ENTERO II	Provedení	Objednací číslo
Pro dveře posuvné do stěny, mušle bez otvoru Dodávka na objednávku Obsahuje 1 ks	NEREZ BRLOUŠENÝ	MDMU-002934
	K-IND	MDMU-003791



Mušle NOVA	Provedení	Objednací číslo
Pro dveře posuvné do stěny, mušle bez otvoru Dodávka na objednávku Obsahuje 1 ks	NEREZ BRLOUŠENÝ	MDMU-002933
	K-IND	MDMU-003793



Mušle zadlabací kovová MAXIMAL II	Provedení	Objednací číslo
Pro dveře posuvné do stěny, mušle bez otvoru Dodávka na objednávku Dodávka obsahuje pouze jednu mušlí, vč. vloženého materiálu dle výběru SAPELI Obsahuje 1 ks Pro dveřní komplet nutno objednat 2 ks	SATÉN	na dotaz
	TIN-K	na dotaz
	CHROM	na dotaz



Mušle zadlabací kovová SET MAXIMAL II BB	Provedení	Objednací číslo
Pro dveře posuvné do stěny Set obsahuje pár muší, zámek, protiplech Zamykání BB - obyčejný klíč	SATÉN	na dotaz
	TIN-K	na dotaz
	CHROM	na dotaz



Mušle zadlabací kovová SET MAXIMAL II PZ	Provedení	Objednací číslo
Pro dveře posuvné do stěny Set obsahuje pár muší, zámek, protiplech Zamykání PZ - vložkové	SATÉN	na dotaz
	TIN-K	na dotaz
	CHROM	na dotaz



Mušle zadlabací kovová SET MAXIMAL II WC	Provedení	Objednací číslo
Pro dveře posuvné do stěny Set obsahuje pár muší, zámek, protiplech Zamykání WC - otvor pro WC klíčku	SATÉN	na dotaz
	TIN-K	na dotaz
	CHROM	na dotaz

Zámky a mušle k posuvným dveřím



Mušle zadlabací kovová MINIMAL II	Provedení	Objednací číslo
Pro dveře posuvné do stěny, mušle bez otvoru Dodávka na objednávku Dodávka obsahuje pouze jednu mušle, vč. vloženého materiálu Obsahuje 1 ks Pro dveřní komplet nutno objednat 2 ks	SATÉN	OKK-002661
	TIN-K	OKK-002605
	CHROM	OKK-003301



Mušle zadlabací kovová SET MINIMAL II BB	Provedení	Objednací číslo
Pro dveře posuvné do stěny Set obsahuje pár muší, zámek, protiplech Zamykání BB - obyčejný klíč	SATÉN	OKK-003890
	TIN-K	OKK-004144
	CHROM	OKK-004957



Mušle zadlabací kovová SET MINIMAL II PZ	Provedení	Objednací číslo
Pro dveře posuvné do stěny Set obsahuje pár muší, zámek, protiplech Zamykání PZ - vložkové	SATÉN	OKK-003940
	TIN-K	OKK-004258
	CHROM	OKK-005022



Mušle zadlabací kovová SET MINIMAL II WC	Provedení	Objednací číslo
Pro dveře posuvné do stěny Set obsahuje pár muší, zámek, protiplech Zamykání WC - otvor pro WC klíčku	SATÉN	OKK-004031
	TIN-K	OKK-004094
	CHROM	OKK-004218

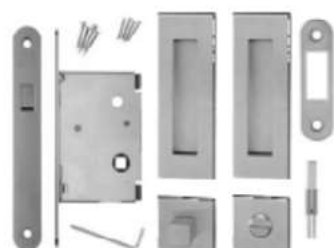

Set ENTERO II WC	Provedení	Objednací číslo
otvor pro WC klíčku Dodávka na objednávku Obsahuje pár muší+ zámek+ protiplech	NEREZ BRLOUŠENÝ	MDZP-003533
	K-Ind	MDZP-004410

Zámky a mušle k posuvným dveřím



Set NOVA WC	Provedení	Objednací číslo
otvor pro WC klíčku Dodávka na objednávku obsahuje pár mušlí+ zámek+ protiplech	NEREZ BRLOUŠENÝ	MDZP-002662
	K-ind	MDZP-002613

Mušle zadlabací kovová	Provedení	Objednací číslo
Pro dveře lamelové Standard SAPELI obsahuje 1 ks	SATÉN	MDMU-000166

Knoflík k lamelovým dveřím	Provedení	Objednací číslo
Pro dveře posuvné do stěny, mušle bez otvoru Dodávka na objednávku Obsahuje set	SATÉN	MDUK-000175
	MOSAZ	MDUK-000173
	CHROM	MDUK-000174

Závěsy

Závěsy pro dveře s polodrážkou



Závěs 80/10 vrchní díl	Provedení	Objednací číslo
pro dveře s polodrážkou	BÍLÝ ZINEK standard SAPELI	MDZD-000232
	MOSAZ na objednávku	MDZD-000234
	CHROM na objednávku	MDZD-000235
	SATÉN standard SAPELI	MDZD-000233
	BRONZ na objednávku	MDZD-000236
	NEREZ BROUŠENÝ na objednávku ke dveřím NEPTUN	MDZD-002826



Závěs TKZ 21/9,5 vrchní díl	Provedení	Objednací číslo
pro dveře s polodrážkou	BÍLÝ ZINEK standard SAPELI	MDZD-000073



Závěs 80/10 komplet	Provedení	Objednací číslo
pro dveře s polodrážkou	BÍLÝ ZINEK standard SAPELI	MDZD-000237
	SATÉN standard SAPELI	MDZD-000238
	MOSAZ na objednávku	MDZD-000239
	CHROM na objednávku	MDZD-000240
	BRONZ na objednávku	MDZD-000241
	NEREZ BROUŠENÝ na objednávku ke dveřím NEPTUN	MDZD-002827
	TIN-K na objednávku	MDZD-003739



Závěs 80/10 OKZ	Provedení	Objednací číslo
pro dveře s polodrážkou a na sloupek prosklené stěny	SATÉN standard SAPELI	MDZD-001837
	MOSAZ na objednávku	MDZD-001881
	CHROM na objednávku	MDZD-001880
	BRONZ na objednávku	MDZD-000370
	TIN-K na objednávku	MDZD-003740



Závěs třídílný TUKAN	Provedení	Objednací číslo
pro dveře s polodrážkou, určený i pro požární uzávěry Dodávka na objednávku	SATÉN standard SAPELI	MDZD-001616
	TIN-K na objednávku	na dotaz

Závěsy pro dveře s polodrážkou



Závěs třídílný TUKAN OKZ	Provedení	Objednací číslo
pro dveře s polodrážkou, SATÉN Dodávka na objednávku	SATÉN standard SAPELI	MDZO-000570



Závěs 80/10 MINI	Provedení	Objednací číslo
	Levý SATÉN	MDZO-000379
	Pravý SATÉN	MDZO-000383



Závěs třídílný TUKAN OZ34	Provedení	Objednací číslo
pro dveře s polodrážkou do kovové zárubně, určený i pro požární uzávěry, Dodávka na objednávku	SATÉN	MDZO-000513



Závěs třídílný (V0026, V4400) V4426	Provedení	Objednací číslo
pro dveře s polodrážkou Dodávka na objednávku	Díl do dveří SATÉN	MDZO-000668
	Díl do zárubně SATÉN	MDZO-000567
	Díl do dveří SATÉN F1	MDZO-001632
	Díl do zárubně SATÉN F1	MDZO-001633



Závěs protipožární SFS vrchní díl	Provedení	Objednací číslo
pro dveře s polodrážkou	BÍLÝ ZINEK standard SAPELI	MDZO-000279



Závěs protipožární SFS spodní díl	Provedení	Objednací číslo
pro dveře s polodrážkou	BÍLÝ ZINEK standard SAPELI	MDZO-000280

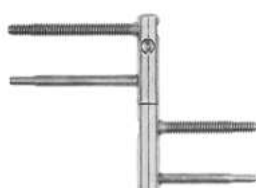

Závěs protipožární SFS komplet	Provedení	Objednací číslo
pro dveře s polodrážkou, na sloupek prosklené stěny a pro rámovou zárubň	BÍLÝ ZINEK standard SAPELI	MDZO-000281

Závěsy pro dveře s polodrážkou

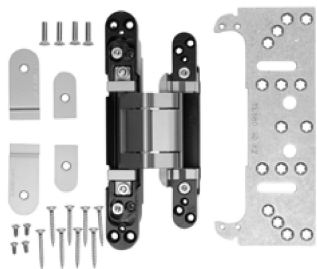

Závěs skrytý TECTUS 380 3D

pro dveře s polodrážkou, včetně montážní destičky
Dodávka na objednávku

Provedení

SATÉN

Objednací číslo

MDZO-003614

Závěs objektový VX 7939/100

pro dveře s polodrážkou, určený i pro požární uzávěry
nosnost páru pantů 100 kg
pro závěs je nutné doobjednat upínací kapsu
dodávka na objednávku

Provedení

NEREZ

Objednací číslo

MDZO-003950

Závěs objektový VX 7939/120

pro dveře s polodrážkou, určený i pro požární uzávěry
nosnost páru pantů 120 kg
pro závěs je nutné doobjednat upínací kapsu
dodávka na objednávku

Provedení

NEREZ

Objednací číslo

MDZO-003951

Závěs objektový VX 7939/160 18-3

pro dveře s polodrážkou, určený i pro požární uzávěry
standard pro bezpečnostní dveře SECURO RC2
nosnost páru pantů 160 kg
pro závěs je nutné doobjednat upínací kapsu

Provedení

NEREZ

Objednací číslo

MDZO-004425

Závěs objektový VX 7939/160-S

pro dveře s polodrážkou, určený i pro požární
a bezpečnostní dveře
standard pro bezpečnostní dveře SECURO RC3
nosnost páru pantů 160 kg
pro závěs je nutné doobjednat upínací kapsu

Provedení

NEREZ

Objednací číslo

MDZO-003952

Závěs třídílný TKZ 15x150 3D

pro dveře s polodrážkou, určený i pro požární
a bezpečnostní dveře
standard pro bezpečnostní dveře ARGOS RC3
a bezpečnostní dveře GOLIAS
nosnost trojice pantů 120 kg

Provedení

Levý
BZINEK

Pravý
BZINEK

Levý
SATÉN

Pravý
SATÉN

Objednací číslo

MDZO-004181

MDZO-004182

MDZO-004183

MDZO-004184



Závěsy pro dveře bez polodrážkové

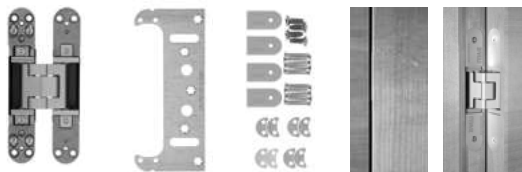

Závěs skrytý SAPTEC 340

pro dveře bez polodrážky, včetně montážní destičky

Provedení

Objednací číslo

SATÉN
standard SAPELI

MDZO-000076

TIN-K (černý)

MDZO-003797

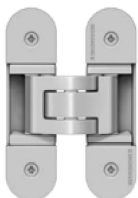

Závěs skrytý SAPTEC 303

pro dveře bez polodrážky, včetně montážní destičky

Provedení

Objednací číslo

SATÉN

MDZO-003786

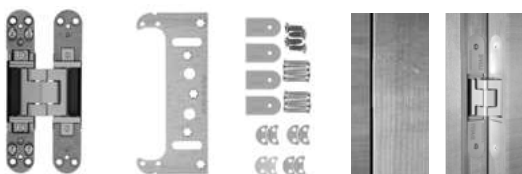

Závěs skrytý SAPTEC 340 PO

pro dveře bez polodrážky, protipožární závěs 30 minut, včetně montážní destičky

Provedení

Objednací číslo

SATÉN
standard SAPELI

MDZO-003187

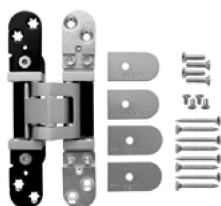

Závěs skrytý protipožární TECTUS 527 3D

pro dveře bez polodrážky tl. 40 mm, včetně montážní destičky

Provedení

Objednací číslo

SATÉN
standard SAPELI

na dotaz



Závěs skrytý protipožární TECTUS 640 A8 3D

pro dveře bez polodrážky tl. 57 mm, včetně montážní destičky

Provedení

Objednací číslo

SATÉN

na dotaz



Závěs objektový VX 7729/100

pro dveře bez polodrážky, určený i pro požární uzávěry
nosnost páru pantů 100 kg
pro závěs je nutné doobjednat upínací kapsu
dodávka na objednávku

Provedení

Objednací číslo

NEREZ

MDZO-003947

Závěsy pro dveře bez polodrážkové



Závěs objektový VX 7729/120	Provedení	Objednací číslo
pro dveře bez polodrážky, určený i pro požární uzávěry nosnost páru pantů 120 kg pro závěs je nutné doobjednat upínací kapsu dodávka na objednávku	NEREZ	MDZO-003948



Závěs objektový VX 7729/160 18-3	Provedení	Objednací číslo
pro dveře bez polodrážky, určený i pro požární uzávěry nosnost páru pantů 160 kg pro závěs nutné doobjednat upínací kapsu	NEREZ	MDZO-004424



Závěs 80/10 VDS - vrchní díl	Provedení	Objednací číslo
pro dveře bez polodrážky Dodávka na objednávku, pouze pro kovovou zárubeň Pozn.: Dveře bez možnosti regulace	Levý SATÉN	MDZO-001611
	Pravý SATÉN	MDZO-001612



Závěs třídílný TUKAN OZ34 BP	Provedení	Objednací číslo
pro dveře bez polodrážky do kovové zárubně, určený i pro protipožární uzávěry. Dodávka na objednávku, pouze pro kovovou zárubeň	SATÉN	MDZO-003165

Závěsy pro dveře kyvné

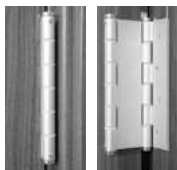

Závěs objektový JUSTOR 50 mm

	Provedení	Objednací číslo
pro dveře kyvné	SATÉN standard SAPELI	MDZO-000284
	MOSAZ na objednávku	MDZO-000285
	BRONZ na objednávku	MDZO-000286
	BÍLÝ na objednávku	MDZO-000283

Závěsy pro dveře reverzní

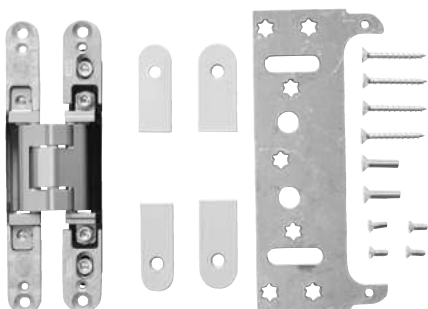

Závěs skrytý TECTUS 240

	Provedení	Objednací číslo
pro dveře reverzní otevření včetně montážní destičky Dodávka na objednávku	SATÉN	MDZO-000287
	TIN-K	MDZO-003796

Šroub M5x30

	Provedení	Objednací číslo
		MDSP-003366

Podložka vymežovací RZ-TE240 Šroub M5x30

	Provedení	Objednací číslo
		MDSP-003367

Závěsy pro dveře lamelové

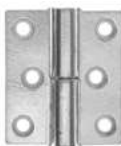

Závěs pro dveře lamelové

	Provedení	Objednací číslo
pro dveře lamelové, skládací Standard SAPELI	Levý CHROM	MDZO-000318
	Pravý CHROM	MDZO-000320
	Levý MOSAZ	MDZO-000321
	Pravý MOSAZ	MDZO-000322
	Levý SATÉN	MDZO-003110
	Pravý SATÉN	MDZO-003164

Držáky závěsů

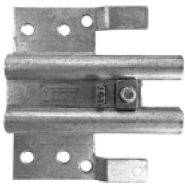

Standardní SAPELI 22/7	Provedení	Objednací číslo
pro dveře s polodrážkou a bez polodrážky, zárubeň obložková Dodávka na objednávku	BÍLÝ ZINEK	MDDR-003813



Standardní držák závěsu OKZ	Provedení	Objednací číslo
pro dveře do zárubně OKZ a pro dveře do rámové zárubně a pro sloupek prosklené stěny Dodávka na objednávku	PLAST	MDDR-001836

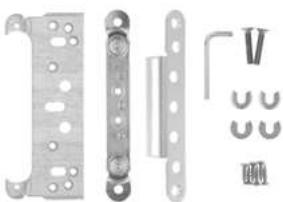

Objektový držák závěsu VX7502 3D + VX7560 RK	Provedení	Objednací číslo
pro dveře s polodrážkou, zárubeň obložková (NORMAL a HARMONIE) Dodávka na objednávku	BZINEK VX7502 3D	MDDR-000380
	NEREZ VX7560 RK	MDNZ-003954

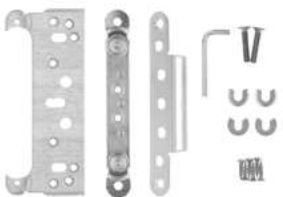

Objektový držák závěsu VX7502 3D + VX7560 KK	Provedení	Objednací číslo
pro dveře s polodrážkou, zárubeň obložková (OBTUS) a bezpolodrážková (NORMAL, OBTUS, HARMONIE) Dodávka na objednávku	BZINEK VX7502 3D	MDDR-000380
	NEREZ VX7560 KK	MDNZ-003955



Objektový držák závěsu VX7505 3D + VX7560 KK	Provedení	Objednací číslo
pro dveře s polodrážkou a bez polodrážky, zárubeň rámová (NORMAL, OBTUS) Dodávka na objednávku	BZINEK VX7505 3D	MDDR-001847
	NEREZ VX7560 KK	MDDR-003955

Protiplechy

Protiplechy pro dveře s polodrážkou

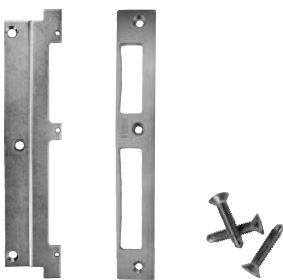

Protiplech pro dveře s polodrážkou standardní (L) označení PD-L	Provedení	Objednací číslo
	SATÉN	MDPK-003116
	MOSAZ	MDPK-003120
	BRONZ	MDPK-003124
	NEREZ	MDPK-003126

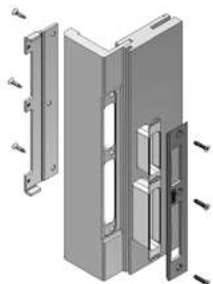

Protiplech pro dveře s polodrážkou standardní (P) označení PD-P	Provedení	Objednací číslo
	SATÉN	MDPK-003117
	MOSAZ	MDPK-003121
	BRONZ	MDPK-003125
	NEREZ	MDPK-003127

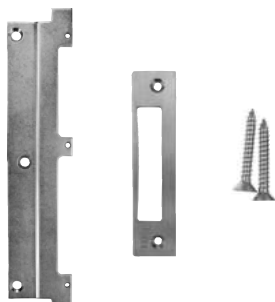

Protiplech pro dveře s polodrážkou zkrácený označení PZ	Provedení	Objednací číslo
	SATÉN	MDPK-003128
	MOSAZ	MDPK-003132
	BRONZ	MDPK-003136
	NEREZ	MDPK-003138

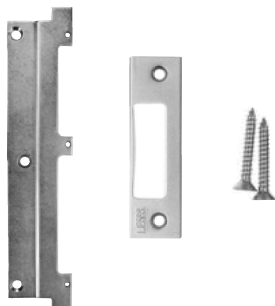

PROTIPLECH PRO DVEŘE S POLODRÁŽKOU MINI OZNAČENÍ PM	Provedení	Objednací číslo
	SATÉN	MDPK-003122
pro dveře Sapglass	NEREZ	MDPK-003123
	TIN-K (ČERNÝ)	MDPK-003130

Držák protiplechu A (L) - označení DA-L	Provedení	Objednací číslo
	BZINEK	MDSP-003140

Držák protiplechu A (P) - označení DA-P	Provedení	Objednací číslo
	BZINEK	MDSP-003141

Držák protiplechu B (L) - označení DB-L	Provedení	Objednací číslo
	BZINEK	MDSP-003142

Držák protiplechu B (P) - označení DB-P	Provedení	Objednací číslo
	BZINEK	MDSP-003143



Plastová vanička - označení VP	Provedení	Objednací číslo
	PLASTOVÁ	MDPL-003144

Šroub M4x20 T10 se špičkou	Provedení	Objednací číslo
	SATÉN	MDSP-003145
	MOSAZ	MDSP-003146

Vrut 4,1x19 T20	Provedení	Objednací číslo
	NIKL	MDVR-000106

Protiplechy pro dveře bezpolodrážkové



Protiplech pro dveře bezpolodrážkové standardní (L) označení BD-L**	Provedení	Objednací číslo
	SATÉN	MDPK-000450
	NEREZ	MDPK-001807

Protiplech pro dveře bezpolodrážkové standardní (P) označení BD-P**	Provedení	Objednací číslo
	SATÉN	MDPK-000451
	NEREZ	MDPK-001808

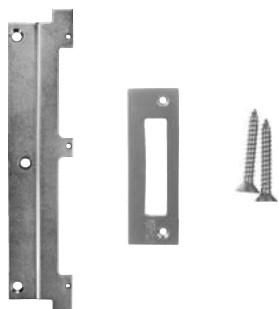

Protiplech pro dveře bezpolodrážkové zkrácený označení BZ**	Provedení	Objednací číslo
	SATÉN	MDPK-000316
	NEREZ	MDPK-000317



Plastová vanička - označení VP	Provedení	Objednací číslo
	PLASTOVÁ	MDPL-003144

* Pouze do vyprodání zásob, pouze jako zboží

** K protiplechu je nutné objednat plastovou vaničku VP, držák protiplechu A, šrouby M4x20 a vruty 4,1x19 (viz. Protiplechy pro dveře s polodrážkou).

Protiplechy speciální



Protiplech OKZ a na boční křídlo	Provedení	Objednací číslo
pro dveře s polodrážkou	SATÉN standard SAPELI	MDPK-000018
	MOSAZ na objednávku	MDPK-000016
	CHROM na objednávku	MDPK-000017
	BRONZ na objednávku	MDPK-000050

Protiplech OKZ a na boční křídlo zkrácený	Provedení	Objednací číslo
pro dveře s polodrážkou Dodávka na objednávku	LEVÝ SATÉN	MDPK-001797
	PRAVÝ SATÉN	MDPK-001798
	LEVÝ CHROM	MDPK-001799
	PRAVÝ CHROM	MDPK-001800
	LEVÝ MOSAZ	MDPK-001801
	PRAVÝ MOSAZ	MDPK-001802

Protiplech PLOCHÝ (5 mm) objektový na boční křídlo	Provedení	Objednací číslo
pro dveře s polodrážkou i bez polodrážky, SATÉN Dodávka na objednávku		MDPK-002376

Protiplech PLOCHÝ (2 mm) na boční křídlo s AL hranou	Provedení	Objednací číslo
pro dveře s polodrážkou i bez polodrážky, SATÉN Dodávka na objednávku		MDPK-001292

Protiplech PLOCHÝ (5 mm) pro přídavný zámek na boční křídlo	Provedení	Objednací číslo
pro dveře s polodrážkou i bez polodrážky Dodávka na objednávku	SATÉN	MDPK-000315

Protiplech pro válečkový zámek	Provedení	Objednací číslo
pro dveře kyvné Dodávka na objednávku	SATÉN	MDPK-002260

Protiplechy speciální

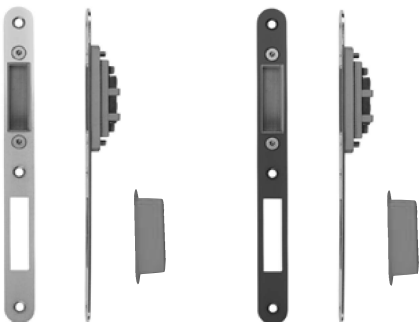

Protiplech pro zámek s magnetickou střelkou standardní

pro dveře s polodrážkou i bez polodrážky, reverzní
Dodávka na objednávku

Provedení

Objednací číslo

NEREZ

MDPK-000310

TIN-K (černý)

MDPK-000308

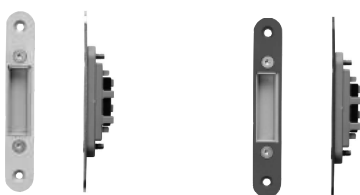

Protiplech pro zámek s magnetickou střelkou zkrácený

pro dveře s polodrážkou i bez polodrážky, reverzní
Dodávka na objednávku

Provedení

Objednací číslo

NEREZ

MDPK-000312

TIN-K (černý)

MDPK-000309



Protiplech pro zámek s magnetickou střelkou MINI

pro dveře Sapglass

Provedení

Objednací číslo

NEREZ

MDPK-000449

Spojovací prvky zárubní

Spojovací prvky zárubní



Excentr dvojčinný	Provedení	Objednací číslo
pro spojení obložek zárubně		MDSP-000258



Spona kovová na zárubně	Provedení	Objednací číslo
pro spojení ostění zárubně		MDSP-000260



Lamela dřevěná (vel. 0)	Provedení	Objednací číslo
pro spojení ostění zárubně		MDSP-000259



Ocelový úhelník (40×40)	Provedení	Objednací číslo
pro připevnění sloupku prosklené stěny k podlaze		MDSP-000261



Podložka pod confirmat	Provedení	Objednací číslo
pro spojení sloupků prosklené stěny		MDSP-000262



Corfirmat (7×70)	Provedení	Objednací číslo
pro spojení sloupků prosklené stěny mezi sebou nebo s ostěním		MDSP-000263



Kolík bukový (12×60)	Provedení	Objednací číslo
pro spojení sloupků prosklené stěny mezi sebou nebo s ostěním		MDSP-000384



Klíč imbus č. 4	Provedení	Objednací číslo
		MDSP-000264



Klíč imbus č. 5	Provedení	Objednací číslo
		MDSP-000265



Plastová krytka Ø 10	Provedení	Objednací číslo
	BÍLÁ	MDPL-000249
	BĚŽOVÁ	MDPL-000250
	HNĚDÁ	MDPL-000251
	ŠEDÁ	MDPL-001882
	ČERNÁ	MDPL-003628



krytka seřizovacího otvoru závěsu



PLASTOVÁ KRYTKA OTVORŮ PRO PASIVNÍ ČEPY OCELOVÝCH ZÁRUBNÍ SAP	Provedení	Objednací číslo
	BÍLÁ	ODKO-002658
	ČERNÁ	ODKO-002659

Zástrče

Zástrče

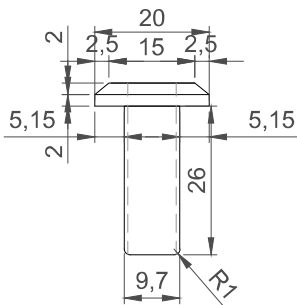
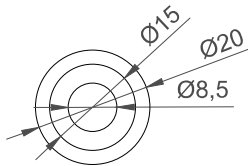

Zástrč kovová 160 mm

	Provedení	Objednací číslo
pro pasivní křídlo dvoukřídlových dveří	SATÉN standard SAPELI	MDZS-002744
	MOSAZ na objednávku	MDZS-000094
	CHROM na objednávku	MDZS-000093

Protiplech zástrče

	Provedení	Objednací číslo
	SATÉN	MDPK-001624
	MOSAZ	MDPK-000414
	NIKL	MDPK-000413

Protiplech zástrče do podlahy

	Provedení	Objednací číslo
	NEREZ	ODPP-002073

Automatické zástrče

Nové řešení pro dvoukřídlové dveře.

Při otevření hlavního křídla se automaticky odblokuje i boční křídlo.

Při zavření hlavního křídla se boční křídlo automaticky zajistí v zavřené poloze.

V kombinaci s panikovým zámekem nebo s panikovou hrazdou 1B se tímto řešením dá nahradit panikové kování.

Výhody:

Zmáčknutím kliky nebo panikové hrazdy dostanu plný průchod dvoukřídlových dveří

Finanční úspora

Možnosti použití:

Na únikových cestách

Na chodbách (v nemocnicích, pečovatelských domech, atd.)



Orientace zástrče

- Na obrázku je zobrazena zástrč pravá
- Pro levé pasivní křídlo (závěsy vidím ze strany A, pantové strany, na levé straně), má horní zástrč orientaci pravou, spodní levou

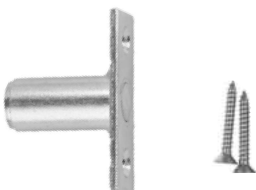
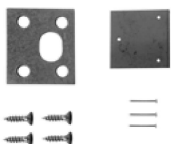

Zástrč kovová automatická HZ 34 levá

Provedení

Objednací číslo

pro pasivní křídlo dvoukřídlových dveří

SATÉN

MDZS-003363

Zástrč kovová automatická HZ 34 pravá

Provedení

Objednací číslo

pro pasivní křídlo dvoukřídlových dveří

SATÉN

MDZS-003364

Protiplech pro automatickou zástrč do podlahy HZ 17

Provedení

Objednací číslo

pro pasivní křídlo dvoukřídlových dveří

SATÉN

MDPK-000313

Protiplech pro automatickou zástrč do dřevěné zárubně polodrážkové ZP*

Provedení

Objednací číslo

pro pasivní křídlo dvoukřídlových dveří

SATÉN

MDPK-000452

Protiplech pro automatickou zástrč do dřevěné zárubně bezpodrážkové ZB*

Provedení

Objednací číslo

pro pasivní křídlo dvoukřídlových dveří

SATÉN

MDPK-002626

* k protiplechu je nutné objednat plastovou vaničku VP, držák protiplechu A, šrouby M4x20 a vrutky 4,1x19 (viz. protiplechy).

Těsnění, lepicí pásky, protipožární pásky

Těsnění, lepicí pásy, protipožární pásy



Těsnění obyčejné S 1204 pro dřevěnou zárubně s polodrážkou

pro pasivní křídlo dvoukřídlých dveří

Provedení	Objednací číslo
BÍLÁ	MDTN-000267
BĚŽOVÁ	MDTN-000266
HNĚDÁ	MDTN-000268
ŠEDÁ	MDTN-000269
ČERNÁ	MDTN-000270



Těsnění S 6577 pro dřevěné zárubně bez polodrážky

Provedení	Objednací číslo
BÍLÁ	MDTN-000276
BĚŽOVÁ	MDTN-000275
HNĚDÁ	MDTN-000277
ŠEDÁ	MDTN-000371
ČERNÁ	MDTN-003625



Těsnění do kovových zárubní SAP

Provedení	Objednací číslo
ŠEDÁ	
ČERNÁ	
BÍLÁ	
HNĚDÁ	

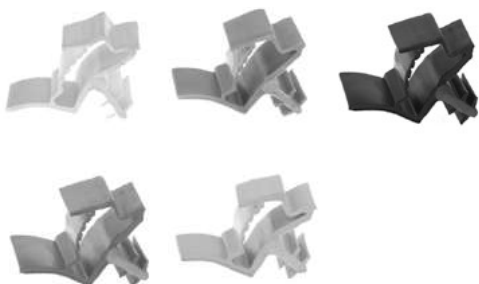

Těsnění S 7510 pro zárubně OKZ

Provedení	Objednací číslo
Délka 860 mm BÍLÁ	MDTN-002781
Délka 860 mm BĚŽOVÁ	MDTN-002779
Délka 860 mm HNĚDÁ	MDTN-002783
Délka 860 mm ŠEDÁ	MDTN-002785
Délka 2020 mm BÍLÁ	MDTN-002782
Délka 2020 mm BĚŽOVÁ	MDTN-002780
Délka 2020 mm HNĚDÁ	MDTN-002784
Délka 2020 mm ŠEDÁ	MDTN-002786
Délka 2200 mm BÍLÁ	MDTN-001841
Délka 2200 mm BĚŽOVÁ	MDTN-001842
Délka 2200 mm HNĚDÁ	MDTN-001843
Délka 2200 mm ŠEDÁ	MDTN-001844
Délka 2200 mm ČERNÁ	MDTN-003626



Těsnění S 8330 pro zárubně s reverzním otevíráním a pro boční doraz AVANZA ONE

Provedení	Objednací číslo
BÍLÁ	MDTN-000274
BĚŽOVÁ	MDTN-000272
HNĚDÁ	MDTN-000273
ČIRÁ	MDTN-002634
ČERNÁ	MDTN-003627

Těsnění, lepicí pásky, protipožární pásky

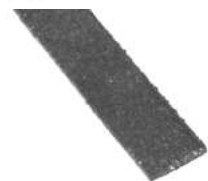
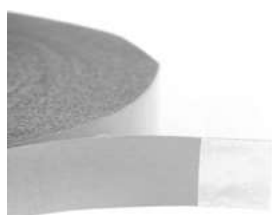
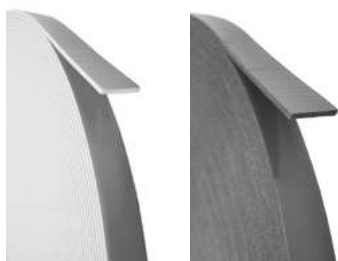
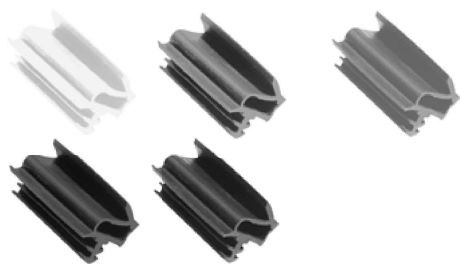

Těsnění S 7381 pro závěs TECTUS 380

Provedení	Objednací číslo
BÍLÁ	MDTN-003619
BĚŽOVÁ	MDTN-003620
HNĚDÁ	MDTN-003621
ŠEDÁ	MDTN-003622
ČERNÁ	MDTN-003623

Těsnění S 6804 do AL hrany pro boční křídlo

Provedení	Objednací číslo
ŠEDÁ	MDTN-002585

Páska lepicí jednostranná

Provedení	Objednací číslo
BÍLÁ 2×9 mm, balení 20 bm	MDP1-000126
ČERNÁ 2×9 mm, balení 20 bm	MDP1-000127
ČERNÁ 5×9 mm, balení 10 bm	MDP1-000128

Páska lepicí dvoustranná

Provedení	Objednací číslo
BÍLÁ 1×7 mm, balení 66 bm	MDP2-000129
BÍLÁ 2×15 mm, balení 33 bm	MDP2-000133
BÍLÁ 2×9 mm, balení 33 bm	MDP2-000130
BÍLÁ 2×20 mm, balení 33 bm	MDP2-000136
ČERNÁ 1×7 mm, balení 50 bm	MDP2-001866
ČERNÁ 2×9 mm, balení 33 bm	MDP2-000131
ČERNÁ 2×15 mm, balení 25 bm	MDP2-000135
ČERNÁ 2×20 mm, balení 33 bm	MDP2-000137
ČERNÁ 5×15 mm, balení 10 bm	MDP2-000142
ŽLUTÁ 0,1×7 mm, balení 50 bm	MDP2-000138
ŽLUTÁ 0,1×15 mm, balení 50 bm	MDP2-000139
ŽLUTÁ 0,1×23 mm, balení 50 bm	MDP2-000140
ŽLUTÁ 0,1×38 mm, balení 50 bm	MDP2-000141

Páska protipožární PROMASEAL

Provedení	Objednací číslo
délka 1 m HNĚDÁ	MDPS-000144

Páska protipožární kouřotěsná PROMASEAL

Provedení	Objednací číslo
4×10×2100 mm ČERVENÁ	MDPS-000145

Podložky pod panty, návleky pantů

Podložky pod panty, návleky pantů



Podložka pod závěs - MOSAZ	Provedení	Objednací číslo
	MOSAZ 2 mm	ODPZ-000232
	MOSAZ 3 mm	ODPZ-000233

Podložka pod závěs - NIKL	Provedení	Objednací číslo
	NIKL 2 mm	ODPZ-000234
	NIKL 3 mm	ODPZ-000235

Návlek SFS pro dveře protipožární a bezpečnostní	Provedení	Objednací číslo
	SATÉN	MDNZ-000255
	MOSAZ	MDNZ-000256
	CHROM	MDNZ-000257
	BRONZ	MDNZ-000382

El. otevírač + protiplech + kabelová průchodka

El. otevírač + protiplech + kabelová průchodka



Elektrický otevírač EFFEFF 118 A71 10-24V A/D

Provedení

Objednací číslo

pro dveře jednokřídlé i dvoukřídlé, s polodrážkou i bezpolodrážkové, nepožární

ODEO-001830

Elektrický otevírač EFFEFF 118F A71 10-24V A/D

Provedení

Objednací číslo

pro dveře jednokřídlé, polodrážkové i bezpolodrážkové, požární

ODEO-001829

Protiplech pro el. otevírač dveří EFFEFF* 118

Provedení

Objednací číslo

pro dveře dvoukřídlé
do dřevěné zárubně

Levý

ODEP-000242

Pravý

ODEP-000243

Protiplech pro el. otevírač dveří EFFEFF E7, 118

Provedení

Objednací číslo

pro dveře jednokřídlé polodrážkové
do dřevěné zárubně

SATÉN

Levý

ODEP-000238

SATÉN

Pravý

ODEP-000239

El. otevírač + protiplech + kabelová průchodka



protiplech FP pro el. otevírač dveří E7, 118

pro dveře jednokřídlé, polodrážkové do dřevěné zárubně

Provedení

Objednací číslo

SATÉN

MDPK-000508



Protiplech EB pro elektrický otevírač dveří 118

pro dveře bezpolodrážkové jednokřídlé do dřevěné zárubně

Provedení

Objednací číslo

SATÉN

Levý

MDPK-001804

SATÉN

Pravý

MDPK-001811



Kabelová průchodka délka 300 mm

pro dveře s polodrážkou

Provedení

Objednací číslo

NEREZ

MDSP-002089



Kabelová průchodka délka 400 mm

pro dveře bez polodrážky, dvoupolodrážkové

Provedení

Objednací číslo

NEREZ

MDSP-002090

Prahy a kartáče

Mechanické a zvukoizolační prahy

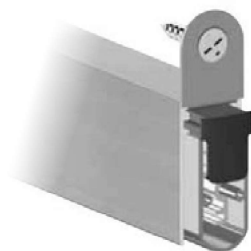

Mechanický práh IGLOO A 2552 ZÁKLADNÍ

	Provedení	Objednací číslo
Pro dveře otočné s polodrážkou a bez polodrážky	600 mm	MDMP-000006
	700 mm	MDMP-000007
	800 mm	MDMP-000008
	900 mm	MDMP-000009
	1100 mm	MDMP-000010

Zvukově izolační lišta IGLOO A 1051 - pro dveře zvukově izolační, protipožární a kouřotěsné

	Provedení	Objednací číslo
Pro dveře otočné s polodrážkou a bez polodrážky	600 mm	MDMP-000011
	700 mm	MDMP-000012
	800 mm	MDMP-000013
	900 mm	MDMP-000014
	1000 mm	MDMP-001788
	1100 mm	MDMP-000015
	1200 mm	MDMP-000386
	1300 mm	MDMP-003526

Zvukově izolační lišta ELLENMATIC SOUNDPROOF - pro dveře zvukově izolační, protipožární a kouřotěsné

	Provedení	Objednací číslo
Pro dveře otočné s polodrážkou a bezpolodrážky	600 mm	MDMP-005614
	700 mm	MDMP-005615
	800 mm	MDMP-005616
	900 mm	MDMP-005617
	1000 mm	MDMP-005618
	1100 mm	MDMP-005619
	1200 mm	MDMP-005620
	1300 mm	MDMP-005621

Mechanický práh s prostupem vzduchu Planet MinE-F/S (ochrana proti hluku)

	Provedení	Objednací číslo
<p>průduch 27,6 cm² (700 mm) průvzdušnost při 2 Pa - 13,1 m³/h průvzdušnost při 3 Pa - 17,1 m³/h</p> <p>průduch 31,6 cm² (800 mm) průvzdušnost při 2 Pa - 15,0 m³/h průvzdušnost při 3 Pa - 19,6 m³/h</p> <p>se zvukovým útlumem 27 dB pro dveře polodrážkové a bezpolodrážkové do dřevěné obložkové zárubně nebo ocelové zárubně, plně a prosklené modely dveří</p>	ZI+PV 460 mm	MDMP-003904
	ZI+PV 585 mm	MDMP-003905
	ZI+PV 710 mm	MDMP-003906
	ZI+PV 719 mm	MDMP-003898
	ZI+PV 723 mm	MDMP-003899
	ZI+PV 819 mm	MDMP-003900
	ZI+PV 823 mm	MDMP-003901
	ZI+PV 835 mm	MDMP-003902
	ZI+PV 960 mm	MDMP-003903
	ZI+PV 1085 mm	MDMP-003907
	ZI+PV 1210 mm	MDMP-003908
	ZI+PV 1335 mm	MDMP-003909

Masivní prahy

Masivní práh - LAKOVANÝ s těsněním, tl. 20 mm		
Materiál		
Šířka	Délka	Objednací č.
DUB MASIV		
100	820	ODMP-001173
	920	ODMP-001074
130	820	ODMP-001282
	920	ODMP-000830
BUK MASIV		
100	820	ODMP-001081
	920	ODMP-001083
130	820	ODMP-001071
	920	ODMP-000885

Masivní práh - LAKOVANÝ bez těsnění, tl. 20 mm		
Materiál		
Šířka	Délka	Objednací č.
DUB MASIV		
100	820	ODMP-001236
	920	ODMP-001203
130	820	ODMP-001122
	920	ODMP-000832
BUK MASIV		
100	820	ODMP-001158
	920	ODMP-001159
130	820	ODMP-001070
	920	ODMP-000899

Masivní práh - SUROVÝ STAV s těsněním, tl. 20 mm		
Materiál		
Šířka	Délka	Objednací č.
DUB MASIV		
100	820	ODMP-001280
	920	ODMP-001289
130	820	ODMP-001281
	920	ODMP-001290
BUK MASIV		
100	820	ODMP-001285
	920	ODMP-001293
130	820	ODMP-001286
	920	ODMP-001294

Masivní práh - SUROVÝ STAV bez těsnění, tl. 20 mm		
Materiál		
Šířka	Délka	Objednací č.
DUB MASIV		
100	820	ODMP-001278
	920	ODMP-001287
130	820	ODMP-001279
	920	ODMP-001288
BUK MASIV		
100	820	ODMP-001283
	920	ODMP-001291
130	820	ODMP-001284
	920	ODMP-001292



Na žádost zákazníka lze dodat masivní prahy v různých délkách, šířkách i tloušťkách. Dále lze dodat i prahy obalované (BUK, TŘEŠŇ, JAVOR, OŘECH apod.)

Kartáče



Dveřní kartáč na plochu dveří	Provedení	Objednací číslo
BÍLÝ	délka 950 mm	ODDK-000246

Dveřní kartáč na plochu dveří	Provedení	Objednací číslo
HNĚDÝ	délka 950 mm	ODDK-000247

Stírací kartáček pro posuvné dveře	Provedení	Objednací číslo
6x12 mm / bm	Šedý	MDP1-000278
	Béžový	MDP1-004457
	Bílý	MDP1-004458
	Hnědý	MDP1-004459
	Černý	MDP1-004460

Okopné plechy

Okopné plechy

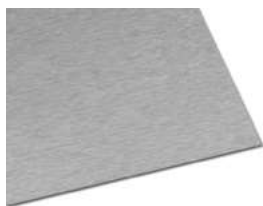

Okopný plech BROUŠENÝ NERAZ	Provedení	Objednací číslo
tloušťka plechu 0,6 mm, výška 200 mm	616 mm	MDOP-001995
	646 mm	MDOP-001996
	716 mm	MDOP-001997
	746 mm	MDOP-001998
	816 mm	MDOP-001999
	846 mm	MDOP-002000
	916 mm	MDOP-002001
	946 mm	MDOP-002002
	1116 mm	MDOP-002003
	1146 mm	MDOP-002004



Okopný plech - NERAZ LESKLÝ	Provedení	Objednací číslo
tloušťka plechu 0,6 mm, výška 200 mm	616 mm	MDOP-002005
	646 mm	MDOP-002006
	716 mm	MDOP-002007
	746 mm	MDOP-002008
	816 mm	MDOP-002009
	846 mm	MDOP-002010
	916 mm	MDOP-002011
	946 mm	MDOP-002012
	1116 mm	MDOP-002013
	1146 mm	MDOP-002014

Madla

Madla



Madlo FORSAP průměr 32mm	Rozměr v mm (rozteč x délka)	Objednací číslo
Nerez broušený JEDNOSTRANNÉ	350	ODMA-001973
	500	ODMA-001974
	600	ODMA-001887
	700	ODMA-001939
	800	ODMA-001902
	1000	ODMA-001906
Nerez broušený OBOUSTRANNÉ	350	ODMA-001892
	500	ODMA-001901
	600	ODMA-001975
	700	ODMA-001907
	800	ODMA-001900
	1000	ODMA-001976

Madlo INSPIRA průměr 32 mm	Rozměr v mm (rozteč x délka)	Objednací číslo
Nerez broušený JEDNOSTRANNÉ	300 x 500	ODMA-001977
Nerez broušený OBOUSTRANNÉ	300 x 500	ODMA-001978

Madlo MERA průměr 32 mm	Rozměr v mm (rozteč x délka)	Objednací číslo
Nerez broušený JEDNOSTRANNÉ	350	ODMA-001979
Nerez broušený OBOUSTRANNÉ	350	ODMA-001894

Madlo MISTY průměr 32 mm	Rozměr v mm (rozteč x délka)	Objednací číslo
Nerez broušený JEDNOSTRANNÉ	350	ODMA-001980
Nerez broušený OBOUSTRANNÉ	350	ODMA-001981

Madlo STREET průměr 32 mm	Rozměr v mm (rozteč x délka)	Objednací číslo
Nerez broušený JEDNOSTRANNÉ	300 x 500	ODMA-001905
Nerez broušený OBOUSTRANNÉ	300 x 500	ODMA-001869

Madlo TORRES průměr 32 mm	Rozměr v mm (rozteč x délka)	Objednací číslo
Nerez broušený JEDNOSTRANNÉ	350	ODMA-001985
Nerez broušený OBOUSTRANNÉ	350	ODMA-001986

Madla

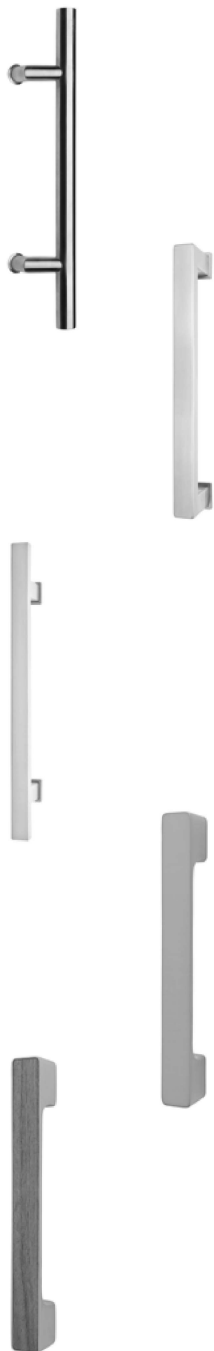

Madlo UNIKUM průměr 32 mm	Rozměr v mm (rozeč x délka)	Objednací číslo
Nerez broušený JEDNOSTRANNÉ	300 x 500	ODMA-001987
Nerez broušený OBOUSTRANNÉ	300 x 500	ODMA-001988

Madlo dlouhé ENTERO 20/30	Rozměr v mm (rozeč x délka)	Objednací číslo
Nerez broušený JEDNOSTRANNÉ	230	ODMA-001889
	350	ODMA-001989
	650	ODMA-001990
Nerez broušený OBOUSTRANNÉ	230	ODMA-001890
	350	ODMA-001898
	650	ODMA-001909

Madlo dlouhé ENTERO II 20/30	Rozměr v mm (rozeč x délka)	Objednací číslo
Nerez broušený JEDNOSTRANNÉ	230 x 380	ODMA-001991
	350 x 500	ODMA-001992
	650 x 800	ODMA-001993
Nerez broušený OBOUSTRANNÉ	230 x 380	ODMA-001181
	350 x 500	ODMA-001634
	650 x 800	ODMA-001825

Madlo dlouhé MINIMAL	Rozměr v mm (rozeč x délka)	Objednací číslo
Satén niki JEDNOSTRANNÉ	250 x 297	ODMA-001878
Satén niki OBOUSTRANNÉ	250 x 297	ODMA-001880

Madlo dlouhé MAXIMAL	Rozměr v mm (rozeč x délka)	Objednací číslo
Satén niki/dřevo dle výběru JEDNOSTRANNÉ	250 x 297	na dotaz
Satén niki/dřevo dle výběru OBOUSTRANNÉ	250 x 297	na dotaz

Větrací mřížky

Větrací mřížky



Větrací mřížka ELOX SATÉN F1*		
Průduch (cm²)	Rozměr mřížky	Objednací číslo
86	80×400 mm	MDVM-000176
107	80×500 mm	MDVM-000177
129	80×600 mm	MDVM-000178



Větrací mřížka - ELOX MOSAZ*		
Průduch (cm²)	Rozměr mřížky	Objednací číslo
86	80×400 mm	MDVM-000179
107	80×500 mm	MDVM-000180
129	80×600 mm	MDVM-000181



Větrací mřížka - ELOX BRONZ*		
Průduch (cm²)	Rozměr mřížky	Objednací číslo
86	80×400 mm	MDVM-001627
107	80×500 mm	MDVM-001736
129	80×600 mm	MDVM-001704



Větrací mřížka - BUK*		
	Rozměr mřížky	Objednací číslo
	80×300 mm	MDVM-000187
	80×400 mm	MDVM-000188
	80×500 mm	MDVM-000224
	80×600 mm	MDVM-000225
BUK - SUROVÝ STAV	80×400 mm	MDVM-001702
	80×500 mm	MDVM-001886
	80×600 mm	MDVM-001706



Větrací mřížka MASIV - BÍLÁ*		
	Rozměr mřížky	Objednací číslo
	80×300 mm	MDVM-000183
	80×400 mm	MDVM-000184
	80×500 mm	MDVM-000185
	80×600 mm	MDVM-000186



Větrací mřížka MASIV BARVA RAL*		
	Rozměr mřížky	Objednací číslo
	80×300 mm	MDVM-002381
	80×400 mm	MDVM-002382
	80×500 mm	MDVM-002383
	80×600 mm	MDVM-002384



Větrací mřížka - DUB*		
	Rozměr mřížky	Objednací číslo
	80×300 mm	MDVM-000189
	80×400 mm	MDVM-000190
	80×500 mm	MDVM-000191
	80×600 mm	MDVM-000226
DUB - SUROVÝ STAV	80×400 mm	MDVM-003522
	80×500 mm	MDVM-003523
	80×600 mm	MDVM-003524

* Obsahuje 1 ks.

Na 1 výřez ve dveřích jsou potřeba 2 ks mřížky.

[Rozměry výřezů mřížek naleznete na stráně G/48](#)

Větrací mřížky



Větrací mřížka - DUB BĚLENÝ*	Rozměr mřížky	Objednací číslo
	80×400 mm	MDVM-001778
	80×500 mm	MDVM-001779
	80×600 mm	MDVM-001780



Větrací mřížka - OLŠE*	Rozměr mřížky	Objednací číslo
	80×300 mm	MDVM-000208
	80×400 mm	MDVM-000209
	80×500 mm	MDVM-000210
	80×600 mm	MDVM-000211



Větrací mřížka - TŘEŠEŇ*	Rozměr mřížky	Objednací číslo
	80×300 mm	MDVM-000212
	80×400 mm	MDVM-000213
	80×500 mm	MDVM-000214
	80×600 mm	MDVM-000215



Větrací mřížka - JASAN*	Rozměr mřížky	Objednací číslo
	80×300 mm	MDVM-000192
	80×400 mm	MDVM-000193
	80×500 mm	MDVM-000194
	80×600 mm	MDVM-000195



Větrací mřížka - OŘECH*	Rozměr mřížky	Objednací číslo
	80×300 mm	MDVM-000216
	80×400 mm	MDVM-000217
	80×500 mm	MDVM-000218
	80×600 mm	MDVM-000219



Větrací mřížka OŘECH AMERICKÝ*	Rozměr mřížky	Objednací číslo
	80×300 mm	MDVM-000244
	80×400 mm	MDVM-000245
	80×500 mm	MDVM-000246
	80×600 mm	MDVM-000247



Větrací mřížka OŘECH AMERICKÝ*	Rozměr mřížky	Objednací číslo
	80×300 mm	MDVM-000196
	80×400 mm	MDVM-000197
	80×500 mm	MDVM-000198
	80×600 mm	MDVM-000199

* Obsahuje 1 ks.

Na 1 výřez ve dveřích jsou potřeba 2 ks mřížky.

[Rozměry výřezů mřížek naleznete na straně G/48](#)

Větrací mřížky



Větrací mřížka - JAVOR*	Rozměr mřížky	Objednací číslo
	80×300 mm	MDVM-000204
	80×400 mm	MDVM-000205
	80×500 mm	MDVM-000206
	80×600 mm	MDVM-000207



Větrací mřížka JAVOR AMERICKÝ*	Rozměr mřížky	Objednací číslo
	80×300 mm	MDVM-002388
	80×400 mm	MDVM-002390
	80×500 mm	MDVM-002391
	80×600 mm	MDVM-002392



Větrací mřížka - BŘÍZA*	Rozměr mřížky	Objednací číslo
	80×300 mm	MDVM-000200
	80×400 mm	MDVM-000201
	80×500 mm	MDVM-000202
	80×600 mm	MDVM-000203



Větrací mřížka - HRUŠKA*	Rozměr mřížky	Objednací číslo
	80×300 mm	MDVM-000220
	80×400 mm	MDVM-000221
	80×500 mm	MDVM-000222
	80×600 mm	MDVM-000223



Větrací mřížka - WENGE*	Rozměr mřížky	Objednací číslo
	80×400 mm	MDVM-002150
	80×500 mm	MDVM-002151
	80×600 mm	MDVM-002152



Větrací mřížka - SMRK*	Rozměr mřížky	Objednací číslo
	80×400 mm	MDVM-003578
	80×500 mm	MDVM-003579
	80×600 mm	MDVM-003580



Větrací mřížka - MODŘÍN*	Rozměr mřížky	Objednací číslo
	80×400 mm	MDVM-001921
	80×500 mm	MDVM-001922
	80×600 mm	MDVM-001923

* Obsahuje 1 ks.

Na 1 výřez ve dveřích jsou potřeba 2 ks mřížky.

[Rozměry výřezů mřížek naleznete na straně G/48](#)

Větrací mřížky



Větrací mřížka protipožární, broušený nerez VM 35 (35 cm²)*

Rozměr mřížky

Objednací číslo

protipožární větrací mřížku lze osadit na dveře pouze ve výrobě, nelze koupit jako samostatný doplněk

146×160 mm
Protipožární mřížka

146×160 mm
Nepožární mřížka

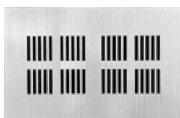

Větrací mřížka protipožární, broušený nerez VM 70 (70 cm²)*

Rozměr mřížky

Objednací číslo

protipožární větrací mřížku lze osadit na dveře pouze ve výrobě, nelze koupit jako samostatný doplněk

249×160 mm
Protipožární mřížka

249×160 mm
Nepožární mřížka

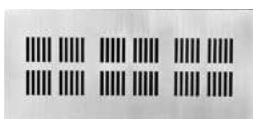

Větrací mřížka protipožární, broušený nerez VM 105 (105 cm²)*

Rozměr mřížky

Objednací číslo

protipožární větrací mřížku lze osadit na dveře pouze ve výrobě, nelze koupit jako samostatný doplněk

352×160 mm
Protipožární mřížka

352×160 mm
Nepožární mřížka

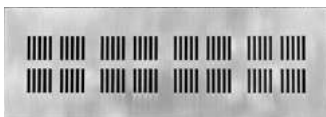

Větrací mřížka protipožární, broušený nerez VM 140 (140 cm²)*

Rozměr mřížky

Objednací číslo

protipožární větrací mřížku lze osadit na dveře pouze ve výrobě, nelze koupit jako samostatný doplněk

455×160 mm
Protipožární mřížka

455×160 mm
Nepožární mřížka



VĚTRACÍ MŘÍŽKA HLINÍKOVÁ NOVA-D UR2 SATÉN*

průduch (cm ²)	rozměr mřížky (mm) L x H x H1	rozměr výřezu (mm)	Objednací č.
70	225 x 125 x 116	215x125	MDVM-003439
110	325 x 125 x 116	315x125	MDVM-003441
120	225 x 225 x 211	215x225	MDVM-003440
140	425 x 125 x 116	415x125	MDVM-003444
180	525 x 125 x 116	515x125	MDVM-003448
190	325 x 225 x 211	315x225	MDVM-003442
210	625 x 125 x 116	615x125	MDVM-003453
250	425 x 225 x 211	415x225	MDVM-003445
280	325 x 325 x 316	315x325	MDVM-003443
280	825 x 125 x 116	815x125	MDVM-003458
310	525 x 225 x 211	515x225	MDVM-003449
370	425 x 325 x 316	415x325	MDVM-003446
370	625 x 225 x 211	615x225	MDVM-003454
470	525 x 325 x 316	515x325	MDVM-003450
500	425 x 425 x 416	415x425	MDVM-003447
500	825 x 225 x 211	815x225	MDVM-003459
560	625 x 325 x 316	615x325	MDVM-003455
620	825 x 425 x 416	815x425	MDVM-003461
750	525 x 525 x 516	515x525	MDVM-003452
750	625 x 425 x 416	615x425	MDVM-003456
750	825 x 325 x 316	815x325	MDVM-003460
910	625 x 525 x 516	615x525	MDVM-003457
990	825 x 425 x 416	815x425	MDVM-003462
1210	825 x 525 x 516	815x525	MDVM-003463

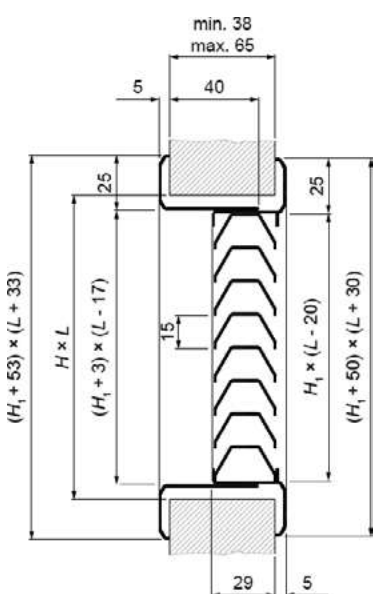

* Obsahuje sadu

Rozměry výřezů mřížek naleznete na straně G/48

Větrací mřížky



VĚTRACÍ MŘÍŽKA PLASTOVÁ STŘÍBRNÝ PLAST

průduch (cm ²)	Rozměr mřížky (mm)	Objednací č.
150	450 x 134	MDVM-002067

VĚTRACÍ MŘÍŽKA PLASTOVÁ BÍLÝ PLAST

průduch (cm ²)	Rozměr mřížky (mm)	Objednací č.
150	450 x 134	MDVM-002178



Větrací mřížka ŠAPELI 27 dB

průduch 64,5 cm ² průvzdušnost při 2 Pa - 19,9 m ³ /h průvzdušnost při 4 Pa - 28,4 m ³ /h rozměr mřížky 600 x 120 mm	Povrchová úprava	Objednací č.
se zvukovým útlumem 27 dB pro dveře polodrážkové do dřevěné obložkové zárubně, pouze plné modely dveří (s příplatkovou skladbou)	broušený nerez	MDVM-003665
	stříbrná	MDVM-003666
	bílá	MDVM-003667
	černá	MDVM-003668



Větrací mřížka ŠILENDO 461 AK

průduch 54,2 cm ² průvzdušnost při 2 Pa - 25,1 m ³ /h rozměr mřížky 447 x 58 mm	Povrchová úprava	Objednací č.
pro dveře polodrážkové a bezpolodrážkové do dřevěné obložkové zárubně nebo ocelové zárubně, pouze plné modely dveří (s příplatkovou skladbou)	stříbrná	MDVM-003842
	bílá	MDVM-003672
	černá	MDVM-003673

* Obsahuje 1 ks.

Na 1 výřez ve dveřích jsou potřeba 2 ks mřížky.

[Rozměry výřezů mřížek naleznete na stráně G/48](#)

Průlezy pro zvířata

Průlezy pro zvířata



Dvířka hliníková bílá 600

Rozměr výřezu	150×245 mm
max. váha psa/kočky	7 kg
Objednací číslo	ODPZ-001555



Dvířka hliníková bílá 620

Rozměr výřezu	225×348 mm
max. váha psa	18 kg
Objednací číslo	ODPZ-001556



Dvířka hliníková bílá 640

Rozměr výřezu	277×451 mm
max. váha psa	45 kg
Objednací číslo	ODPZ-001557



Dvířka hliníková bílá 660

Rozměr výřezu	362×642 mm
max. váha psa	100 kg
Objednací číslo	ODPZ-001558



Dvířka bílá s transparentním flapem 715

Rozměr výřezu	158×185 mm
max. váha psa/kočky	7 kg
Objednací číslo	ODPZ-001547



Dvířka hnědá s transparentním flapem 730

Rozměr výřezu	158×185 mm
max. váha psa/kočky	7 kg
Objednací číslo	ODPZ-001552



Dvířka bílá s transparentním flapem 740

Rozměr výřezu	237×281 mm
max. váha psa	18 kg
Objednací číslo	ODPZ-001548



Dvířka hnědá s transparentním flapem 755

Rozměr výřezu	237×281 mm
max. váha psa	18 kg
Objednací číslo	ODPZ-001553



Dvířka bílá s transparentním flapem 760

Rozměr výřezu	314×370 mm
max. váha psa	45 kg
Objednací číslo	ODPZ-001549



Dvířka hnědá s transparentním flapem 775

Rozměr výřezu	314×370 mm
max. váha psa	45 kg
Objednací číslo	ODPZ-001554

Dveřní zarážky a stavěče dveří

Dveřní zarážky a stavěče dveří



Zarážka dveřní MISTY	Provedení	Objednací číslo
	OLV – mosaz leštěná, lesklá	ODZA-000207
	OC – chrom lesklý	ODZA-000208
	ONS – nikel matný	ODZA-000209
	OF – bronz hnědý, tmavý	ODZA-000210
	OCS – chrom broušený	ODZA-000211

Zarážka dveřní STREET	Provedení	Objednací číslo
průměr 40 mm	OLV – mosaz leštěná, lesklá	ODZA-000213
	OC – chrom lesklý	ODZA-000214
	ONS – nikel matný	ODZA-000215
	OF – bronz hnědý, tmavý	ODZA-000216

Zarážka dveřní FORSAP	Provedení	Objednací číslo
	NEREZ	ODZA-001863

Zarážka dveřní LUSY	Provedení	Objednací číslo
průměr 30/40 mm	SATÉN	ODZA-001803
	ČERNÝ TITAN	ODZA-002011
	NEREZ BROUŠENÝ	ODZA-001801
průměr 40/40 mm	SATÉN	ODZA-001797
	ČERNÝ TITAN	ODZA-002028
	NEREZ BROUŠENÝ	ODZA-001815

Přidržovač dveří	Provedení	Objednací číslo
	SATÉN	na dotaz
	ČERNÝ TITAN	na dotaz

Zarážka dveřní MINIMAL	Provedení	Objednací číslo
	SATÉN NIKL	ODZA-001817

Zarážka dveřní MAXIMAL	Provedení	Objednací číslo
	SATÉN NIKL/dřevo dle výběru	na dotaz

Stavěč dveřní FONTELI 150 mm	Provedení	Objednací číslo
	OLV – mosaz leštěná, lesklá	ODST-000225
	OC – chrom lesklý	ODST-000226
	OCS – chrom broušený	ODST-000227
	ONS – nikel matný	ODST-000228

MAGNETICKÁ ZARÁŽKA STOPPINO	Provedení	Objednací číslo
	Skrytá, šedá	ODZA-002295
	Skrytá, černá	ODZA-002427

Kukátka

Kukátka



Kukátko jednoduché s krytkou ø 14 mm bez podložky

Provedení	Objednací číslo
SATÉN	MDKU-000021
NIKL	MDKU-000020



Kukátko jednoduché s krytkou ø 14 mm s podložkou

Provedení	Objednací číslo
SATÉN	MDKU-002559
NIKL	MDKU-002558
NEREZ mat	Na dotaz
ČERNÝ lak	Na dotaz



Prodloužení kukátka pro dveře 43 dB

Provedení	Objednací číslo
	MDSP-002966



Kukátko 200° oblé se jmenovkou

Provedení	Objednací číslo
NEREZ lesk	MDKU-002021
NEREZ mat	MDKU-002022
ČERNÝ lak	Na dotaz



Kukátko 200° hranaté se jmenovkou

Provedení	Objednací číslo
NEREZ lesk	MDKU-002026
NEREZ mat	Na dotaz
ČERNÝ lak	Na dotaz

Digitální kukátka



DIGITÁLNÍ DVEŘNÍ WIFI KUKÁTKO

Provedení

Objednací číslo

- Elektronické kukátko napájené akumulátorem Li-Ion (součástí balení je prodloužený USB kabel)
- Vnější kamera 1 Mpx (720P) se zvonkem, Displej LCD 2,8", HD, reproduktorem, mikrofonem a infračer. detektorem, pohybu s dosahem 3 m
- Masivní provedení vnější kamery s tělem ze zinkové slitiny
- PUSH-TO-TALK funkce
- Podporované systémy iOS / Android v nové aplikaci WITH
- Přisvit, úhel 170 stupňů
- Vhodné pro dveře 38 - 110 mm, vrtání 14 - 22 mm
- Rozlišení displeje 1200 x 720
- ON-LINE kontaktování spárovaného mobilního telefonu při zazvonění u dveří
- Pořízení fotografií / videosekvencí při zazvonění
- ON-LINE Galerie fotografií a videí kukátka ve Vaší aplikaci
- Komunikace probíhá přes data v mobilním telefonu

Na dotaz

EQUES VEIU PRO

Provedení

Objednací číslo

- Kamera: vnější 2.0 Mpx, FullHD, úhel záběru 180°/75° (H/V) a vnitřní 3.0 Mpx
- Displej: dotykový LCD (TFT kapacitní), 7", rozlišení 1280 x 720 px
- Napájení: Li-Pol baterie 10 000 mAh, pohotovostní režim až 45 dní
- Vídeo: 1080P, MP4
- Detekce pohybu: PIR (do 3 m, 120°)
- Noční přisvit: pomocí infračervené diody 850 nm, IR - Cut filtr
- Wi-Fi: IEEE 802.11 b/g/n 2.4 GHz
- Mobilní aplikace pro iOS 10 a vyšší a Android 8.0 a vyšší
- Interkom
- Dokovací stanice
- Jazyk menu: Anglicky, česky, polsky
- Rozměry (monitor/kamera): 195 x 137 x 23 mm / Ø 65 x 18 mm

Copper (měď)

ODKU-002186

EQUES S31 PRO

Provedení

Objednací číslo

- Kamera: 2.0 Mpx, FullHD, úhel záběru: (normální režim) 150°/75° (H/V), (široký režim) 180°/85° (H/V)
- Displej: dotykový LCD (IPS panel), 5,5", rozlišení 1280x640 px
- Napájení: Li-Pol baterie, 8.000 mAh, pohotovostní režim až 30 dní
- Paměť: interní 4 GB, podpora MicroSD karet až do velikosti 32 GB, cloud
- Vídeo: 1080P, MP4
- Detekce pohybu: PIR (do 3 m, 120°)
- Noční přisvit: pomocí infračervené diody
- Tlačítko zvonku s nastavitelným podsvícením
- Wi-Fi: IEEE 802.11 b/g/n, 2.4 GHz
- Mobilní aplikace pro iOS 10 a vyšší a Android 8.0 a vyšší
- Režim konverzace: obousměrně pomocí mobilní aplikace
- Jazyk menu: anglicky, česky, polsky, německy
- Rozměry (monitor/kamera): 145 x 100 x 26 mm / Ø66 x 18 mm

černá/šedá

ODKU-002656

EQUES VEIU MINI 3S

Provedení

Objednací číslo

- Kamera: 2.0 Mpx, FullHD, úhel záběru 180°
- Displej: dotykový LCD, 4.3", rozlišení 480x272 px
- Napájení: Lithiová baterie, 5 000 mAh, pohotovostní režim až 40 dní
- Paměť: interní 500KB, podpora MicroSD karet (až 128 GB)
- Wi-Fi: IEEE802.11 b/g/n 2.4 GHz
- Tlačítko zvonku
- Jazyk menu: česky, polsky, anglicky
- Rozměry (monitor/kamera) 115 x 89 x 28 mm / Ø63 x 18 mm

šedá

ODKU-002655

Stavební a bezpečnostní vložky

Všechny bezpečnostní a většinu stavebních vložek standardně dodáváme v provedení s prodlouženým klíčem, aby je bylo možné použít pro bezpečnostní kování s překrytím vložky. U stavebních vložek s prodlouženým klíčem je toto výslovně uvedeno.

Stavební a bezpečnostní vložky



MTL300

Zamykáč mechanismus:

- 7 stavítek v jednořádném uspořádání
- 1 teleskopické stavítko patentového tvaru
- vhodný zejména pro rezidenční výstavbu a středně velké SGHK

Vysoká ochrana proti:

- planžetování
- nedestruktivní dynamické metodě (bumping)
- odvrtání

Vysoká ochrana proti neautorizovanému kopírování klíčů:

- silná patentová ochrana klíče do roku 2033
- výroba klíčů výhradně po předložení bezpečnostní karty na výrobu klíčů v servisních střediscích Mul-T-Lock

3. Bezpečnostní třída podle ČSN EN 1627:2012; NBÚ certifikace na úrovni tajně SS4=2



MTL400

Zamykáč mechanismus:

- 0 stavítek v teleskopickém uspořádání
- v systémech generálního a hlavního klíče možnost rozšíření o soustavu bočních a horních stavítek
- patentová ochrana do roku 2033
- jedinečný patentový řez na klíči a ochrana distribuce klíčů, patentově chráněné teleskopické stavítko v různých tvarech výrazně omezuje možnosti napadení

Vysoká ochrana proti:

- planžetování
- nedestruktivní dynamické metodě (bumping)
- odvrtání
- vytržení bubínku

Vysoká ochrana proti neautorizovanému kopírování klíčů:

- silná patentová ochrana klíče do roku 2033
- výroba klíčů výhradně po předložení bezpečnostní karty na výrobu klíčů v servisních střediscích Mul-T-Lock Velký počet kombinací - vhodné pro rozsáhlé systémy generálního klíče

3. Bezpečnostní třída podle ČSN EN 1627:2012; NBÚ certifikace na úrovni tajně SS4=2



MTL600

Zamykáč mechanismus:

- 10 stavítek v teleskopickém uspořádání
- interaktivní teleskopické stavítko ovládané pohyblivým prvkem v klíči (tzv. plovoucím stavítkem)
- v systémech generálního a hlavního klíče možnost rozšíření o soustavu bočních a horních stavítek
- patentově chráněný tzv. sférický tvar bubínku optimalizuje hladký chod při otáčení klíče a zvyšuje životnost zámkové vložky

Vysoká ochrana proti:

- planžetování (testováno)
- nedestruktivní dynamické metodě (bumping)
- odvrtání (testováno)
- vytržení bubínku (testováno)

Vysoká ochrana proti neautorizovanému kopírování klíčů:

- patentová ochrana klíče do r. 2032
- výroba klíčů výhradně po předložení bezpečnostní karty na výrobu klíčů v servisních střediscích Mul-T-Lock

Vhodné pro systémy generálního klíče (i rozsáhlé) s požadavkem na spolehlivou ochranu proti neoprávněnému kopírování klíčů

4. Bezpečnostní třída podle ČSN EN 1627:2012; NBÚ certifikace na úrovni přísně tajně, SS4=3

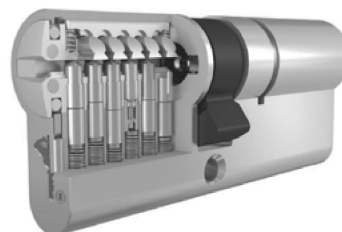

MTL800

Zamykáč mechanismus:

- 10 stavítek v teleskopickém uspořádání
- 5 neodpružených prstových stavítek ovládaných hadovitým zářezem na klíči
- excentrické interaktivní stavítko ovládané tzv. „alfa“ pružinou v klíči

Vysoká ochrana proti:

- planžetování (testováno)
- nedestruktivní dynamické metodě (bumping)
- odvrtání (testováno)
- vytržení bubínku (testováno)

Vysoká ochrana proti neautorizovanému kopírování klíčů:

- patentová ochrana klíče do r. 2039
- výroba klíčů výhradně po předložení magnetické bezpečnostní karty na výrobu klíčů pouze ve vybraných servisních střediscích vybavených speciálním strojem Mul-T-Lock KC5 @

Vhodné pro rozsáhlé systémy generálního klíče zahrnující více objektů (možnost dělení do segmentů) s požadavkem na nejvyšší možnou ochranu proti neoprávněnému kopírování klíčů.

4. Bezpečnostní třída podle ČSN EN 1627:2012; NBÚ certifikace na úrovni přísně tajně, SS4=3



PROVEDENÍ EMERGENCY **Bezpečnost a jistota**

Nadstandardní provedení vložek typu 7x7 a INTERACTIVE. Velmi často se stává, že si někdo „zabouchne“ dveře a klíč nechá z druhé strany. Provedení EMERGENCY umožňuje odemknout vložku i tehdy, je-li na druhé straně zasunut klíč. Bez této funkce se vložka zvenku nedá odemčít a výjezd zámečnicka stojí pak někdy tolik, co tato vložka.



PROVEDENÍ S OLIVOU **Bezpečnost a pohodlí**

Olivou umístěnou na vložce lze z vnitřku bytu odemknout a zamknout dveře bez použití klíče.

Nemusíte tak hledat klíče pokaždé, když chcete na noc zamknout dveře. Jedná se o jednoduché a pohodlné řešení.

Stavební a bezpečnostní vložky



Stavební vložka EURO+ s prodlouženým klíčem	Provedení	Objednací číslo
	SATÉN 30 + 35	ODVS-001107
	SATÉN 30 + 40	ODVS-001224
	SATÉN 30 + 45	ODVS-001124

Stavební vložka EURO+ s prodlouženým klíčem	Provedení	Objednací číslo
	MOSAZ 30 + 35	ODVS-001108

FAB 1*	Provedení	Objednací číslo
	30+30	ODVS-002336
	30+35	ODVS-002365
Niki Stavební vložka vhodná pro všechny zámky SAPELI	30+40	ODVS-002366
	40+55	ODVS-002367

FAB 2**	Provedení	Objednací číslo
	30+30	ODVB-002338
	30+35	ODVB-002339
Niki Bezpečnostní ř. 2, pro všechny zámky SAPELI	30+40	ODVB-002340
	40+55	ODVB-002350

FAB 2** Profi	Provedení	Objednací číslo
	30+30	ODVB-002351
	30+35	ODVB-002352
Niki Bezpečnostní ř. 2, pro všechny zámky SAPELI	30+40	ODVB-002353
	40+55	ODVB-002354

FAB 3**	Provedení	Objednací číslo
	30+30	ODVB-002329
	30+35	ODVB-002330
Niki Bezpečnostní ř. 3, pro všechny zámky SAPELI	30+40	ODVB-002355
	40+55	ODVB-002331

FAB 3*** Profi	Provedení	Objednací číslo
	30+30	ODVB-002357
	30+35	ODVB-002358
Niki Bezpečnostní ř. 3, pro všechny zámky SAPELI	30+40	ODVB-002359
	40+55	ODVB-002360

FAB 4****	Provedení	Objednací číslo
	30+30	ODVB-002361
	30+35	ODVB-002362
Niki Bezpečnostní ř. 4, pro všechny zámky SAPELI	30+40	ODVB-002363
	40+55	ODVB-002364

Stavební a bezpečnostní vložky

MTL 300	Provedení	Objednací číslo
Satén Bezpečnostní tř. 3, pro všechny zámky SAPELI	31+31	ODVB-002571
	30+35	ODVB-002538
	30+40	ODVB-002572
	35+45	ODVB-002573
	40+50	ODVB-002574
	40+55	ODVB-002557

MTL 300 Emergency	Provedení	Objednací číslo
Satén Bezpečnostní tř. 3, pro všechny zámky SAPELI Provedení Emergency - vložka lze odemknout i když je z druhé strany zasunutý klíč	31+31	ODVB-002575
	30+35	ODVB-002576
	30+40	ODVB-002570
	35+45	ODVB-002577
	40+50	ODVB-002578
	40+55	ODVB-002558

MTL 300 Oliva	Provedení	Objednací číslo
Satén Bezpečnostní tř. 3, pro všechny zámky SAPELI Provedení s olivou - oliva na straně označené „T“	T31+31	ODVB-002579
	T30+35	ODVB-002580
	T30+40	ODVB-002581
	T35+45	ODVB-002582
	T40+50	ODVB-002583
	T40+55	ODVB-002559
	30+T35	ODVB-002535
	30+T40	ODVB-002584
	35+T45	ODVB-002585
	40+T50	ODVB-002586
	40+T55	ODVB-002587

MTL 400	Provedení	Objednací číslo
Satén Bezpečnostní tř. 4, pro všechny zámky SAPELI	31+31	ODVB-002588
	30+35	ODVB-002542
	30+40	ODVB-002589
	35+45	ODVB-002590
	40+50	ODVB-002591
	40+55	ODVB-002592

MTL 400 Emergency	Provedení	Objednací číslo
Satén Bezpečnostní tř. 4, pro všechny zámky SAPELI Provedení Emergency - vložka lze odemknout i když je z druhé strany zasunutý klíč	31+31	ODVB-002593
	30+35	ODVB-002541
	30+40	ODVB-002594
	35+45	ODVB-002595
	40+50	ODVB-002596
	40+55	ODVB-002597

Stavební a bezpečnostní vložky

MTL 400 OLIVA	Provedení	Objednací číslo
Safén Bezpečnostní tř. 4, pro všechny zámky SAPELI Provedení s olivou - oliva na straně označené „T“	T31+31	ODVB-002598
	T30+35	ODVB-002599
	T30+40	ODVB-002600
	T35+45	ODVB-002601
	T40+50	ODVB-002602
	T40+55	ODVB-002603
	30+T35	ODVB-002556
	30+T40	ODVB-002604
	35+T45	ODVB-002605
	40+T50	ODVB-002606
	40+T55	ODVB-002607

MTL 600	Provedení	Objednací číslo
Safén Bezpečnostní tř. 4, pro všechny zámky SAPELI	31+31	ODVB-002608
	30+35	ODVB-002609
	30+40	ODVB-002610
	35+45	ODVB-002611
	40+50	ODVB-002612
	40+55	ODVB-002561

MTL 600 EMERGENCY	Provedení	Objednací číslo
Safén Bezpečnostní tř. 4, pro všechny zámky SAPELI Provedení Emergency - vložka lze odemknout i když je z druhé strany zasunutý klíč	31+31	ODVB-002613
	30+35	ODVB-002614
	30+40	ODVB-002615
	35+45	ODVB-002616
	40+50	ODVB-002617
	40+55	ODVB-002560

MTL 600 OLIVA	Provedení	Objednací číslo
Safén Bezpečnostní tř. 4, pro všechny zámky SAPELI Provedení s olivou - oliva na straně označené „T“	T31+31	ODVB-002618
	T30+35	ODVB-002619
	T30+40	ODVB-002620
	T35+45	ODVB-002621
	T40+50	ODVB-002622
	T40+55	ODVB-002543
	30+T35	ODVB-002623
	30+T40	ODVB-002624
	35+T45	ODVB-002625
	40+T50	ODVB-002626
	40+T55	ODVB-002627

Stavební a bezpečnostní vložky

MTL 800	Provedení	Objednací číslo
Satén Bezpečnostní tř. 4, pro všechny zámky SAPELI	31+31	ODVB-002628
	31+35	ODVB-002629
	31+40	ODVB-002630
	35+45	ODVB-002631
	40+50	ODVB-002632
	40+55	ODVB-002622

MTL 800 EMERGENCY	Provedení	Objednací číslo
Satén Bezpečnostní tř. 4, pro všechny zámky SAPELI Provedení Emergency - vložka lze odemknout i když je z druhé strany zasunutý klíč	31+31	ODVB-002633
	31+35	ODVB-002634
	31+40	ODVB-002635
	35+45	ODVB-002636
	40+50	ODVB-002637
	40+55	ODVB-002638

MTL 800 OLIVA	Provedení	Objednací číslo
Satén Bezpečnostní tř. 4, pro všechny zámky SAPELI Provedení s olivou - oliva na straně označené „T“	T31+31	ODVB-002638
	T31+35	ODVB-002640
	T31+40	ODVB-002641
	T35+45	ODVB-002642
	T40+50	ODVB-002643
	T40+55	ODVB-002644
	31+T35	ODVB-002644
	31+T40	ODVB-002645
	35+T45	ODVB-002646
	40+T50	ODVB-002647
	40+T55	ODVB-002648

MTL 300 VOLNOBĚŽNÉ	Provedení	Objednací číslo
Satén Bezpečnostní tř. 3 pro elektromotorické zámky KVV GENIUS Provedení Emergency - vložka lze odemknout i když je z druhé strany zasunutý klíč	40+55 - pro dvoupolodrážkové dveře GOLIAS	ODVB-002669
	30+55 - pro bezpolodrážkové dveře SECURO	ODVB-002666
	35+50 - pro polodrážkové dveře SECURO, pouze s bezp. kováním AM	ODVB-002668
	35+45 - pro polodrážkové dveře SECURO, pouze s bezp. kováním ROSTEX	ODVB-002667

Stavební a bezpečnostní vložky

Rozměry cylindrických vložek

Rozměr cylindrických vložek je závislý na:

- tloušťce dveřního křídla
- typu polodrážky (osazení zadlabacího zámku v hraně dveřního křídla)
- síla spodní rozety

Celkový rozměr vložky je definován: síla křídla + R_x (síla rozety na straně A) + R_y (síla rozety na straně B). Dále je nutné, aby vložka přesahovala alespoň o 1 mm přes rozetu (hodnota „p“) - vložka by neměla lícovat s rozetou.

Ideální rozměr vložky je: **síla křídla + R_x + p + R_y + p**

Poměr délek A a B se určuje od osy zámku. Pro stranu A je tedy ideální rozměr $x + R_x + p$. Pro stranu B platí: $y + R_y + p$

Vložky se ale vyrábí v modulových řadách, nejčastěji v násobcích 5 mm. Každou stranu vložky (A i B) je nutno zaokrouhlit na nejbližší vyšší rozměr.

V případě kování s překrytkou je od výrobce kování definovaný minimální a maximální přesah vložky od plochy křídla. Vložku je nutné zvolit v tomto rozmezí. Při nedodržení minimálního přesahu nepůjde klíč do vložky zastrčit celý a v případě nedodržení maximálního přesahu nedolehne kování k ploše dveří.

Všechny hodnoty pro dopočítání rozměru vložky pro dveře SAPELI najdete níže.

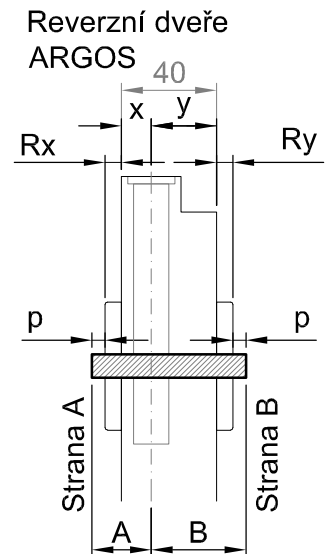
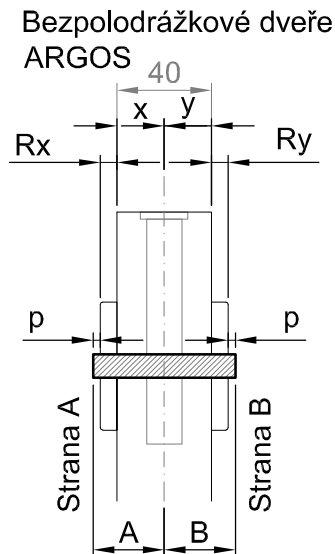
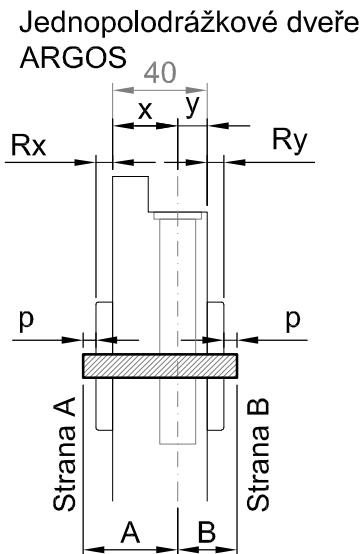
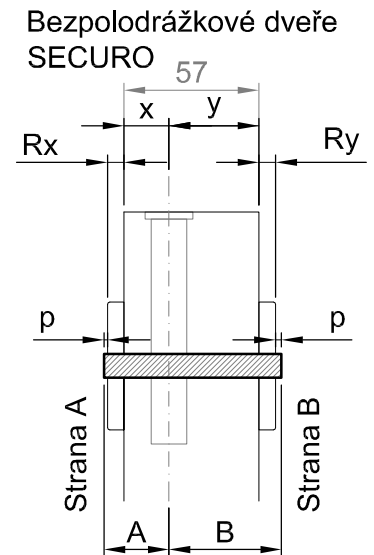
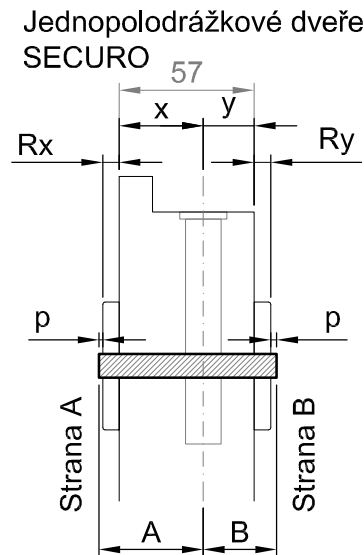
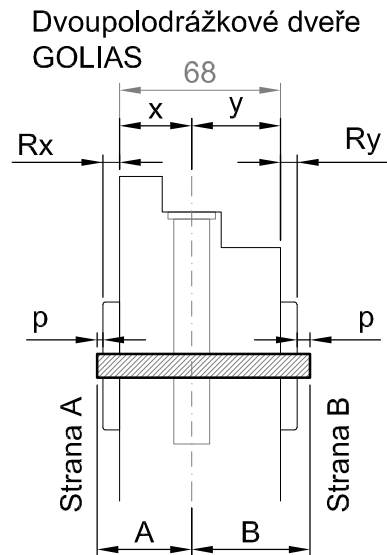

Stavební a bezpečnostní vložky

Hodnoty x a y podle typu dveřního křídla, polodrážky a osazeného zámku

Dvoupolodrážkové GOLIAS

Zámek	Rozměr x	Rozměr y
Abloy EL 540	28 mm	39,5 mm
Abloy EL 160, 560	28 mm	39,5 mm
DIN 65	28 mm	39,5 mm
ERBI SAMEL 7255	28,5 mm	39 mm
FAB 1769/20	27 mm	40,5 mm
GEGE OKZ	27 mm	40,5 mm
KFV 2500, 2600, 2750	28,5 mm	39 mm
Tichý (Premium)	28,5 mm	39 mm

Bezpolodrážkové SECURO

Zámek	Rozměr x	Rozměr y
DIN 65	18 mm	39 mm
Abloy EL 560	18,5 mm	38,5 mm
Abloy N1050	19 mm	38 mm
FAB 1769/20	18,5 mm	38,5 mm
KFV 2500, 2600, 2642	19 mm	38 mm
magnetický MSL	18,75 mm	38,25 mm
BKS 1, 1K	19,25 mm	37,75 mm

Polodrážkové, bezpolodrážkové HK ARGOS

Zámek	Rozměr x	Rozměr y
přídavný	27 mm	13 mm
Abloy EL 540	25,5 mm	14,5 mm
Abloy EL 160, 560	25,5 mm	14,5 mm
Abloy N1050	26 mm	14 mm
DIN 65	25,5 mm	14,5 mm
ERBI SAMEL 7255	26 mm	14 mm
FAB 1769/20	24,5 mm	15,5 mm
GEGE	24,5 mm	15,5 mm
GEGE OKZ	24,5 mm	15,5 mm
KFV 2500, 2750	26 mm	14 mm
magnetický HOBES	28 mm	12 mm
magnetický MSL	27,75 mm	12,25 mm
OKZ	26 mm	14 mm
Praktik, Komfort	26 mm	14 mm
Tichý (Premium)	26 mm	14 mm
UNI DIN	26 mm	14 mm
Válečkový 24028	26,5 mm	13,5 mm
72 mm	26 mm	14 mm
90 mm	26 mm	14 mm
KFV	25,5 mm	14,5 mm
magnetický MaT	28 mm	12 mm

Polodrážkové SECURO

Zámek	Rozměr x	Rozměr y
DIN 65 1K, HK	34,5 mm	22,5 mm
Abloy EL 560	34,5 mm	22,5 mm
Abloy N1050	35,5 mm	21,5 mm
FAB 1769/20	33,5 mm	23,5 mm
KFV 2500, 2600, 2642	35 mm	22 mm
magnetický MSL	34,75 mm	22,25 mm
BKS 1, 1K, HK	36,25 mm	20,75 mm
BKS 2, HK	29,25 mm	27,75 mm

Reverzní ARGOS

Zámek	Rozměr x	Rozměr y
magnet. HOBES HK AL	14 mm	26 mm
magnet. HOBES 1K, HK	14 mm	26 mm
magnetický MSL	12,75 mm	27,25 mm
magnetický MaT	13 mm	27 mm

Bezpolodrážkové ARGOS

Zámek	Rozměr x	Rozměr y
přídavný	20 mm	20 mm
Abloy EL 540	19 mm	21 mm
Abloy EL 560	18,5 mm	21,5 mm
Abloy N1050	19 mm	21 mm
DIN 65	18 mm	22 mm
DIN 65 DIN kov.	20 mm	20 mm
ERBI SAMEL 7255	19 mm	21 mm
FAB 1769/20	18,5 mm	21,5 mm
GEGE	18,5 mm	21,5 mm
GEGE DIN kov.	21 mm	19 mm
GEGE OKZ	18,5 mm	21,5 mm
KFV 2500, 2750	19 mm	21 mm
magnetický HOBES	20 mm	20 mm
magnetický MSL	18,75 mm	21,25 mm
OKZ	19 mm	21 mm
Praktik, Komfort	19 mm	21 mm
Tichý (Premium)	19 mm	21 mm
Válečkový kyvné	20 mm	20 mm
72 mm	19 mm	21 mm
90 mm	19 mm	21 mm
KFV	18,5 mm	21,5 mm
magnetický MaT	20 mm	20 mm

Stavební a bezpečnostní vložky

Hodnoty x a y podle typu dveřního křídla, polodrážky a osazeného zámku

Kování interiérové

Kování	Rozměr Rx=Ry
Avus One	2 mm
Lucia Professional	8 mm
Jette Crystal	8 mm
Tri 134	8 mm
Nerezové kování M&T	7 mm
Design 2000 M&T	7 mm
Design 2004 M&T	7 mm
Design 2006 M&T	10 mm
Design 2009 M&T	10 mm
Design 2011 M&T	10 mm
Design 2013 M&T	10 mm
Magnetická rozeta M&T	5 mm

Kování Bezpečnostní s překrytkou

Kování	Max. vnější	Min. vnější	Síla vnitřní strany kování
Bezpečnostní 04	15,5 mm	10 mm	8 mm
Bezpečnostní 05	15,5 mm	10 mm	8 mm
Bezpečnostní 08	15,5 mm	10 mm	8 mm
Bezpečnostní 13	16 mm	10 mm	8 mm
Bezpečnostní 16	15,5 mm	10 mm	8 mm
Bezpečnostní 18	16 mm	11 mm	8 mm
Bezpečnostní M9	17,5 mm	11 mm	10 mm
Bezpečnostní M10	17,5 mm	11 mm	10 mm
Bezpečnostní M11	17,5 mm	11 mm	10 mm
Bezpečnostní M12	17,5 mm	11 mm	10 mm
Bezpečn. roz. 54 mm	17,5 mm	11 mm	10 mm
Bezp. rozeta ENTERO	17,5 mm	11 mm	10 mm
Bezp. rozeta MINIMAL	17,5 mm	11 mm	11 mm

Kování Bezpečnostní bez překrytky

Kování	Síla vnitřní strany kování	Síla vnější strany kování
Bezpečnostní 04	8 mm	15 mm

Samozavírače a příslušenství

Samozavírače a příslušenství



Samozavírač GEZE TS 1500 EN3-4	Provedení	Objednací číslo
	STŘÍBRNÁ	ODSA-001138

Samozavírač GEZE TS 2000	Provedení	Objednací číslo
bez aretace	STŘÍBRNÁ	ODSA-001139

Samozavírač GEZE TS 3000	Provedení	Objednací číslo
Stříbrný samozavírač s kluznou lištou Síla zavírání EN1, EN2, EN3, EN4 - nastavitelná	tělo + lišta	ODSA-001455
Sestava pro dvoukřídlé dveře s koordinátorem	2x TS 3000 + ISM	ODSA-001561

Samozavírač GEZE TS 5000	Provedení	Objednací číslo
bez aretace	STŘÍBRNÁ	ODSA-001460

Montážní desky samozavíračů GEZE	Provedení	Objednací číslo
Montážní desky pod tělo samozavíračů	pro TS 2000	ODSA-002306
	pro TS 3000	ODSA-002307
	Pro TS 4000; TS 5000	ODSA-002308

Samozavírač GEZE Boxer 2-4	Provedení	Objednací číslo
Skrýтый samozavírač Síla zavírání EN2, EN3, EN4 - nastavitelná Pouze pro dveře SECURO	tělo + lišta	ODSA-001461
	tělo + lišta + doraz	ODSA-002209
	tělo + lišta + doraz + magnet	ODSA-002211
Sestava pro dvoukřídlé dveře s koordinátorem	2x Boxer + ISM	ODSA-002213
	2x Boxer + E-ISM	ODSA-002215

* POZOR!!! Všechny samozavírače jsou nově dodávány bez montážní desky.
Možno objednat samostatně!

Samozavírače a příslušenství



Samozavírač Assa Abloy DC 140 (s lomeným raménkem)	Provedení	Objednací číslo
bez aretace	STŘÍBRNÁ	ODSA-002081



Samozavírač Assa Abloy DC 300 (s kluznou lištou)	Provedení	Objednací číslo
bez aretace	STŘÍBRNÁ	ODSA-002082



Samozavírač Assa Abloy DC 300 (s lomeným raménkem)	Provedení	Objednací číslo
bez aretace	STŘÍBRNÁ	ODSA-002083
s aretací	STŘÍBRNÁ	ODSA-002084



SAMOZAVÍRAČ ASSA ABLOY DC 500 (S KLUZNOU LIŠTOU)	Provedení	Objednací číslo
Stříbrný samozavírač s kluznou lištou Síla zavírání EN1, EN2, EN3, EN4 - nastavitelná	tělo + lišta	ODSA-002085
Sestava pro dvoukřídlé dveře se standardním mechanickým koordinátorem	2x DC 500 + G461	ODSA-002086
Sestava pro dvoukřídlé dveře s koordinátorem napojeným na EPS - 2 magnety	2x DC 500 + G462	ODSA-002087
Sestava pro dvoukřídlé dveře s koordinátorem napojeným na EPS - 1 magnet	2x DC 500 + G464	ODSA-002088

DOPLŇKY K SAMOZAVÍRAČŮM ASSA ABLOY	Provedení	Objednací číslo
montážní deska A161	pro DC140	ODSA-002094
montážní deska A120	pro DC300, DC500	ODSA-002090
aretační prvek A152	pro kluzné raménko	ODSA-002091
koncový doraz A153	pro kluzné raménko	ODSA-002092

* POZOR!!! Všechny samozavírače jsou nově dodávány bez montážní desky.
Možno objednat samostatně!

Samozavírače a příslušenství



Samozavírač DORMA TS 68N EN2-4	Provedení	Objednací číslo
bez aretace	STŘÍBRNÁ	ODSA-000106
	HNĚDÁ	ODSA-000105
	ZLATÁ	ODSA-000107



Samozavírač DORMA TS 68RF EN2-4	Provedení	Objednací číslo
s aretací	STŘÍBRNÁ	ODSA-000109
	HNĚDÁ	ODSA-000108
	ZLATÁ	ODSA-000110



Samozavírač DORMA TS 72N EN2-4	Provedení	Objednací číslo
bez aretace	STŘÍBRNÁ	ODSA-000102



Samozavírač DORMA TS 72RF EN2-4	Provedení	Objednací číslo
s aretací	STŘÍBRNÁ	ODSA-000277



Samozavírač DORMA TS 73N EN2-4	Provedení	Objednací číslo
bez aretace	STŘÍBRNÁ	ODSA-000117

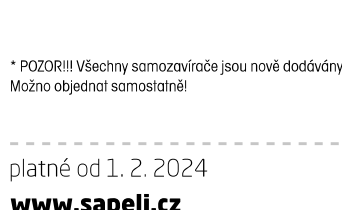

Samozavírač DORMA TS 73RF EN2-4	Provedení	Objednací číslo
s aretací	STŘÍBRNÁ	ODSA-000120

Samozavírač DORMA TS 83N EN3-6	Provedení	Objednací číslo
bez aretace	STŘÍBRNÁ	ODSA-000123

Samozavírač DORMA TS 83RF EN3-6	Provedení	Objednací číslo
s aretací	STŘÍBRNÁ	ODSA-000126

Samozavírač DORMA TS 92B N EN2-4	Provedení	Objednací číslo
kluzná lišta bez aretace	STŘÍBRNÁ	ODSA-000141

Samozavírač DORMA TS 92B RF EN2-4	Provedení	Objednací číslo
kluzná lišta s aretací	STŘÍBRNÁ	ODSA-000151

* POZOR!!! Všechny samozavírače jsou nově dodávány bez montážní desky.
Možno objednat samostatně!

Samozavírače a příslušenství



Samozavírač DORMA TS 92G N EN2-4	Provedení	Objednací číslo
kluzná lišta bez aretace	STŘÍBRNÁ	ODSA-000144

Samozavírač DORMA TS 92G RF EN2-4	Provedení	Objednací číslo
kluzná lišta s aretací	STŘÍBRNÁ	ODSA-000147



Samozavírač DORMA TS 93B N EN2-5	Provedení	Objednací číslo
kluzná lišta bez aretace	STŘÍBRNÁ	ODSA-000154

Samozavírač DORMA TS 93B RF EN2-5	Provedení	Objednací číslo
kluzná lišta s aretací	STŘÍBRNÁ	ODSA-000159



Samozavírač DORMA TS 93G N EN2-5	Provedení	Objednací číslo
kluzná lišta bez aretace	STŘÍBRNÁ	ODSA-000157

Samozavírač DORMA TS 93G RF EN2-5	Provedení	Objednací číslo
kluzná lišta s aretací	STŘÍBRNÁ	ODSA-000162



DORMA SR390 10 regulátor zavírání pro dvoukřídlé dveře	Provedení	Objednací číslo
	STŘÍBRNÁ	ODSA-000172



DORMA MK396 příslušenství k SR39010 pro dvoukřídlé dveře	Provedení	Objednací číslo
	STŘÍBRNÁ	ODSA-000173

* POZOR!!! Všechny samozavírače jsou nově dodávány bez montážní desky.
Možno objednat samostatně!

Montážní pomůcky

Montážní pomůcky



Výztuha zárubně TMS malá	Provedení	Objednací číslo
		ODMP-000267



Výztuha zárubně TU velká	Provedení	Objednací číslo
		ODMP-000268



Svěrka pro zárubeň vyrovnávací TFM klepeto	Provedení	Objednací číslo
		ODMP-000266



Fixační vak AMO BAG 15×16 cm	Provedení	Objednací číslo
		ODMP-000261



Montážní šablona pro rozetové kování s montážním utahovákem	Provedení	Objednací číslo
		ODMP-000263



Přípravek pro vrtání 3. pantu dveří	Provedení	Objednací číslo
		ODMP-000262



Pistole GOLD na pěnu	Provedení	Objednací číslo
		ODMP-000265



Montážní utahovák	Provedení	Objednací číslo
		ina

* Na toto zboží neposkytujeme slevy.

Stavební chemie

Stavební chemie



Akrylový tmel 310 ml - BÍLÝ	Provedení	Objednací číslo
		ODCH-000187



Ohnivzdorný akryl PYROCKRYL 310 ml - BÍLÝ	Provedení	Objednací číslo
		ODCH-000188



Silikon univerzální transparentní 310 ml	Provedení	Objednací číslo
		ODCH-000189



Ohnivzdorný silikon PYROPOL 310 ml - BÍLÝ	Provedení	Objednací číslo
		ODCH-000190



Pěna pistolová PROFI 750 ml	Provedení	Objednací číslo
		ODCH-000191



Pěna pistolová ohnivzdorná DBS9802-PUR 700 ml	Provedení	Objednací číslo
		ODCH-000193



Pěna pistolová TOP LOGIC 500 ml	Provedení	Objednací číslo
		ODCH-000195



Pěna rychletuhnoucí ZK RL 400 ml	Provedení	Objednací číslo
		ODCH-000252

Stavební chemie



Pěna trubičková HOBBY SAPELI 750 ml	Provedení	Objednací číslo
		ODCH-000192

Pěna trubičková ohnivzdorná DBS9802-PUR 700 ml	Provedení	Objednací číslo
		ODCH-000253

Čistič PUR pěny 500 ml	Provedení	Objednací číslo
		ODCH-000196

Vlhčené čisticí ubrousky	Provedení	Objednací číslo
		ODCH-000198

Lepidlo OKZ POWER KLEBER 310 ml	Provedení	Objednací číslo
		ODCH-000199

Lepidlo na dřevo D2	Provedení	Objednací číslo
	250 ml	ODCH-000200
	500 ml	ODCH-000603

Čisticí prostředky

Čisticí prostředky



SAPELI utěrka lešticí z mikrovlákná	Provedení	Objednací číslo
		ODCH-000202



SAPELI leštěnka na dveře	Provedení	Objednací číslo
		ODCH-000203



SAPELI ošetřující mýdlový čistíč	Provedení	Objednací číslo
		ODCH-000204

SAPELI čisticí prostředek na skla	Provedení	Objednací číslo
		ODCH-000206



FIX-IN Glass Cleaner: 660 ml	Provedení	Objednací číslo
FIX-IN Sada na finální čištění		ODCH-002159

Sada Silicone Remover 100 ml, Surface Cleaner 500 ml	Provedení	Objednací číslo
FIX-IN Sada na čištění pro instalační firmy		ODCH-002160



Čisticí prostředky



RM SURFACE CARE

Provedení

Objednací číslo

Čistič na olejovanou dýhu

ODCH-002267

RMC REFRESH ECO ECOSPRAY

Provedení

Objednací číslo

Renovační přípravek pro oživení povrchu olejované dýhy

ODCH-002327

EGGER PERFECTSENSE® CLEANER

Provedení

Objednací číslo

Speciální čistič na laminátové povrchy

ODCH-2531