

SYSTÉMY OTEVÍRÁNÍ

	otočné s podrážkou	otočné bez polodrážky	reverzní	posuvné mezi stěny 100 mm	posuvné mezi stěny 130 mm	na stěnu SMART	nastěnu Minima	na stěnu Ulterior	skládací Compact	lamelové skládací	lamelové harmonikové	kyvné	Ergon
10	•	•	•	•	•	•	•	•	•	•	•	•	•
12	•	•	•	•	•	•	•	•	•	•	•	•	•
13	•	•	•	•	•	•	•	•	•	•	•	•	•
14	•	•	•	•	•	•	•	•	•	•	•	•	•
16	•	•	•	•	•	•	•	•	•	•	•	•	•
18	•	•	•	•	•	•	•	•	•	•	•	•	•
19	•	•	•	•	•	•	•	•	•	•	•	•	•
43	•	•	•		•	•			•	•	•	•	•
44	•	•	•		•	•			•	•	•	•	•
52	•	•	•		•	•			•	•	•	•	•
53	•	•	•		•	•			•	•	•	•	•
54	•	•	•		•	•			•	•	•	•	•
91	•	•	•	•	•	•	•	•				•	•
93	•	•	•	•	•	•	•	•				•	•

SKLÁDACÍ DVEŘE, SKLÁDACÍ NA STĚNU COMPACT

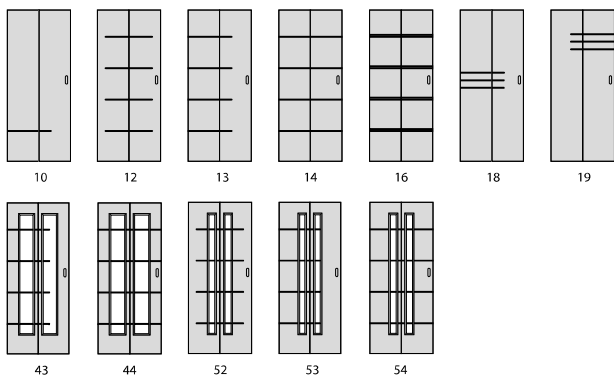

HARMONIKOVÉ DVEŘE

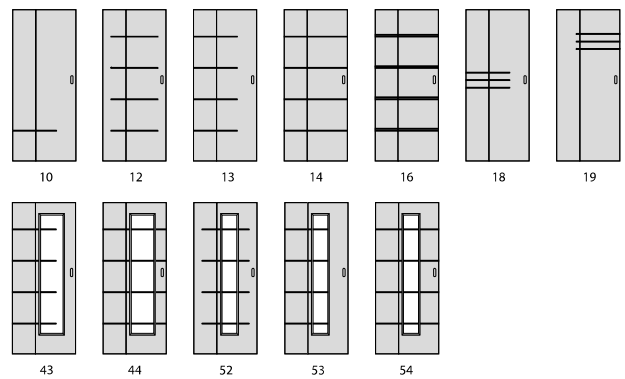

ŠÍŘE VLYSŮ

	zámek	závěs	horní	spodní
10				
12				
13				
14				
16				
18				
19				
43	149	149	149	249
44	149	149	149	249
52	249	249	149	249
53	249	249	149	249
54	249	249	149	249
91				
93				

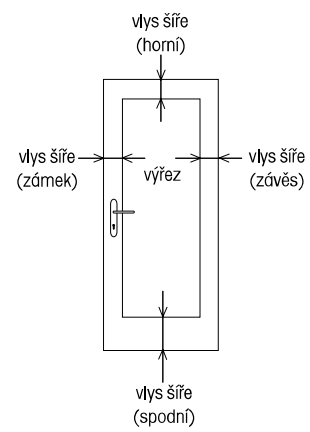

pozn.: b5=šířka-vnější rozměr křídla, h5=výška-vnější rozměr křídla, RP = rozměr od okraje dveří k okraji rámu

MODELY DVOUKŘÍDLÉ (VŠE MIMO PARALEL)

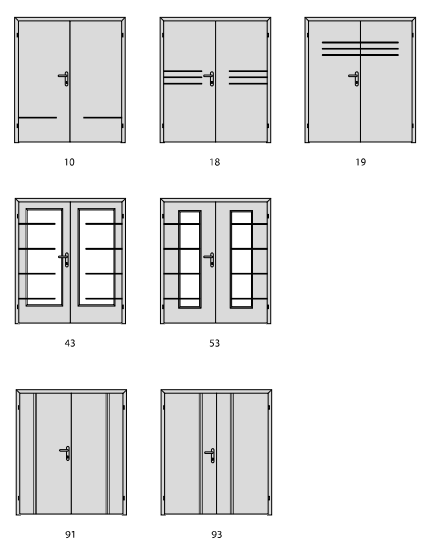

MODELY DVOUKŘÍDLÉ (PARALEL)

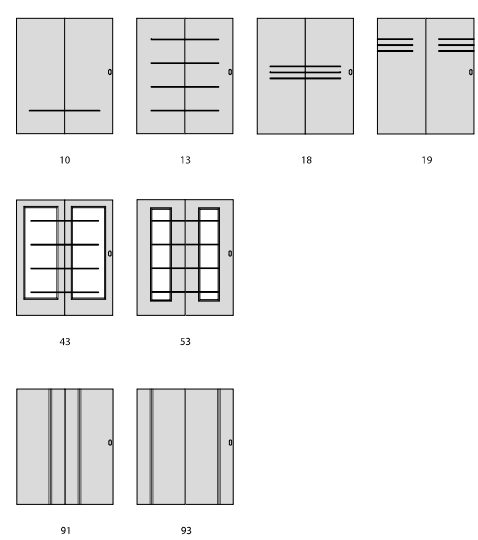

OSTATNÍ INFORMACE

BAREVNÉ PROVEDENÍ PÁSKŮ LOTOS

- černá
- stříbrná

Maxim

MODELY

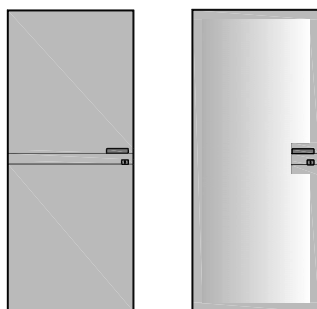

10

40

Model 10 – plné

Model 40 – prosklené, rámeček tvořen nástříkem dle RAL a NCS

UPŘESNĚNÍ KONFIGURACE VÝROBKU

PŮ+barva povrchu

-Pro model 10 zvolená barva určuje barvu skla v celé ploše (sklo je neprůhledné v celé ploše)

-pro model 40 zvolená barva určuje barvu skla v místě rámu dveří. Jedná se tedy o neprůhlednou část dveří v ploše o šířce 65 mm po celém obvodu skla.

Povrch hrany

Zvolená barva v ploše (u modelu 10 celá plocha skla, u modelu 40 rámeček o šíři 65 mm) neurčuje barvu hrany dveří. Ta je tvořena eloxovaným profilem, který může být v provedení stříbrná elox (základní provedení), černá nebo dle vzorníku RAL a NCS.

POVRCHY VČ. VÝJIMEK

Diamant čiré 4 mm, dle vzorníku RAL a NCS + metalíza Creativ

Satináto bílé antiscratch 4 mm, dle vzorníku RAL a NCS + metalíza Creativ

Planibel bronz 4 mm, dle vzorníku RAL a NCS + metalíza Creative

U modelu 10, lze navíc použít surovou desku MDF, kterou si může zákazník dokončit např. betonovou stěrkou

HRANA DVEŘÍ

Na dveřích Maxim speciální hliníková hrana. Standardní barva je stříbrná elox a černá. Ostatní odstíny dle vzorníků RAL a NCS.

MIN. A MAX. OBJEDNACÍ ROZMĚRY (šířka a výška v mm) + SPECIFIKA (závěsy atd.)



10 š 600-900,
v 1970-2700

40 š 600-900,
v 1970-2700

ODOLNOSTI

	DPO EI EW 15/30	Kouřotěsnost	Klíma2	Klíma3	ZVI 27dB	ZVI 32 dB	ZVI 37dB	ZVI 43dB	RC kovové	RC dřevěné	RTG	voděodolnost (CPL, HPL)
10						•						
40						•						

Odolnost 32 dB pouze u otočných bezpolodrážkových dveří v zárubni SAP 910. Nelze s povrchem MDF.

SYSTÉMY OTEVÍRÁNÍ

	otočné bez polodrážky	otočné reverzní	Posuvné do stěny AKTIVE	Posuvné do stěny EMOTIVE
10	•	•	•	•
40	•	•	•	•

Otočné dveře pouze do skrytých zárubní

Bezpolodrážkové SAP 910, SAP 911

Reverzní SAP 915, SAP 916

ŠÍŘE VLYSŮ

	zámek	závěs	horní	spodní
10				
40	65	65	65	65

pozn.: b5=šířka-vnější rozměr křídla, h5=výška-vnější rozměr křídla, RP = rozměr od okraje dveří k okraji rámu

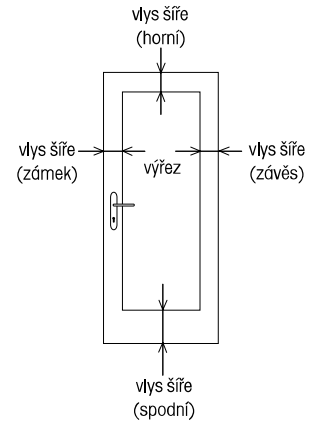

Mera

MODELŮ

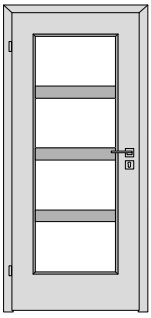

44

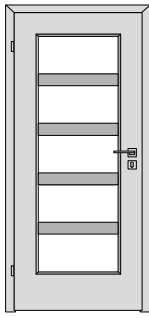

45

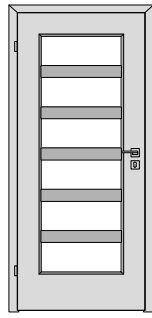

46

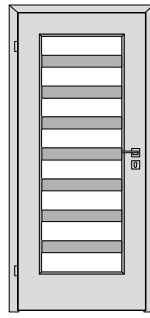

48

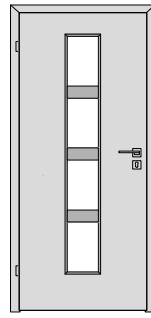

54

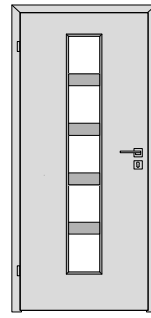

55

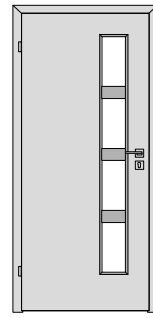

64

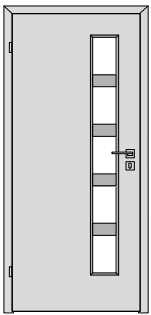

65

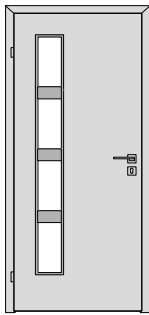

74

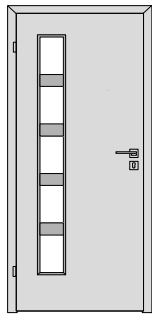

75

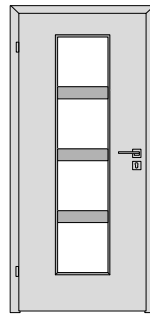

84

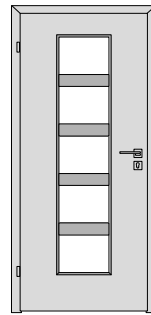

85

POVRCHY VČ. VÝJIMEK

	Dýha Standard	Dýha Komfort	Dýha Premium	Barva Premium	Barva Komfort	CPL Standard	CPL Komfort	CPL Premium	Start	HPL	Karton	Akrylát lesk a mat
44	•	•	• ①	•	•	•	•	•	•			
45	•	•	• ①	•	•	•	•	•	•			
46	•	•	• ①	•	•	•	•	•	•			
48	•	•	• ①	•	•	•	•	•	•			
54	•	•	• ①	•	•	•	•	•	•			
55	•	•	• ①	•	•	•	•	•	•			
64	•	•	• ①	•	•	•	•	•	•			
65	•	•	• ①	•	•	•	•	•	•			
74	•	•	• ①	•	•	•	•	•	•			
75	•	•	• ①	•	•	•	•	•	•			
84	•	•	• ①	•	•	•	•	•	•			
85	•	•	• ①	•	•	•	•	•	•			

① = nelze vyrobit v povrchu dub řezaný

HRANA DVEŘÍ

	Dýha Standard	Dýha Komfort	Dýha Premium	Barva Premium	Barva Komfort	CPL Standard	CPL Komfort	CPL Premium	Start	HPL	Karton	Akrylát lesk a mat
44	AL,03, WOOD, MASIV DUB	AL,03, WOOD, MASIV DUB	AL,03, WOOD, MASIV DUB	AL, 03**	AL, 03	AL,03,S2,S3, P2	AL,03,S2,S3	AL,03,S2,S3	03			
45	AL,03, WOOD, MASIV DUB	AL,03, WOOD, MASIV DUB	AL,03, WOOD, MASIV DUB	AL, 03**	AL, 03	AL,03,S2,S3, P2	AL,03,S2,S3, P2	AL,03,S2,S3, P2	03			
46	AL,03, WOOD, MASIV DUB	AL,03, WOOD, MASIV DUB	AL,03, WOOD, MASIV DUB	AL, 03**	AL, 03	AL,03,S2,S3, P2	AL,03,S2,S3, P2	AL,03,S2,S3, P2	03			
48	AL,03, WOOD, MASIV DUB	AL,03, WOOD, MASIV DUB	AL,03, WOOD, MASIV DUB	AL, 03**	AL, 03	AL,03,S2,S3, P2	AL,03,S2,S3, P2	AL,03,S2,S3, P2	03			
54	AL,03, WOOD, MASIV DUB	AL,03, WOOD, MASIV DUB	AL,03, WOOD, MASIV DUB	AL, 03**	AL, 03	AL,03,S2,S3, P2	AL,03,S2,S3, P2	AL,03,S2,S3, P2	03			
55	AL,03, WOOD, MASIV DUB	AL,03, WOOD, MASIV DUB	AL,03, WOOD, MASIV DUB	AL, 03**	AL, 03	AL,03,S2,S3, P2	AL,03,S2,S3, P2	AL,03,S2,S3, P2	03			
64	AL,03, WOOD, MASIV DUB	AL,03, WOOD, MASIV DUB	AL,03, WOOD, MASIV DUB	AL, 03**	AL, 03	AL,03,S2,S3, P2	AL,03,S2,S3, P2	AL,03,S2,S3, P2	03			
65	AL,03, WOOD, MASIV DUB	AL,03, WOOD, MASIV DUB	AL,03, WOOD, MASIV DUB	AL, 03**	AL, 03	AL,03,S2,S3, P2	AL,03,S2,S3, P2	AL,03,S2,S3, P2	03			
74	AL,03, WOOD, MASIV DUB	AL,03, WOOD, MASIV DUB	AL,03, WOOD, MASIV DUB	AL, 03**	AL, 03	AL,03,S2,S3, P2	AL,03,S2,S3, P2	AL,03,S2,S3, P2	03			
75	AL,03, WOOD, MASIV DUB	AL,03, WOOD, MASIV DUB	AL,03, WOOD, MASIV DUB	AL, 03**	AL, 03	AL,03,S2,S3, P2	AL,03,S2,S3, P2	AL,03,S2,S3, P2	03			
84	AL,03, WOOD, MASIV DUB	AL,03, WOOD, MASIV DUB	AL,03, WOOD, MASIV DUB	AL, 03**	AL, 03	AL,03,S2,S3, P2	AL,03,S2,S3, P2	AL,03,S2,S3, P2	03			
85	AL,03, WOOD, MASIV DUB	AL,03, WOOD, MASIV DUB	AL,03, WOOD, MASIV DUB	AL, 03**	AL, 03	AL,03,S2,S3, P2	AL,03,S2,S3, P2	AL,03,S2,S3, P2	03			

** Bezfalcové provedení hrany 03 v barvě Premium je tvořeno zalakovanou hranou WOOD.

MIN. A MAX. OBJEDNACÍ ROZMĚRY (šířka a výška v mm) + SPECIFIKA (zavěsy atd.)

	Dýha Standard	Dýha Komfort	Dýha Premium	Barva Premium	Barva Komfort	CPL Standard	CPL Komfort	CPL Premium	Start	HPL	Karton	Akrylát lesk a mat
44	š 350-1100, v 1000-2720	š 350-1100, v 1000-2720	š 350-1100, v 1000-2720	š 350-1100, v 1000-2450	š 350-1100, v 1000-2720	š 350-1100, v 1000-2720	š 350-1100, v 1000-2720	š 350-1100, v 1000-2720	š 350-1100, v 1000-2720			
45	š 350-1100, v 1000-2720	š 350-1100, v 1000-2720	š 350-1100, v 1000-2720	š 350-1100, v 1000-2450	š 350-1100, v 1000-2720	š 350-1100, v 1000-2720	š 350-1100, v 1000-2720	š 350-1100, v 1000-2720	š 350-1100, v 1000-2720			
46	š 350-1100, v 1000-2720	š 350-1100, v 1000-2720	š 350-1100, v 1000-2720	š 350-1100, v 1000-2450	š 350-1100, v 1000-2720	š 350-1100, v 1000-2720	š 350-1100, v 1000-2720	š 350-1100, v 1000-2720	š 350-1100, v 1000-2720			
48	š 350-1100, v 1250-2720	š 350-1100, v 1250-2720	š 350-1100, v 1250-2720	š 350-1100, v 1250-2450	š 350-1100, v 1000-2720	š 350-1100, v 1250-2720	š 350-1100, v 1250-2720	š 350-1100, v 1250-2720	š 350-1100, v 1000-2720			
54	š 475-1100, v 1000-2720	š 475-1100, v 1000-2720	š 475-1100, v 1000-2720	š 475-1100, v 1000-2450	š 350-1100, v 1000-2720	š 475-1100, v 1000-2720	š 475-1100, v 1000-2720	š 475-1100, v 1000-2720	š 350-1100, v 1000-2720			
55	š 475-1100, v 1000-2720	š 475-1100, v 1000-2720	š 475-1100, v 1000-2720	š 475-1100, v 1000-2450	š 350-1100, v 1000-2720	š 475-1100, v 1000-2720	š 475-1100, v 1000-2720	š 475-1100, v 1000-2720	š 350-1100, v 1000-2720			
64	š 425-1100, v 1000-2720	š 425-1100, v 1000-2720	š 425-1100, v 1000-2720	š 425-1100, v 1000-2450	š 350-1100, v 1000-2720	š 425-1100, v 1000-2720	š 425-1100, v 1000-2720	š 425-1100, v 1000-2720	š 350-1100, v 1000-2720			
65	š 425-1100, v 1000-2720	š 425-1100, v 1000-2720	š 425-1100, v 1000-2720	š 425-1100, v 1000-2450	š 350-1100, v 1000-2720	š 425-1100, v 1000-2720	š 425-1100, v 1000-2720	š 425-1100, v 1000-2720	š 350-1100, v 1000-2720			
74	š 425-1100, v 1000-2720	š 425-1100, v 1000-2720	š 425-1100, v 1000-2720	š 425-1100, v 1000-2450	š 350-1100, v 1000-2720	š 425-1100, v 1000-2720	š 425-1100, v 1000-2720	š 425-1100, v 1000-2720	š 350-1100, v 1000-2720			
75	š 425-1100, v 1000-2720	š 425-1100, v 1000-2720	š 425-1100, v 1000-2720	š 425-1100, v 1000-2450	š 350-1100, v 1000-2720	š 425-1100, v 1000-2720	š 425-1100, v 1000-2720	š 425-1100, v 1000-2720	š 350-1100, v 1000-2720			
84	š 550-1100, v 1000-2720	š 550-1100, v 1000-2720	š 550-1100, v 1000-2720	š 550-1100, v 1000-2450	š 350-1100, v 1000-2720	š 550-1100, v 1000-2720	š 550-1100, v 1000-2720	š 550-1100, v 1000-2720	š 350-1100, v 1000-2720			
85	š 550-1100, v 1000-2720	š 550-1100, v 1000-2720	š 550-1100, v 1000-2720	š 550-1100, v 1000-2450	š 350-1100, v 1000-2720	š 550-1100, v 1000-2720	š 550-1100, v 1000-2720	š 550-1100, v 1000-2720	š 350-1100, v 1000-2720			

pozn.: tabulka je uvedena v obj.rozměrech dveří s polodrážkou, skutečné vnější rozměry křídla jsou na šířku větší o 50mm a na výšku o 15mm.

ZASKLÍVACÍ A RÁMEČKOVÉ LIŠTY

	Dýha Standard	Dýha Komfort	Dýha Premium	Barva Premium	Barva Komfort	CPL Standard	CPL Komfort	CPL Premium	Start	HPL	Karton	Akrylát lesk a mat
44	H	H	H	H	H	H,N	H,N	H,N	H			
45	H	H	H	H	H	H,N	H,N	H,N	H			
46	H	H	H	H	H	H,N	H,N	H,N	H			
48	H	H	H	H	H	H,N	H,N	H,N	H			
54	H	H	H	H	H	H,N	H,N	H,N	H			
55	H	H	H	H	H	H,N	H,N	H,N	H			
64	H	H	H	H	H	H,N	H,N	H,N	H			
65	H	H	H	H	H	H,N	H,N	H,N	H			
74	H	H	H	H	H	H,N	H,N	H,N	H			
75	H	H	H	H	H	H,N	H,N	H,N	H			
84	H	H	H	H	H	H,N	H,N	H,N	H			
85	H	H	H	H	H	H,N	H,N	H,N	H			

LIŠTY V PLOŠE

	A1	A2	B1	01, 03	02	04	ostatní
44							profil lišty v ploše 50mm nebo 80mm
45							profil lišty v ploše 50mm nebo 80mm
46							profil lišty v ploše 50mm nebo 80mm
48							profil lišty v ploše 50mm nebo 80mm
54							profil lišty v ploše 50mm nebo 80mm
55							profil lišty v ploše 50mm nebo 80mm
64							profil lišty v ploše 50mm nebo 80mm
65							profil lišty v ploše 50mm nebo 80mm
74							profil lišty v ploše 50mm nebo 80mm
75							profil lišty v ploše 50mm nebo 80mm
84							profil lišty v ploše 50mm nebo 80mm
85							profil lišty v ploše 50mm nebo 80mm

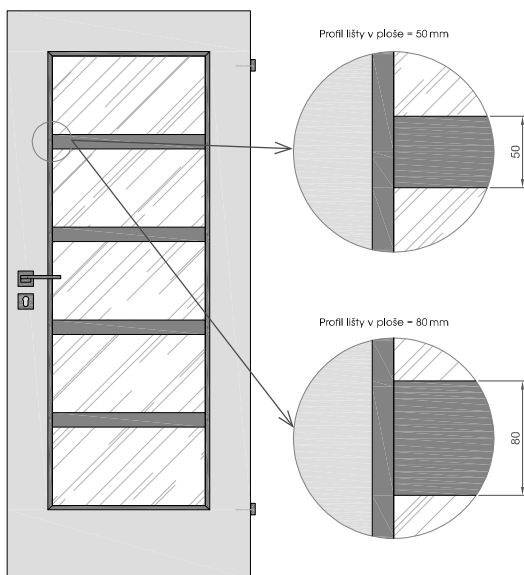

ODOLNOSTI

	DPO EI/EW 15/30	Kouřotěsnost	Klima2	Klima3	ZVI 27dB	ZVI 32 dB	ZVI 37dB	ZVI 43dB	RC kovové	RC dřevěné	RTG	voděodolnost (CPL, HPL)
44	•	•			•	•						
45	•	•			•	•						
46	•	•			•	•						
48	•	•			•	•						
54	•	•			•	•						
55	•	•			•	•						
64	•	•			•	•						
65	•	•			•	•						
74	•	•			•	•						
75	•	•			•	•						
84	•	•			•	•						
85	•	•			•	•						

SYSTÉMY OTEVÍRÁNÍ

	otočné s podrážkou	otočné bez polodrážky	reverzní	posuvné mezi stěny 100 mm	posuvné mezi stěny 130 mm	na stěnu SMART	nastěnu Minima	na stěnu Ulterior	skládací Compact	lamelové skládací	lamelové harmonikové	kyvné	Ergon
44	•	•	•		•	•	•	•	•	•	•	•	•
45	•	•	•		•	•	•	•	•	•	•	•	•
46	•	•	•		•	•	•	•	•	•	•	•	•
48	•	•	•		•	•	•	•	•	•	•	•	•
54	•	•	•		•	•	•	•	•	•	•	•	•
55	•	•	•		•	•	•	•	•	•	•	•	•
64	•	•	•		•	•	•	•	•	•	•	•	•
65	•	•	•		•	•	•	•	•	•	•	•	•
74	•	•	•		•	•	•	•	•	•	•	•	•
75	•	•	•		•	•	•	•	•	•	•	•	•
84	•	•	•		•	•	•	•	•	•	•	•	•
85	•	•	•		•	•	•	•	•	•	•	•	•

SKLÁDACÍ DVEŘE, SKLÁDACÍ NA STĚNU COMPACT

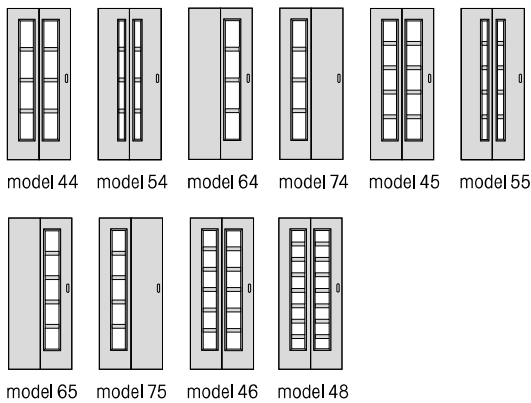

HARMONIKOVÉ DVEŘE

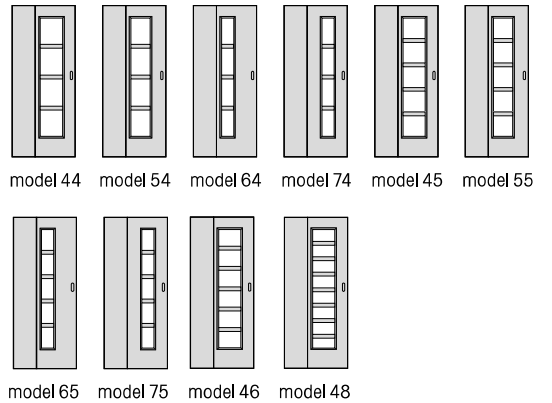

ŠÍŘE VLYSŮ

	zámek	závěs	horní	spodní
44	149	149	149	249
45	149	149	149	249
46	149	149	149	249
48	149	149	149	249
54	(b5-225):2	(b5-225):2	149	249
55	(b5-225):2	(b5-225):2	149	249
64	149	b5-324	149	249
65	149	b5-324	149	249
74	b5-324	149	149	249
75	b5-324	149	149	249
84	249	249	149	249
85	249	249	149	249

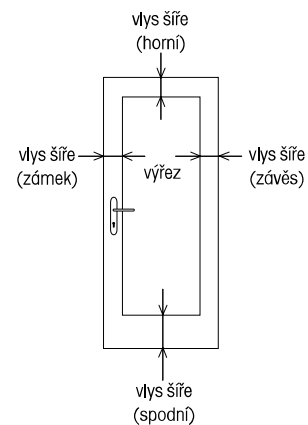

pozn.: b5=šířka-vnější rozměr křídla, h5=výška-vnější rozměr křídla, RP = rozměr od okraje dveří k okraji rámu

MODELY DVOUKŘÍDLÉ (VŠE MIMO PARALEL) MERA PRAKTIK, KOMFORT



MODELY DVOUKŘÍDLÉ (PARALEL) MERA PRAKTIK, KOMFORT

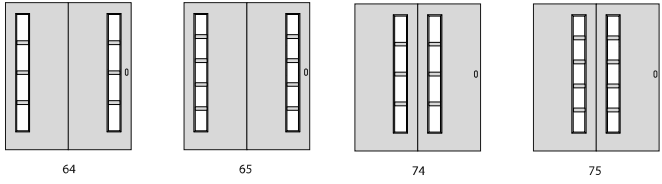

Modena

MODELY

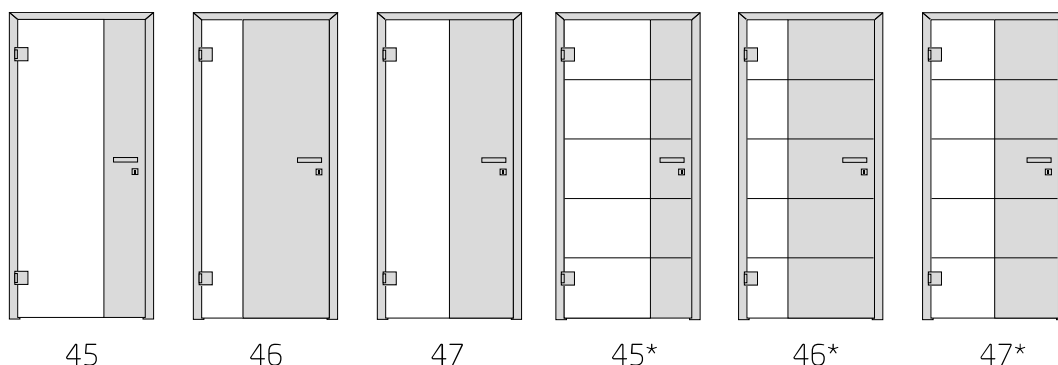

* Drážky na dřevěné části a gravír na skle. Možnost výběru drážek NOTE (N-14) nebo drážek REDE (R-14).

DETAIL KŘÍDLA V ZÁRUBNI



* Závěsy pro sklo
mimo:
- Závěs Entero
- Biloba 8060

POVRCHY VČ. VÝJIMEK

	Dýha Standard	Dýha Komfort	Dýha Premium	Barva Premium	Barva Komfort	CPL Standard	CPL Komfort	CPL Premium	Start	HPL	Karton	Akrylát lesk a mat
45	•, ⊕	•, ⊕	•, ⊕	•		•	•	•	•, ⊕			
46	•, ⊕	•, ⊕	•, ⊕	•		•	•	•	•, ⊕			
47	•, ⊕	•, ⊕	•, ⊕	•		•	•	•	•, ⊕			
45*	•, ⊕	•, ⊕		•								
46*	•, ⊕	•, ⊕		•								
47*	•, ⊕	•, ⊕		•								

⊕ = pouze svítle

HRANA DVEŘÍ

	Dýha Standard	Dýha Komfort	Dýha Premium	Barva Premium	Barva Komfort	CPL Standard	CPL Komfort	CPL Premium	Start	HPL	Karton	Akrylát lesk a mat
45	03	03	03	03**		03	03	03	03			
46	03	03	03	03**		03	03	03	03			
47	03	03	03	03**		03	03	03	03			
45*	03	03		03								
46*	03	03		03								
47*	03	03		03								

MIN. A MAX. OBJEDNACÍ ROZMĚRY (šířka a výška v mm) + SPECIFIKA (zavěsy atd.)

	Dýha Standard	Dýha Komfort	Dýha Premium	Barva Premium	Barva Komfort	CPL Standard	CPL Komfort	CPL Premium	Start	HPL	Karton	Akrylát lesk a mat
45	š 500-900, v 1000-2350	š 500-900, v 1000-2350	š 500-900, v 1000-2350	š 500-900, v 1000-2350		š 500-900, v 1000-2350	š 500-900, v 1000-2350	š 500-900, v 1000-2350	š 500-900, v 1000-2350			
46	š 500-900, v 1000-2350	š 500-900, v 1000-2350	š 500-900, v 1000-2350	š 500-900, v 1000-2350		š 500-900, v 1000-2350	š 500-900, v 1000-2350	š 500-900, v 1000-2350	š 500-900, v 1000-2350			
47	š 500-900, v 1000-2350	š 500-900, v 1000-2350	š 500-900, v 1000-2350	š 500-900, v 1000-2350		š 500-900, v 1000-2350	š 500-900, v 1000-2350	š 500-900, v 1000-2350	š 500-900, v 1000-2350			
45*	š 500-900, v 1000-2350	š 500-900, v 1000-2350		š 500-900, v 1000-2350								
46*	š 500-900, v 1000-2350	š 500-900, v 1000-2350		š 500-900, v 1000-2350								
47*	š 500-900, v 1000-2350	š 500-900, v 1000-2350		š 500-900, v 1000-2350								

pozn.: tabulka je uvedena v obj. rozměrech dveří s polodrážkou.

SYSTÉMY OTEVÍRÁNÍ

	otočné s plodrážkou	otočné bez polodrážky	revertzní	posuvné mezi stěny 100 mm	posuvné mezi stěny 130 mm	na stěnu SMART	nastěnu Minima	na stěnu Ulterior	skládací Compack	lamelové skládací	lamelové harmonikové	kyvné	Ergon
45	•		•	•	•	•, ①							
46	•		•	•	•	•, ①							
47	•		•	•	•	•, ①							
45*	•		•	•	•	•, ①							
46*	•		•	•	•	•, ①							
47*	•		•	•	•	•, ①							

① = pouze dřevěná garnýž

LIŠTY V PLOŠE

A1	A2	B1	01, 03	02	04	ostatní
45						
46						
47						
45*						podle výšky dveří se mění počet proužků na dveřích (na skle) - v 1970, 2100 - 4x
46*						podle výšky dveří se mění počet proužků na dveřích (na skle) - v 1970, 2100 - 4x
47*						podle výšky dveří se mění počet proužků na dveřích (na skle) - v 1970, 2100 - 4x

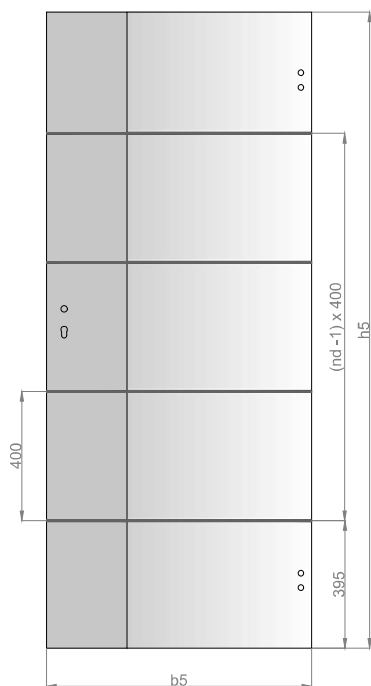

Počet drážek/pásků/proužků/gravíru na dveřích (rámu)

h5		nd
od	do	
973	1372	2
1373	1772	3
1773	2172	4
2173	2572	5
2573	<	6

nd = počet drážek/pásků/proužků/gravíru

b5 = šířka (vnější rozměr křídla)

h5 = výška (vnější rozměr křídla)

Rozmístění drážek/pásků/proužků dýhy a gravíru se drží standardně od spodu v konstantní rozteči (viz. nákres).

Při změně rozměru se zvětšuje horní díl a dle potřeby se přidává nebo ubírá proužek (viz. tabulka).

U povrchu Barva jsou drážky dokončené stejnou barvou jako plocha dveří.

U všech povrchů Dýha jsou drážky dokončené černo-hnědou nebo stříbrnou barvou dle výběru.

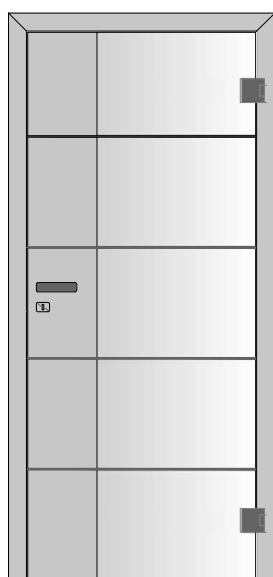

Drážky NOTE

N-14 - Dřevěná část - šířka vyfrézované drážky je cca 5,5 mm.

G044 - Skleněná část - šířka gravírované drážky je cca 6 mm. (Alternativně vzory P044, K044).

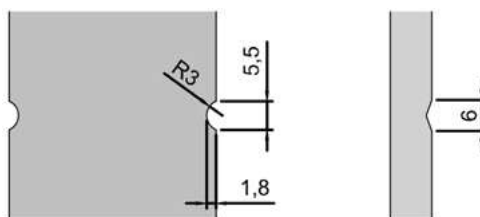

Drážky REDE

R-14 - Dřevěná část - šířka vyfrézované drážky je cca 2 mm.

G069 - Skleněná část - šířka gravírované drážky je cca 4 mm. (Alternativně vzor K069).

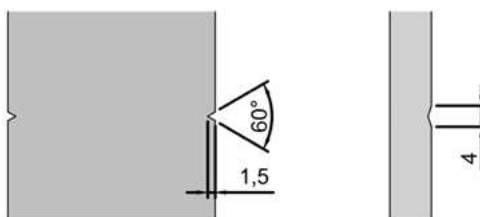

ŠÍŘE VLYSŮ

	zámek	závěs	horní	spodní
45	250	0		
46	b5-250	0		
47	b5:2	0		
45*	250	0		
46*	b5-250	0		
47*	b5:2	0		

pozn.: b5=šířka-vnější rozměr křídla, h5=výška-vnější rozměr křídla, RP = rozměr od okraje dveří k okraji rámu

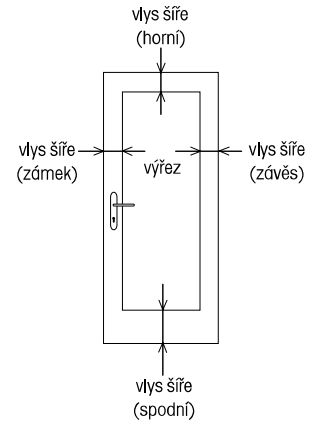

MODELY DVOUKŘÍDLÉ (VŠE MIMO PARALEL)

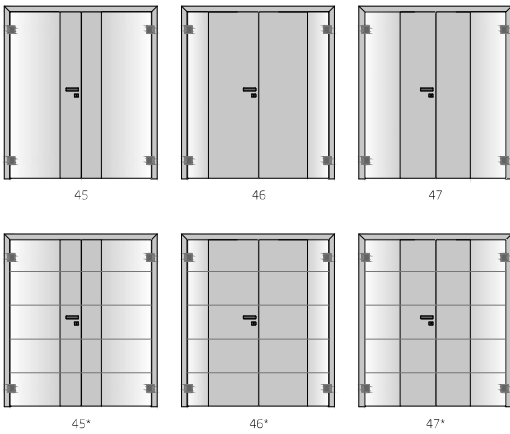

Note

MODELY

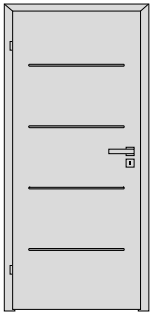

12

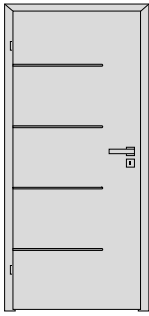

13

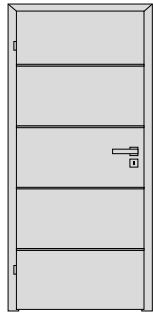

14

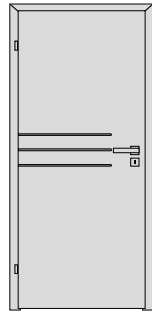

18

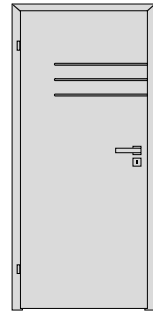

19

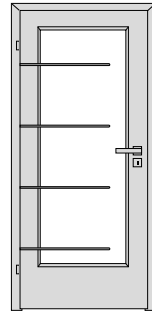

43

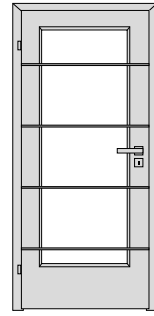

44

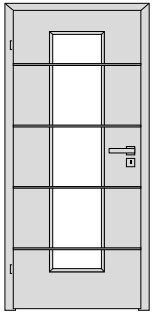

54

POVRCHY VČ. VÝJIMEK

	Dýha Standard	Dýha Komfort	Dýha Premium	Barva Premium	Barva Komfort	CPL Standard	CPL Komfort	CPL Premium	Start	HPL	Karton	Akrylát lesk a mat
12	•	•		•								
13	•	•		•								
14	•	•		•								
18	•	•		•								
19	•	•		•								
43	•	•		•								
44	•	•		•								
54	•	•		•								

① = hruška, švestka polenská, wenge

HRANA DVEŘÍ

	Dýha Standard	Dýha Komfort	Dýha Premium	Barva Premium	Barva Komfort	CPL Standard	CPL Komfort	CPL Premium	Start	HPL	Karton	Akrylát lesk a mat
12	AL, 03, WOOD, MASIV DUB	AL, 03, WOOD, MASIV DUB		AL, 03**								
13	AL, 03, WOOD, MASIV DUB	AL, 03, WOOD, MASIV DUB		AL, 03**								
14	AL, 03, WOOD, MASIV DUB	AL, 03, WOOD, MASIV DUB		AL, 03**								
18	AL, 03, WOOD, MASIV DUB	AL, 03, WOOD, MASIV DUB		AL, 03**								
19	AL, 03, WOOD, MASIV DUB	AL, 03, WOOD, MASIV DUB		AL, 03**								
43	AL, 03, WOOD, MASIV DUB	AL, 03, WOOD, MASIV DUB		AL, 03**								
44	AL, 03, WOOD, MASIV DUB	AL, 03, WOOD, MASIV DUB		AL, 03**								
54	AL, 03, WOOD, MASIV DUB	AL, 03, WOOD, MASIV DUB		AL, 03**								

** Bezfalcové provedení hrany 03 v barvě Premium je tvořeno zalakovanou hranou WOOD.

MIN. A MAX. OBJEDNACÍ ROZMĚRY (šířka a výška v mm) + SPECIFIKA (zavěsy atd.)

	Dýha Standard	Dýha Komfort	Dýha Premium a moření	Barva Premium	Barva Komfort	CPL laminát	CPL laminát barva	Start	HPL laminát	Karton	Vysoký lesk/mat
12	š 310-1100, v 1005-2350	š 310-1100, v 1005-2350		š 310-1100, v 1005-2350							
13	š 310-1100, v 1005-2350	š 310-1100, v 1005-2350		š 310-1100, v 1005-2350							
14	š 310-1100, v 1005-2350	š 310-1100, v 1005-2350		š 310-1100, v 1005-2350							
18	š 310-1100, v 1005-2350	š 310-1100, v 1005-2350		š 310-1100, v 1005-2350							
19	š 310-1100, v 1585-2350	š 310-1100, v 1585-2350		š 310-1100, v 1585-2350							
43	š 310-1100, v 1005-2350	š 310-1100, v 1005-2350		š 310-1100, v 1005-2350							
44	š 310-1100, v 1005-2350	š 310-1100, v 1005-2350		š 310-1100, v 1005-2350							
54	š 310-1100, v 1005-2350	š 310-1100, v 1005-2350		š 310-1100, v 1005-2350							

pozn.: tabulka je uvedena v obj.rozměrech dveří s polodrážkou, skutečné vnější rozměry křídla jsou na šířku větší o 50mm a na výšku o 15mm.

ZASKLÍVACÍ A RÁMEČKOVÉ LIŠTY

	Dýha Standard	Dýha Komfort	Dýha Premium	Barva Premium	Barva Komfort	CPL Standard	CPL Komfort	CPL Premium	Start	HPL	Karton	Akrylát lesk a mat
12												
13												
14												
18												
19												
43	2,3,4,H,M,R	2,3,4,H,M,R		2,3,4,H,M								
44	2,3,4,H,M,R	2,3,4,H,M,R		2,3,4,H,M								
54	2,3,4,H,M,R	2,3,4,H,M,R		2,3,4,H,M								

LIŠTY V PLOŠE

	A1	A2	B1	01, 03	02	04	ostatní
12							podle výšky dveří se mění počet proužků na dveřích (na skle) - v 1970, 2100 - 4x
13							podle výšky dveří se mění počet proužků na dveřích (na skle) - v 1970, 2100 - 4x
14							podle výšky dveří se mění počet proužků na dveřích (na skle) - v 1970, 2100 - 4x
18							podle výšky dveří se mění počet proužků na dveřích (na skle) - v 1970, 2100 - 4x
19							podle výšky dveří se mění počet proužků na dveřích (na skle) - v 1970, 2100 - 4x
43							podle výšky dveří se mění počet proužků na dveřích (na skle) - v 1970, 2100 - 4x
44							podle výšky dveří se mění počet proužků na dveřích (na skle) - v 1970, 2100 - 4x
54							podle výšky dveří se mění počet proužků na dveřích (na skle) - v 1970, 2100 - 4x

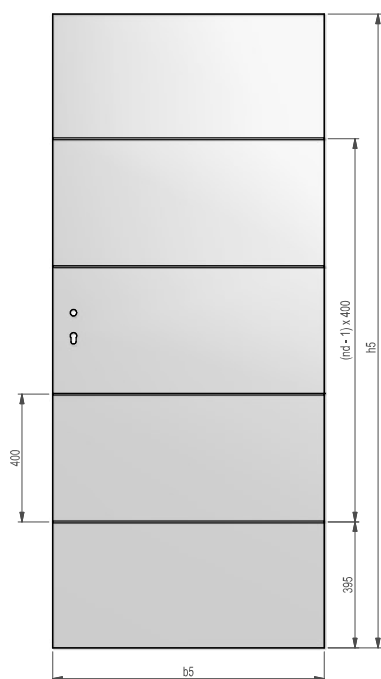

U prosklených modelů, při některých atypických rozměrech, může být rozdílný počet drážek/pásků/proužků na dřevěném rámu a skle (viz. tabulka)

Počet drážek/pásků/proužků na dveřích (rámu)

h5		nd
od	do	
973	1372	2
1373	1772	3
1773	2172	4
2173	2572	5
2573	<	6

Počet drážek/pásků/proužků na skle

h5		nd
od	do	
1002	1401	2
1402	1801	3
1802	2201	4
2202	2601	5
2602	<	6

nd = počet drážek/pásků/proužků

b5 = šířka (vnější rozměr křídla)

h5 = výška (vnější rozměr křídla)

Rozmístění drážek/pásků/proužků dých se drží standardně od spodu v konstantní rozteči (viz. nákres).

Při změně rozměru se zvětšuje horní díl a dle potřeby se přidává nebo ubírá proužek (viz. tabulka).

Šířka vyfrézované drážky je cca 5,5 mm.

U povrchu Barva jsou drážky dokončené stejnou barvou jako plocha dveří.

U všech povrchů Dýha jsou drážky dokončené černo-hnědou nebo stříbrnou barvou dle výběru.

ODOLNOSTI

	DPO EI EW 15/30	Kouřotěsnost	Klima2	Klima3	ZVI 27dB	ZVI 32 dB	ZVI 37dB	ZVI 43dB	RC kovové	RC dřevěné	RTG	voděodolnost (CPL, HPL)
12	•	•	•		•	•	•					
13	•	•	•		•	•	•					
14	•	•	•		•	•	•					
18	•	•	•		•	•	•					
19	•	•	•		•	•	•					
43	•	•			•	•						
44	•	•			•	•						
54	•	•			•	•						

SYSTÉMY OTEVÍRÁNÍ

	otočné s podrážkou	otočné bez polodrážky	reverzní	posuvné mezi stěny 100 mm	posuvné mezi stěny 130 mm	na stěnu SMART	nastěnu Minima	na stěnu Ulterior	skládací Compact	lamelové skládací	lamelové harmonikové	kyvné	Ergon
12	•	•	•	•	•	•	•	•	•	•	•	•	•
13	•	•	•	•	•	•	•	•	•	•	•	•	•
14	•	•	•	•	•	•	•	•	•	•	•	•	•
18	•	•	•	•	•	•	•	•	•	•	•	•	•
19	•	•	•	•	•	•	•	•	•	•	•	•	•
43	•	•	•		•	•	•	•	•	•	•	•	•
44	•	•	•		•	•	•	•	•	•	•	•	•
54	•	•	•		•	•	•	•	•	•	•	•	•

SKLÁDACÍ DVEŘE, SKLÁDACÍ NA STĚNU COMPACT

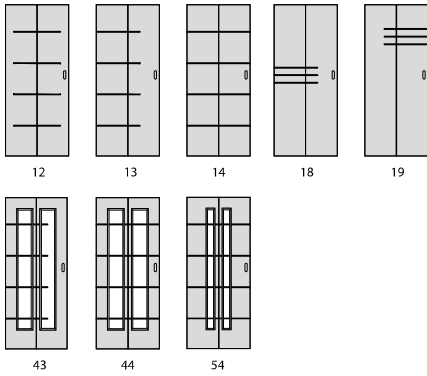

HARMONIKOVÉ DVEŘE

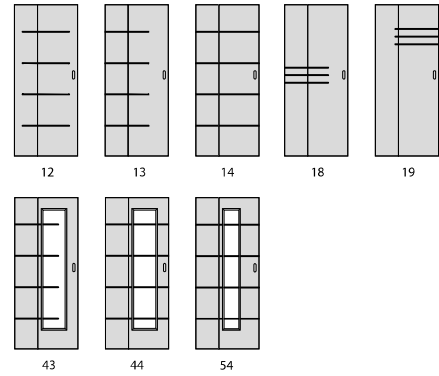

ŠÍŘE VLYSŮ

	zámek	závěs	horní	spodní
12				
13				
14				
18				
19				
43	149	149	149	249
44	149	149	149	249
54	249	249	149	249

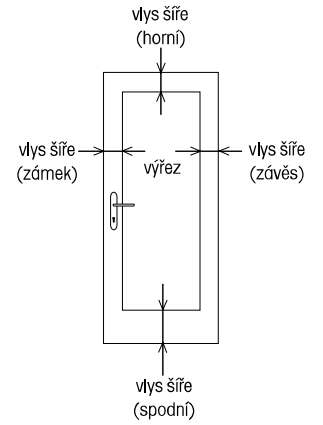

pozn.: b5=šířka-vnější rozměr křídla, h5=výška-vnější rozměr křídla, RP = rozměr od okraje dveří k okraji rámu

MODELY DVOUKŘÍDLÉ (VŠE MIMO PARALEL)

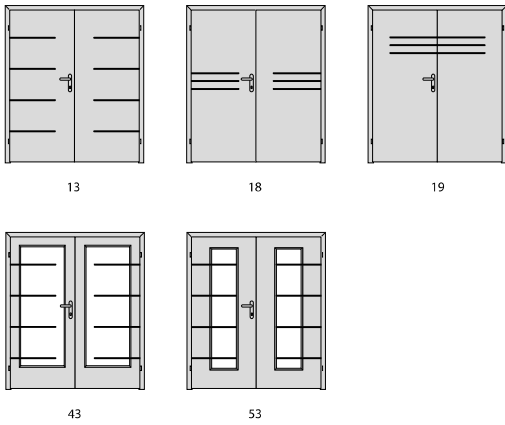

MODELY DVOUKŘÍDLÉ (PARALEL)

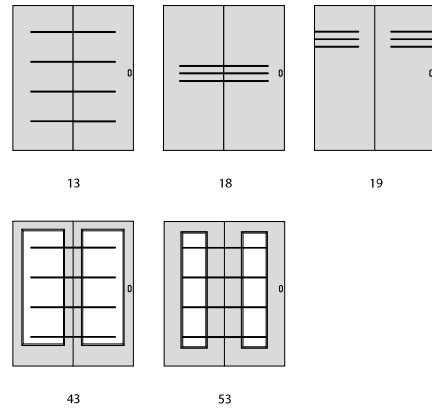

Rede

MODELY

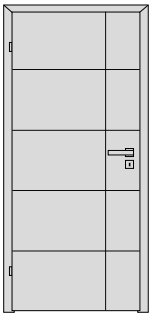

10

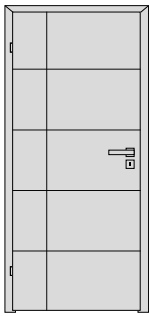

11

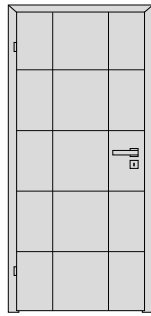

12

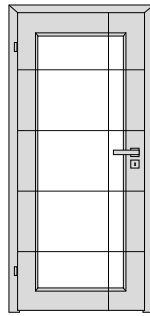

40

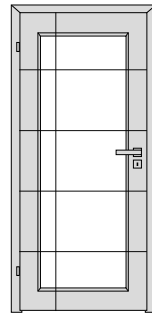

41

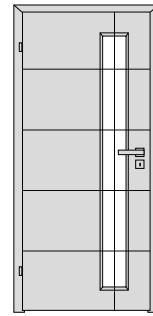

60

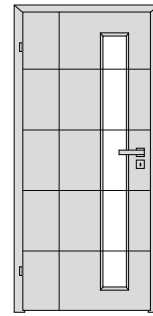

61

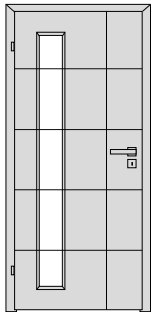

65

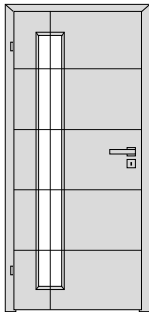

66

POVRCHY VČ. VÝJIMEK

	Dýha Standard	Dýha Komfort	Dýha Premium	Barva Premium	Barva Komfort	CPL Standard	CPL Komfort	CPL Premium	Start	HPL	Karton	Akrylát lesk a mat
10	•	•		•								
11	•	•		•								
12	•	•		•								
40	•	•		•								
41	•	•		•								
60	•	•		•								
61	•	•		•								
65	•	•		•								
66	•	•		•								

HRANA DVEŘÍ

	Dýha Standard	Dýha Komfort	Dýha Premium	Barva Premium	Barva Komfort	CPL Standard	CPL Komfort	CPL Premium	Start	HPL	Karton	Akrylát lesk a mat
10	AL, 03, WOOD, MASIV DUB	AL, 03, WOOD, MASIV DUB		AL, 03**								
11	AL, 03, WOOD, MASIV DUB	AL, 03, WOOD, MASIV DUB		AL, 03**								
12	AL, 03, WOOD, MASIV DUB	AL, 03, WOOD, MASIV DUB		AL, 03**								
40	AL, 03, WOOD, MASIV DUB	AL, 03, WOOD, MASIV DUB		AL, 03**								
41	AL, 03, WOOD, MASIV DUB	AL, 03, WOOD, MASIV DUB		AL, 03**								
60	AL, 03, WOOD, MASIV DUB	AL, 03, WOOD, MASIV DUB		AL, 03**								
61	AL, 03, WOOD, MASIV DUB	AL, 03, WOOD, MASIV DUB		AL, 03**								
65	AL, 03, WOOD, MASIV DUB	AL, 03, WOOD, MASIV DUB		AL, 03**								
66	AL, 03, WOOD, MASIV DUB	AL, 03, WOOD, MASIV DUB		AL, 03**								

** Bezfalcové provedení hrany 03 v barvě Premium je tvořeno zalakovanou hranou WOOD.

MIN. A MAX. OBJEDNACÍ ROZMĚRY (šířka a výška v mm) + SPECIFIKA (zavěsy atd.)

	Dýha Standard	Dýha Komfort	Dýha Premium	Barva Premium	Barva Komfort	CPL Standard	CPL Komfort	CPL Premium	Start	HPL	Karton	Akrylát lesk a mat
10	š 550-1100, v 1005-2350	š 550-1100, v 1005-2350		š 550-1100, v 1005-2350								
11	š 550-1100, v 1005-2350	š 550-1100, v 1005-2350		š 550-1100, v 1005-2350								
12	š 550-1100, v 1005-2350	š 550-1100, v 1005-2350		š 550-1100, v 1005-2350								
40	š 550-1100, v 1005-2350	š 425-1100, v 1000-2350		š 425-1100, v 1000-2350								
41	š 550-1100, v 1005-2350	š 550-1100, v 1005-2350		š 550-1100, v 1005-2350								
60	š 550-1100, v 1005-2350	š 425-1100, v 1000-2350		š 425-1100, v 1000-2350								
61	š 550-1100, v 1005-2350	š 550-1100, v 1005-2350		š 550-1100, v 1005-2350								
65	š 550-1100, v 1005-2350	š 425-1100, v 1000-2350		š 425-1100, v 1000-2350								
66	š 550-1100, v 1005-2350	š 550-1100, v 1005-2350		š 550-1100, v 1005-2350								

pozn.: tabulka je uvedena v obj.rozměrech dveří s polodrážkou, skutečné vnější rozměry křídla jsou na šířku větší o 50mm a na výšku o 15mm.

ZASKLÍVACÍ A RÁMEČKOVÉ LIŠTY

	Dýha Standard	Dýha Komfort	Dýha Premium	Barva Premium	Barva Komfort	CPL Standard	CPL Komfort	CPL Premium	Start	HPL	Karton	Akrylát lesk a mat
10												
11												
12												
40	3,4,M,H,R	3,4,M,H,R		3,4,M,H								
41	3,4,M,H,R	3,4,M,H,R		3,4,M,H								
60	3,4,M,H,R	3,4,M,H,R		3,4,M,H								
61	3,4,M,H,R	3,4,M,H,R		3,4,M,H								
65	3,4,M,H,R	3,4,M,H,R		3,4,M,H								
66	3,4,M,H,R	3,4,M,H,R		3,4,M,H								

LIŠTY V PLOŠE

	A1	A2	B1	01, 03	02	04	ostatní
10							podle výšky dveří se mění počet proužků na dveřích (na skle) - v 1970, 2100 - 4x
11							podle výšky dveří se mění počet proužků na dveřích (na skle) - v 1970, 2100 - 4x
12							podle výšky dveří se mění počet proužků na dveřích (na skle) - v 1970, 2100 - 4x
40							podle výšky dveří se mění počet proužků na dveřích (na skle) - v 1970, 2100 - 4x
41							podle výšky dveří se mění počet proužků na dveřích (na skle) - v 1970, 2100 - 4x
60							podle výšky dveří se mění počet proužků na dveřích (na skle) - v 1970, 2100 - 4x
61							podle výšky dveří se mění počet proužků na dveřích (na skle) - v 1970, 2100 - 4x
65							podle výšky dveří se mění počet proužků na dveřích (na skle) - v 1970, 2100 - 4x
66							podle výšky dveří se mění počet proužků na dveřích (na skle) - v 1970, 2100 - 4x

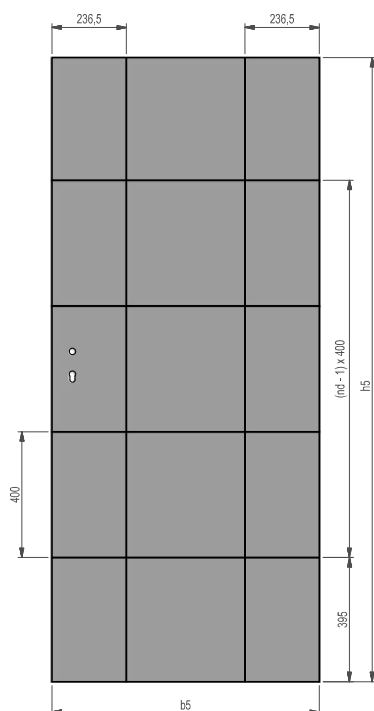

U prosklených modelů, při některých atypických rozměrech, může být rozdílný počet drážek/pásků/proužků na dřevěném rámu a skle (viz. tabulka).

Počet drážek/pásků/proužků na dveřích (rámu)

h5		nd
od	do	
973	1372	2
1373	1772	3
1773	2172	4
2173	2572	5
2573	<	6

Počet drážek/pásků/proužků na skle

h5		nd
od	do	
1002	1401	2
1402	1801	3
1802	2201	4
2202	2601	5
2602	<	6

nd = počet drážek/pásků/proužků

b5 = šířka (vnější rozměr křídla)

h5 = výška (vnější rozměr křídla)

Rozmístění drážek/pásků/proužků dýhy se drží standardně od spodu v konstantní rozteči (viz. nákres).

Při změně rozměru se zvětšuje horní díl a dle potřeby se přidává nebo ubírá proužek (viz. tabulka)

Šířka vyfrézované drážky je cca 2 mm.

U povrchu Barva jsou drážky dokončené stejnou barvou jako plocha dveří

U všech povrchů Dýha jsou drážky dokončené černo-hnědou nebo stříbrnou barvou dle výběru.

ODOLNOSTI

	DPO EI EW 15/30	Kouřotěsnost	Klima2	Klima3	ZVI 27dB	ZVI 32 dB	ZVI 37dB	ZVI 43dB	RC kovové	RC dřevěné	RTG	voděodolnost (CPL, HPL)
10	•	•	•		•	•	•					
11	•	•	•		•	•	•					
12	•	•	•		•	•	•					
40	•	•			•	•						
41	•	•			•	•						
60	•	•			•	•						
61	•	•			•	•						
65	•	•			•	•						
66	•	•			•	•						

SYSTÉMY OTEVÍRÁNÍ

	otočné s plodrážkou	otočné bez plodrážky	revertzní	posuvné mezi stěny 100 mm	posuvné mezi stěny 130 mm	na stěnu SMART	nastěnu Minima	na stěnu Ulterior	skládací Compact	lamelové skládací	lamelové harmonikové	kyvné	Ergon
10	•	•	•	•	•	•	•	•	•	•	•	•	•
11	•	•	•	•	•	•	•	•	•	•	•	•	•
12	•	•	•	•	•	•	•	•	•	•	•	•	•
40	•	•	•		•	•	•	•	•	•	•	•	•
41	•	•	•		•	•	•	•	•	•	•	•	•
60	•	•	•		•	•	•	•	•	•	•	•	•
61	•	•	•		•	•	•	•	•	•	•	•	•
65	•	•	•		•	•	•	•	•	•	•	•	•
66	•	•	•		•	•	•	•	•	•	•	•	•

SKLÁDACÍ DVEŘE, SKLÁDACÍ NA STĚNU COMPACT

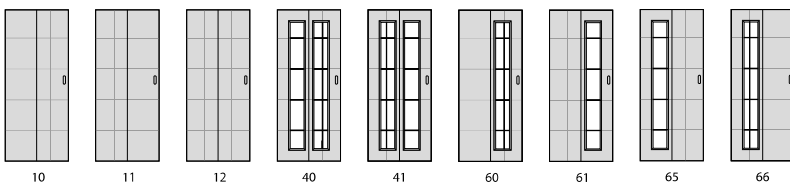

HARMONIKOVÉ DVEŘE

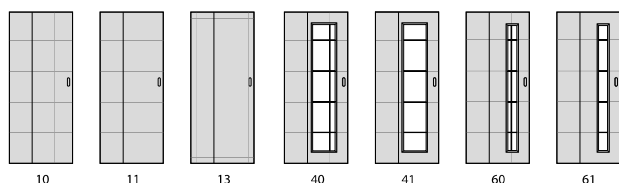

ŠÍŘE VLYSŮ

	zámek	závěs	horní	spodní
10				
11				
12				
40	149	149	149	149
41	149	149	149	149
60	149	b5-324	149	149
61	149	B5-324	149	149
65	b5-324	149	149	149
66	b5-324	149	149	149

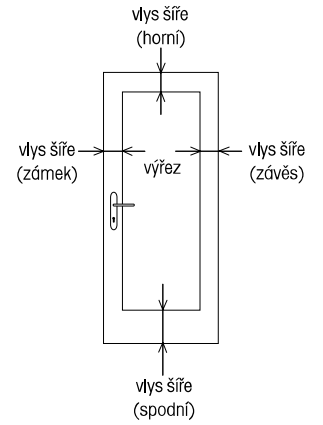

pozn.: b5=šířka-vnější rozměr křídla, h5=výška-vnější rozměr křídla, RP = rozměr od okraje dveří k okraji rámu

MODELY DVOUKŘÍDLÉ (VŠE MIMO PARALEL)

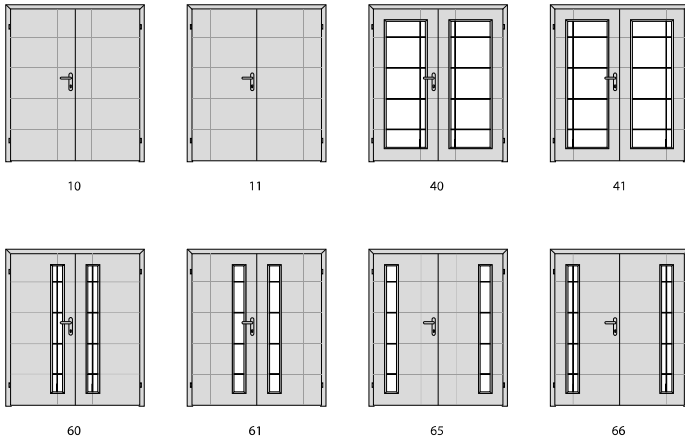

MODELY DVOUKŘÍDLÉ (PARALEL)

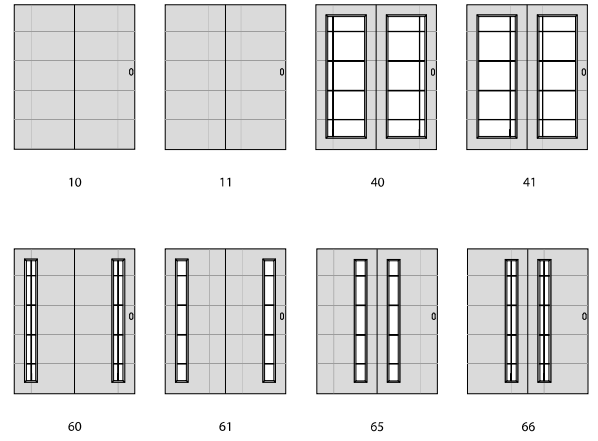

PROVEDENÍ A ROZMĚRY

systém otevírání	min./max. objednáací rozměry*						výpočet rozměru skla z objednáacího rozměru						držák skla		
	obš				obv		1K		2K						
	1K min.	2K min.	1K max.	2K max.	min.	max.	b5	h5	b5	ob	bb	h5			
Otočné	standardní zárubeň (polodrážkové provedení)	300	650	980	2010	1600	2450	obš+20	obv	obš+20	(b5-4):2	(b5-4):2	obv		
	standardní zárubeň (bezpolodrážkové provedení)	300	-	980	-	1600	2450	obš+22	obv	-	-	-	-		
	OKZ zárubeň	300	650	900	1850	1600	2100	obš+16	obv	obš+16	(b5-4):2	(b5-4):2	obv		
Kyvné	standardní zárubeň	300	650	1000	2050	1600	2450	obš-5	obv-15	obš-9	(b5-5):2	(b5-5):2	obv-15		
	na stěnu SMART SOFT	560	1250	1100	2250	1600	2450	obš+70	obv+20	obš+70	b5:2	b5:2	obv+20	Vetro 22	
	na stěnu SMART SOFT OKZ	615	1250	1100	2250	1600	2450	obš+15	obv-10	obš+15	b5:2	b5:2	obv-10	Vetro 22	
	na stěnu SMART SOFT HARMONIE	560	1250	1100	2250	1600	2450	obš+70	obv+15	obš+70	b5:2	b5:2	obv+15	Vetro 22	
	na stěnu Minima	550	1150	1400	2850	1600	2450	obš+50	obv+135	obš+50	b5:2	b5:2	obv+135	Minima	
	do pouzdra NORMA	550	1450	1400	2850	1600	2450	obš+50	obv+12	obš+50	b5:2	b5:2	obv+12	Vetro 22	
	do pouzdra AKTIVE/ EMOTIVE II	550	1450	1400	2850	1600	2450	obš+50	obv-10	obš+50	b5:2	b5:2	obv-10	Vetro 22	
	do pouzdra LATENTE	550	1450	1400	2850	1600	2450	obš+50	obv+12	obš+50	b5:2	b5:2	obv+12	Vetro 22	
	Posuvné		600	1450	1450	2850	1600	2450		Obv+22				Obv+22	Příprava ECL výřez
		do pouzdra ECLISSE - obložkové	700	1450	1450	2850	1600	2450	obš+50	Obv+12	obš+50	b5:2	b5:2	Obv+12	Příprava ECL výřez + Rallenty
		600	1450	1450	2850	1600	2450		Obv+1				Obv+1	Příprava ECL klips	
do pouzdra ECLISSE SYNTHESIS - bezobložkové		600**	1450	1400**	2800	1600	2450		Obv				Obv	Příprava ECL výřez	
	600**	1450	1400**	2800	1600	2450	obš+50	Obv-18	Obš+100	b5:2	b5:2	Obv-18	Příprava ECL klips		

obš - objednáací šířka

obv - objednáací výška

* skutečné min./max. rozměry jsou dány výslednou kombinací šířky a výšky a jsou omezeny nosností kování a tuhostí křídla

Dvoukřídlové dveře lze objednat pouze se softvým dorazem.

** Bias jednostranný – nim. objednáací rozměr 630 mm (u 2-kř. Dveřích 1260 mm)

** Bias oboustranný – nim. objednáací rozměr 790 mm (u 2-kř. Dveřích 1580 mm)

DOPORUČENÁ TLOUŠŤKA SKEL PRO DVEŘE SAPGLASS

OTOČNÉ DVEŘE

Tl. skla	CZ-dř./kov								
	1970		2100		2200		2300	2400	2450
Doporučená tl. Skla 10 mm. od 2201 mm a výše.	600	8 mm	10 mm	8 mm	10 mm	8 mm	10 mm	10 mm	
	700	8 mm	10 mm	8 mm	10 mm	8 mm	10 mm		
	800	8 mm	10 mm	8 mm	10 mm	8 mm	10 mm		
	900	8 mm	10 mm	8 mm	10 mm	8 mm	10 mm		-
	980	8 mm	10 mm	8 mm	10 mm	8 mm	10 mm	-	-

Váha skla	CZ-dř./kov								
	1970		2100		2200		2300	2400	2450
600	24 kg	31 kg	26 kg	33 kg	27 kg	34 kg	36 kg	37 kg	38 kg
700	28 kg	35 kg	30 kg	38 kg	32 kg	40 kg	41 kg	43 kg	44 kg
800	32 kg	40 kg	34 kg	43 kg	36 kg	45 kg	47 kg	49 kg	50 kg
900	36 kg	45 kg	39 kg	48 kg	40 kg	51 kg	53 kg	55 kg	-
980	39 kg	49 kg	42 kg	53 kg	44 kg	55 kg	-	-	-

Počet závěsů (3-dílné)	CZ-dř./kov								
	1970		2100		2200		2300	2400	2450
600	2	2	2	2	2	2	3	3	3
700	2	2	2	2	2	2	3	3	3
800	2	2	2	2	2	2	3	3	3
900	2	2	2	2	2	2	3	3	-
980	3	3	3	3	3	3	-	-	-

Max. objednáací šířka pro kování M&T = 930 mm

POSUVNÉ DVEŘE

Tl. skla	CZ-dř./kov						Výška atyp.		
	1970		2100		2200		2300	2400	2450
Doporučená tl. Skla 10 mm. od 2 201 mm a výše.	600	8 mm	10 mm	8 mm	10 mm	8 mm	10 mm	10 mm	
	700	8 mm	10 mm	8 mm	10 mm	8 mm	10 mm		
	800	8 mm	10 mm	8 mm	10 mm	8 mm	10 mm		
	900	8 mm	10 mm	8 mm	10 mm	8 mm	10 mm		
	1000	8 mm	10 mm	8 mm	10 mm	8 mm	10 mm		
1100	10 mm								
1200	10 mm								
1300	10 mm								
1400	10 mm								

Váha skla	CZ-dř./kov						Výška atyp.		
	1970		2100		2200		2300	2400	2450
600	26 kg	32 kg	27 kg	34 kg	29 kg	36 kg	38 kg	39 kg	40 kg
700	30 kg	37 kg	32 kg	40 kg	33 kg	41 kg	43 kg	45 kg	46 kg
800	34 kg	42 kg	36 kg	45 kg	38 kg	47 kg	49 kg	51 kg	52 kg
900	38 kg	47 kg	40 kg	50 kg	42 kg	53 kg	55 kg	57 kg	58 kg
1000	42 kg	52 kg	44 kg	55 kg	46 kg	58 kg	61 kg	63 kg	65 kg
1100	-	57 kg	-	61 kg	-	64 kg	66 kg	69 kg	71 kg
1200	-	62 kg	-	66 kg	-	69 kg	72 kg	75 kg	77 kg
1300	-	67 kg	-	71 kg	-	75 kg	78 kg	81 kg	83 kg
1400	-	72 kg	-	77 kg	-	80 kg	84 kg	87 kg	89 kg

uvedené rozměry jsou objednáací (jmenovité)
Maximální rozměr dveří je omezen typem použitého kování.

KOVÁNÍ PRO DVEŘE OTOČNÉ

TECHNICKÉ INFORMACE

HERMAT

VENEZIA

BARI

GENOVA

ARCO

OLBIA



Kování	1K	2K	OKZ	Snižená střížka - sklo tl. 10 mm - VSG (9,5 mm)	Max. váha dveří / 2 panty 3D	Max. obš (mm)	Max. obv (mm)
HERMAT							
VENEZIA	ano	ano	ano	ano	55 kg	980	2450
VENEZIA MAG	ano	ano	-	-	55 kg	980	2450
BARI	ano	ano	ano	ano	55 kg	980	2450
BARI MAG	ano	ano	-	-	55 kg	980	2450
GENOVA	ano	ano	ano	ano	55 kg	980	2450
GENOVA MAG	ano	ano	-	-	55 kg	980	2450
ARCO	ano	-	-	ano	55 kg	980	2450
OLBIA	ano	ano	ano	ano	55 kg	980	2450

M&T

ENTERO

TRINITY

MINI

MINIMAL

MAXIMAL



Kování	1K	2K	OKZ	Snižená střížka - sklo tl. 10 mm - VSG (9,5 mm)	Max. váha dveří / 2 panty 3D	Max. obš (mm)	Max. obv (mm)
M&T (mosaz)							
ENTERO	ano	ano	-	ano	60 kg	930	2450
TRINITY	ano	-	-	ano	60 kg	930	2450
MINI	ano	ano	-	-	60 kg	930	2450
MINIMAL / MaximAL	ano	ano	-	-	60 kg	930	2450

MINI OBJEKT (NEREZOVÉ KOVÁNÍ)



ECONOMY OBJEKT (NEREZOVÉ KOVÁNÍ)



Kování	1K	2K	OKZ	Snižená střížka - sklo tl. 10 mm - VSG (9,5 mm)	Max. váha dveří / 2 panty 3D	Max. obš (mm)	Max. obv (mm)
M&T (nerez)							
ECONOMY OBJECT	ano	ano	-	ano	60 kg	930	2450
MINI OBJECT	ano	ano	-	-	60 kg	930	2450

DORMA

ARCOS

RONDO

CLASSIC

MEDIO



Kování	1K	2K	OKZ	Snižená střížka - sklo tl. 10 mm - VSG (9,5 mm)	Max. váha dveří / 2 panty 3D	Max. obš (mm)	Max. obv (mm)
DORMA							
ARCOS	ano	ano	-	ano	55 kg	980	2450
RONDO	ano	ano	-	ano	55 kg	980	2450
CLASSIC	ano	ano	-	ano	55 kg	980	2450
MEDIO	ano	ano	-	ano	55 kg	980	2450

KYVNÉ ZÁVĚSY

KYVNÝ ZÁVĚS BILOBA



Pro sklo tl. 8, 10 a 12 mm
Do max. objednávací výšky = 2 závěsy

ZÁVĚS KYVNÝ (VZDUCHOVÝ)



Pro sklo tl. 8 a 10 mm
Do objednávací výšky 2200 = 2 závěsy,
od 2201 výše = 3 závěsy.

SAMOZAVÍRACÍ ZÁVĚS BILOBA 8060WDL PRO DŘEVĚNOU ZÁRUBEŇ



Pro sklo tl. 8.
Do max. objednávací výšky = 2 závěsy

BEZPOLODRÁŽKOVÉ CELOSKLENĚNÉ DVEŘE

ZÁVĚS SKRYTÝ TEG 310 2D

pro dveře bez polodrážky SAPGLASS,
včetně montážní destičky

Provedení:	Objednávací číslo
Nerez	MDZO-002604
Bílá	MDZO-002605
Černá	MDZO-003966

Pro sklo tl. 10 mm
Do objednávací výšky 2200 = 2 závěsy,
od 2201 výše = 3 závěsy.
Nosnost 60 kg

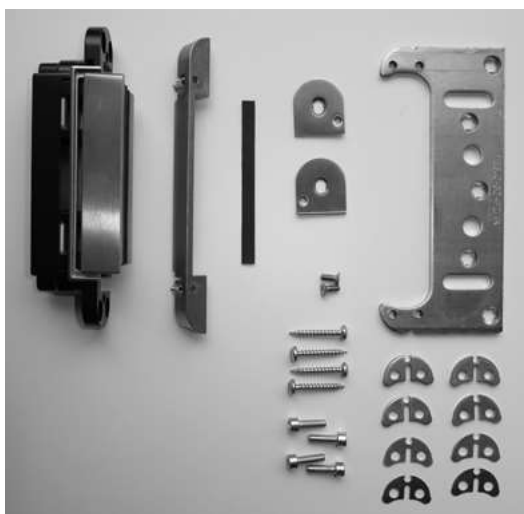

UZAVÍRACÍ MAGNET KC 50

(Protiplech kovový MK, KC 50)
pro dveře bez polodrážky SAPGLASS,
včetně montážní destičky

Provedení:	Objednávací číslo
Nikl	MDPK-001806

Magnetické zavírání se skládá z uzavíracího magnetu KC50 zabudovaného v zárubni a magnetického plechu nalepeného na hraně skla (plech nalepen již z výroby). Síla magnetu KC 50 plynule nastavitelná.

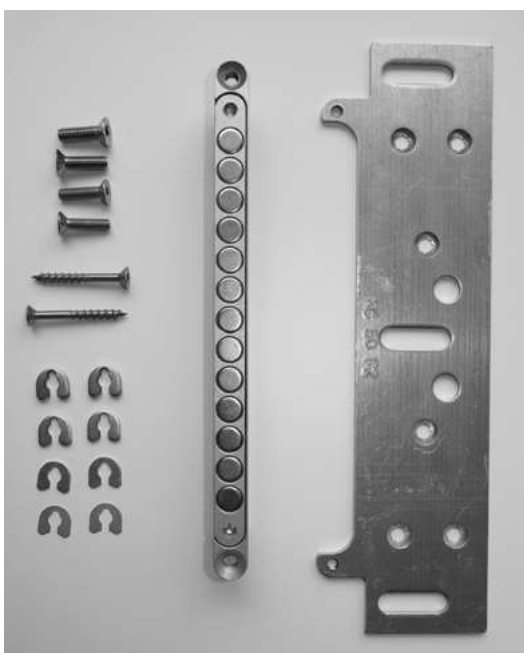

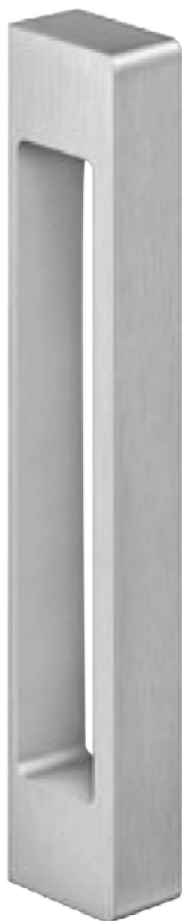

MADLO TECTUS KC 17 (NALEPOVACÍ)

Provedení: Objednací číslo
Nerez optik OKK-003761
Bílá OKK-003760
Černá OKK-004409

rozměr: 26 x 200 mm

hloubka: 40 mm Zakázané kombinace madla KC 17

Madlo není možné použít na hrubé ornamentní skla a skla ošetřené nanolakem.

Sklo (podklad)

Lona mat 8, 10 mm
Mastercarre čiré 8 mm
Mastersoft čiré 8 mm
Olas mat 8, 10 mm
Satinato šedé 10 mm

Sklo (vzor)

všechny pískované vzory

Sklo (umístění strana 1/2+pískování)

Plošné
Plošné strany 2
Oboustranné

STANDARDNÍ VÝŠKOVÉ UMÍSTĚNÍ SKLA GRADUEL

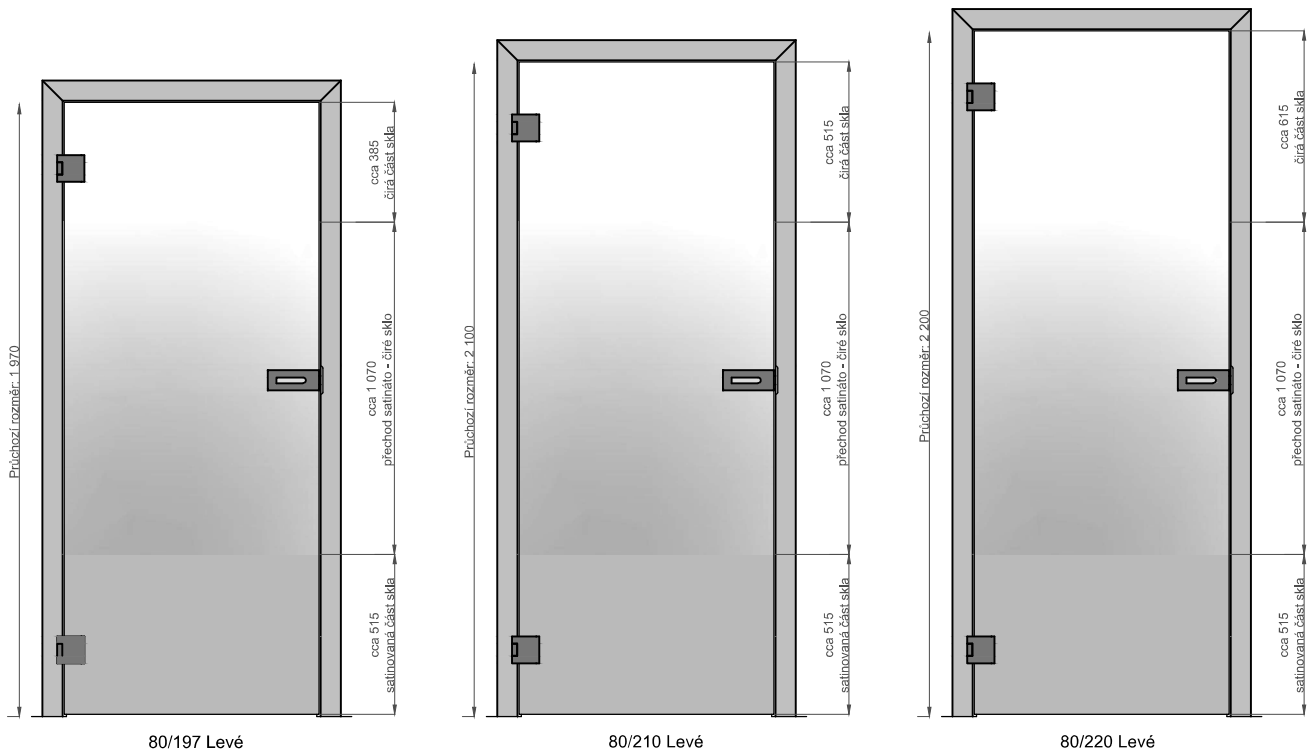

Spodní část satinované plochy zůstává stejná.

Při větší výšce dveří se prodlužuje čirá plocha skla.

Přechod jednotlivých částí je orientační, vzhledem k pozvolnému přechodu mezi jednotlivými částmi.

Swing

MODELY

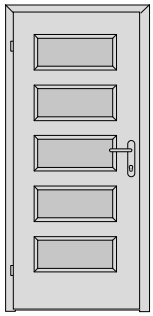

15

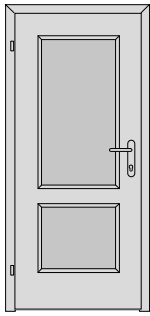

17

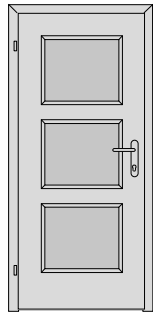

18

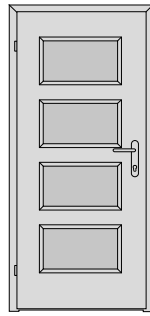

19

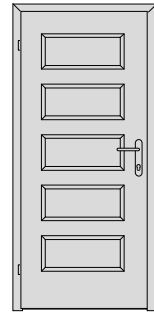

25

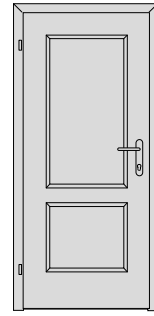

27

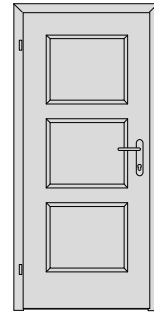

28

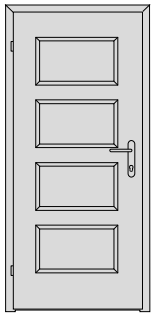

29

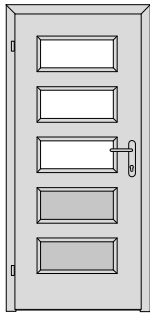

35

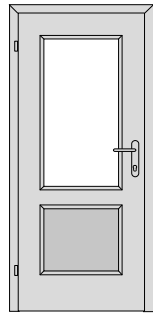

37

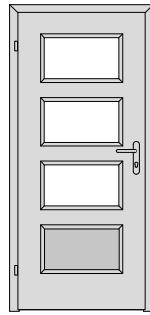

39

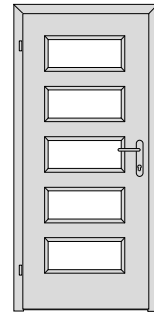

45

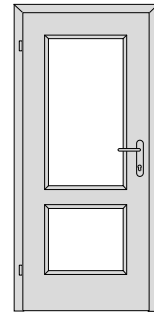

47

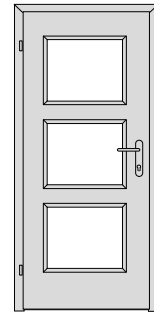

48

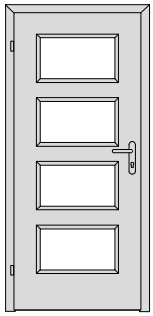

49

POVRCHY VČ. VÝJIMEK

	Dýha Standard	Dýha Komfort	Dýha Premium	Barva Premium	Barva Komfort	CPL Standard	CPL Komfort	CPL Premium	Start	HPL	Karton	Akrylát lesk a mat
15	•	•	•	•	•	•	•	•	•, bílá			
17	•	•	•	•	•	•	•	•	•, bílá			
18	•	•	•	•	•	•	•	•	•, bílá			
19	•	•	•	•	•	•	•	•	•, bílá			
25	•	•	•, ①	•	•	•	•	•	•, bílá			
27	•	•	•, ①	•	•	•	•	•	•, bílá			
28	•	•	•, ①	•	•	•	•	•	•, bílá			
29	•	•	•, ①	•	•	•	•	•	•, bílá			
35	•	•	•	•	•	•	•	•	•, bílá			
37	•	•	•	•	•	•	•	•	•, bílá			
39	•	•	•	•	•	•	•	•	•, bílá			
45	•	•	•	•	•	•	•	•	•, bílá			
47	•	•	•	•	•	•	•	•	•, bílá			
48	•	•	•	•	•	•	•	•	•, bílá			
49	•	•	•	•	•	•	•	•	•, bílá			

① = nelze vyrobit v povrchu dub řezaný

HRANA DVEŘÍ

	Dýha Standard	Dýha Komfort	Dýha Premium	Barva Premium	Barva Komfort	CPL Standard	CPL Komfort	CPL Premium	Start	HPL	Karton	Akrylátlesk a mat
15	AL,03, WOOD, MASIV DUB	AL,03, WOOD, MASIV DUB	AL,03, WOOD, MASIV DUB	AL, 03**	AL, 03	AL,03,S2,S3, P2	AL,03,S2,S3, P2	AL,03,S2,S3, P2	03			
17	AL,03, WOOD, MASIV DUB	AL,03, WOOD, MASIV DUB	AL,03, WOOD, MASIV DUB	AL, 03**	AL, 03	AL,03,S2,S3, P2	AL,03,S2,S3, P2	AL,03,S2,S3, P2	03			
18	AL,03, WOOD, MASIV DUB	AL,03, WOOD, MASIV DUB	AL,03, WOOD, MASIV DUB	AL, 03**	AL, 03	AL,03,S2,S3, P2	AL,03,S2,S3, P2	AL,03,S2,S3, P2	03			
19	AL,03, WOOD, MASIV DUB	AL,03, WOOD, MASIV DUB	AL,03, WOOD, MASIV DUB	AL, 03**	AL, 03	AL,03,S2,S3, P2	AL,03,S2,S3, P2	AL,03,S2,S3, P2	03			
25	AL,03, WOOD, MASIV DUB	AL,03, WOOD, MASIV DUB	AL,03, WOOD, MASIV DUB	AL, 03**	AL, 03	AL,03,S2,S3, P2	AL,03,S2,S3, P2	AL,03,S2,S3, P2	03			
27	AL,03, WOOD, MASIV DUB	AL,03, WOOD, MASIV DUB	AL,03, WOOD, MASIV DUB	AL, 03**	AL, 03	AL,03,S2,S3, P2	AL,03,S2,S3, P2	AL,03,S2,S3, P2	03			
28	AL,03, WOOD, MASIV DUB	AL,03, WOOD, MASIV DUB	AL,03, WOOD, MASIV DUB	AL, 03**	AL, 03	AL,03,S2,S3, P2	AL,03,S2,S3, P2	AL,03,S2,S3, P2	03			
29	AL,03, WOOD, MASIV DUB	AL,03, WOOD, MASIV DUB	AL,03, WOOD, MASIV DUB	AL, 03**	AL, 03	AL,03,S2,S3, P2	AL,03,S2,S3, P2	AL,03,S2,S3, P2	03			
35	AL,03, WOOD, MASIV DUB	AL,03, WOOD, MASIV DUB	AL,03, WOOD, MASIV DUB	AL, 03**	AL, 03	AL,03,S2,S3, P2	AL,03,S2,S3, P2	AL,03,S2,S3, P2	03			
37	AL,03, WOOD, MASIV DUB	AL,03, WOOD, MASIV DUB	AL,03, WOOD, MASIV DUB	AL, 03**	AL, 03	AL,03,S2,S3, P2	AL,03,S2,S3, P2	AL,03,S2,S3, P2	03			
39	AL,03, WOOD, MASIV DUB	AL,03, WOOD, MASIV DUB	AL,03, WOOD, MASIV DUB	AL, 03**	AL, 03	AL,03,S2,S3, P2	AL,03,S2,S3, P2	AL,03,S2,S3, P2	03			
45	AL,03, WOOD, MASIV DUB	AL,03, WOOD, MASIV DUB	AL,03, WOOD, MASIV DUB	AL, 03**	AL, 03	AL,03,S2,S3, P2	AL,03,S2,S3, P2	AL,03,S2,S3, P2	03			
47	AL,03, WOOD, MASIV DUB	AL,03, WOOD, MASIV DUB	AL,03, WOOD, MASIV DUB	AL, 03**	AL, 03	AL,03,S2,S3, P2	AL,03,S2,S3, P2	AL,03,S2,S3, P2	03			
48	AL,03, WOOD, MASIV DUB	AL,03, WOOD, MASIV DUB	AL,03, WOOD, MASIV DUB	AL, 03**	AL, 03	AL,03,S2,S3, P2	AL,03,S2,S3, P2	AL,03,S2,S3, P2	03			
49	AL,03, WOOD, MASIV DUB	AL,03, WOOD, MASIV DUB	AL,03, WOOD, MASIV DUB	AL, 03**	AL, 03	AL,03,S2,S3, P2	AL,03,S2,S3, P2	AL,03,S2,S3, P2	03			

** Bezfalcové provedení hrany O3 v barvě Premium je tvořeno zalakovanou hranou WOOD.

MIN. A MAX. OBJEDNACÍ ROZMĚRY (šířka a výška v mm) + SPECIFIKA (závěsy atd.)

	Dýha Standard	Dýha Komfort	Dýha Premium	Barva Premium	Barva Komfort	CPL Standard	CPL Komfort	CPL Premium	Start	HPL	Karton	Akrylát lesk a mat
15	š 350-1100, v 1285-2720	š 350-1100, v 1285-2720	š 350-1100, v 1285-2720	š 350-1100, v 1285-2450	š 350-1100, v 1285-2720	š 350-1100, v 1285-2720	š 350-1100, v 1285-2720	š 350-1100, v 1285-2720	š 350-1100, v 1285-2720			
17	š 350-1100, v 1000-2720	š 350-1100, v 1000-2720	š 350-1100, v 1000-2720	š 350-1100, v 1000-2450	š 350-1100, v 1000-2720	š 350-1100, v 1000-2720	š 350-1100, v 1000-2720	š 350-1100, v 1000-2720	š 350-1100, v 1285-2720			
18	š 350-1100, v 1000-2720	š 350-1100, v 1000-2720	š 350-1100, v 1000-2720	š 350-1100, v 1000-2450	š 350-1100, v 1000-2720	š 350-1100, v 1000-2720	š 350-1100, v 1000-2720	š 350-1100, v 1000-2720	š 350-1100, v 1285-2720			
19	š 350-1100, v 1085-2720	š 350-1100, v 1085-2720	š 350-1100, v 1085-2720	š 350-1100, v 1085-2450	š 350-1100, v 1085-2720	š 350-1100, v 1085-2720	š 350-1100, v 1085-2720	š 350-1100, v 1085-2720	š 350-1100, v 1285-2720			
25	š 350-1100, v 1285-2720	š 350-1100, v 1285-2720	š 350-1100, v 1285-2720	š 350-1100, v 1285-2450	š 350-1100, v 1285-2720	š 350-1100, v 1285-2720	š 350-1100, v 1285-2720	š 350-1100, v 1285-2720	š 350-1100, v 1285-2720			
27	š 350-1100, v 1000-2720	š 350-1100, v 1000-2720	š 350-1100, v 1000-2720	š 350-1100, v 1000-2450	š 350-1100, v 1000-2720	š 350-1100, v 1000-2720	š 350-1100, v 1000-2720	š 350-1100, v 1000-2720	š 350-1100, v 1285-2720			
28	š 350-1100, v 1000-2720	š 350-1100, v 1000-2720	š 350-1100, v 1000-2720	š 350-1100, v 1000-2450	š 350-1100, v 1000-2720	š 350-1100, v 1000-2720	š 350-1100, v 1000-2720	š 350-1100, v 1000-2720	š 350-1100, v 1285-2720			
29	š 350-1100, v 1085-2720	š 350-1100, v 1085-2720	š 350-1100, v 1085-2720	š 350-1100, v 1085-2450	š 350-1100, v 1085-2720	š 350-1100, v 1085-2720	š 350-1100, v 1085-2720	š 350-1100, v 1085-2720	š 350-1100, v 1285-2720			
35	š 350-1100, v 1285-2720	š 350-1100, v 1285-2720	š 350-1100, v 1285-2720	š 350-1100, v 1285-2450	š 350-1100, v 1285-2720	š 350-1100, v 1285-2720	š 350-1100, v 1285-2720	š 350-1100, v 1285-2720	š 350-1100, v 1285-2720			
37	š 350-1100, v 1000-2720	š 350-1100, v 1000-2720	š 350-1100, v 1000-2720	š 350-1100, v 1000-2450	š 350-1100, v 1000-2720	š 350-1100, v 1000-2720	š 350-1100, v 1000-2720	š 350-1100, v 1000-2720	š 350-1100, v 1285-2720			
39	š 350-1100, v 1085-2720	š 350-1100, v 1085-2720	š 350-1100, v 1085-2720	š 350-1100, v 1085-2450	š 350-1100, v 1085-2720	š 350-1100, v 1085-2720	š 350-1100, v 1085-2720	š 350-1100, v 1085-2720	š 350-1100, v 1285-2720			
45	š 350-1100, v 1285-2720	š 350-1100, v 1285-2720	š 350-1100, v 1285-2720	š 350-1100, v 1285-2450	š 350-1100, v 1285-2720	š 350-1100, v 1285-2720	š 350-1100, v 1285-2720	š 350-1100, v 1285-2720	š 350-1100, v 1285-2720			
47	š 350-1100, v 1000-2720	š 350-1100, v 1000-2720	š 350-1100, v 1000-2720	š 350-1100, v 1000-2450	š 350-1100, v 1000-2720	š 350-1100, v 1000-2720	š 350-1100, v 1000-2720	š 350-1100, v 1000-2720	š 350-1100, v 1285-2720			
48	š 350-1100, v 1000-2720	š 350-1100, v 1000-2720	š 350-1100, v 1000-2720	š 350-1100, v 1000-2450	š 350-1100, v 1000-2720	š 350-1100, v 1000-2720	š 350-1100, v 1000-2720	š 350-1100, v 1000-2720	š 350-1100, v 1285-2720			
49	š 350-1100, v 1085-2720	š 350-1100, v 1085-2720	š 350-1100, v 1085-2720	š 350-1100, v 1085-2450	š 350-1100, v 1085-2720	š 350-1100, v 1085-2720	š 350-1100, v 1085-2720	š 350-1100, v 1085-2720	š 350-1100, v 1285-2720			

pozn.: tabulka je uvedena v obj.rozměrech dveří s polodrážkou, skutečné vnější rozměry křídla jsou na šířku větší o 50mm a na výšku o 15mm.

ZASKLÍVACÍ A RÁMEČKOVÉ LIŠTY

	Dýha Standard	Dýha Komfort	Dýha Premium	Barva Premium	Barva Komfort	CPL Standard	CPL Komfort	CPL Premium	Start	HPL	Karton	Akrylát lesk a mat
15	H,R,M	H,R,M	H,R,M	H,M	H,M	H,R,N	H,R,N	H,R,N	H,M,N			
17	H,R,M	H,R,M	H,R,M	H,M	H,M	H,R,N	H,R,N	H,R,N	H,M,N			
18	H,R,M	H,R,M	H,R,M	H,M	H,M	H,R,N	H,R,N	H,R,N	H,M,N			
19	H,R,M	H,R,M	H,R,M	H,M	H,M	H,R,N	H,R,N	H,R,N	H,M,N			
25	H	H	H	H	H	H	H	H	H			
27	H	H	H	H	H	H	H	H	H			
28	H	H	H	H	H	H	H	H	H			
29	H	H	H	H	H	H	H	H	H			
35	H,R,M	H,R,M	H,R,M	H,M	H,M	H,R,N	H,R,N	H,R,N	H,M,N			
37	H,R,M	H,R,M	H,R,M	H,M	H,M	H,R,N	H,R,N	H,R,N	H,M,N			
39	H,R,M	H,R,M	H,R,M	H,M	H,M	H,R,N	H,R,N	H,R,N	H,M,N			
45	H,R,M	H,R,M	H,R,M	H,M	H,M	H,R,N	H,R,N	H,R,N	H,M,N			
47	H,R,M	H,R,M	H,R,M	H,M	H,M	H,R,N	H,R,N	H,R,N	H,M,N			
48	H,R,M	H,R,M	H,R,M	H,M	H,M	H,R,N	H,R,N	H,R,N	H,M,N			
49	H,R,M	H,R,M	H,R,M	H,M	H,M	H,R,N	H,R,N	H,R,N	H,M,N			

ODOLNOSTI

	DPO EI/EW 15/30	Kouřotěsnost	Klima2	Klima3	ZVI 27dB	ZVI 32 dB	ZVI 37dB	ZVI 43dB	RC kovové	RC dřevěné	RTG	voděodolnost (CPL, HPL)
15	•	•										
17	•	•										
18	•	•										
19	•	•										
25	•	•	•		•	•	•		•	•		
27	•	•	•		•	•	•		•	•		
28	•	•	•		•	•	•		•	•		
29	•	•	•		•	•	•		•	•		
35	•	•										
37	•	•										
39	•	•										
45	•	•			•							
47	•	•			•							
48	•	•			•							
49	•	•			•							

SYSTÉMY OTEVÍRÁNÍ

	otočné s podražkou	otočné bez polodražky	reverzní	posuvné mezi stěny 100 mm	posuvné mezi stěny 130 mm	na stěnu SMART	nastěnu Minima	na stěnu Ulterior	skládací Compact	lamelové skládací	lamelové harmonikové	kyvné	Ergon
15	•	•	•		•	•	•	•				•	•
17	•	•	•		•	•	•	•				•	•
18	•	•	•		•	•	•	•				•	•
19	•	•	•		•	•	•	•				•	•
25	•	•	•		•	•	•	•				•	•
27	•	•	•		•	•	•	•				•	•
28	•	•	•		•	•	•	•				•	•
29	•	•	•		•	•	•	•				•	•
35	•	•	•		•	•	•	•				•	•
37	•	•	•		•	•	•	•				•	•
39	•	•	•		•	•	•	•				•	•
45	•	•	•		•	•	•	•				•	•
47	•	•	•		•	•	•	•				•	•
48	•	•	•		•	•	•	•				•	•
49	•	•	•		•	•	•	•				•	•

ŠÍŘE VLYSŮ

	zámek	závěs	horní	spodní
15	149	149	149	249
17	149	149	149	249
18	149	149	149	249
19	149	149	149	249
25	RP142	RP142	RP142	RP242
27	RP142	RP142	RP142	RP242
28	RP142	RP142	RP142	RP242
29	RP142	RP142	RP142	RP242
35	149	149	149	249
37	149	149	149	249
39	149	149	149	249
45	149	149	149	249
47	149	149	149	249
48	149	149	149	249
49	149	149	149	249

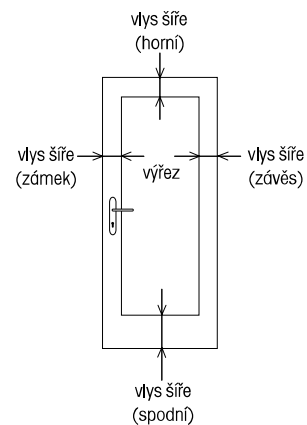

pozn.: b5=šířka-vnější rozměr křídla, h5=výška-vnější rozměr křídla, RP = rozměr od okraje dveří k okraji rámu

Talia

MODELY

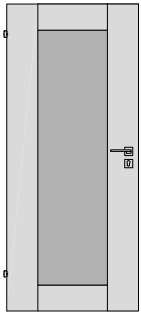

10

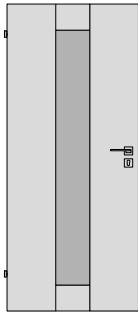

20

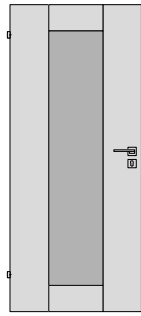

25

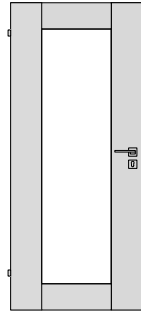

40

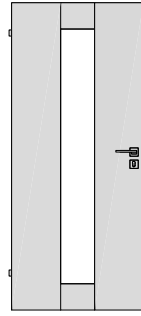

50

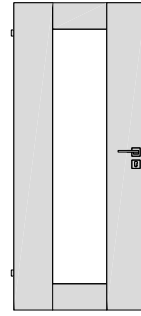

55

POVRCHY VČ. VÝJIMEK

	Dýha Standard	Dýha Komfort	Dýha Premium	Barva Premium	Barva Komfort	CPL Standard	CPL Komfort	CPL Premium	Start	HPL	Karton	Akrylát lesk a mat
10	•	•	•	•		•, ①	•	•	•, bílá			
20	•	•	•	•		•, ①	•	•	•, bílá			
25	•	•	•	•		•, ①	•	•	•, bílá			
40	•	•	•	•		•, ①	•	•	•, bílá			
50	•	•	•	•		•, ①	•	•	•, bílá			
55	•	•	•	•		•, ①	•	•	•, bílá			

① = nelze vyrobit v povrchu CPL bílá hladká

HRANA DVEŘÍ

	Dýha Standard	Dýha Komfort	Dýha Premium	Barva Premium	Barva Komfort	CPL Standard	CPL Komfort	CPL Premium	Start	HPL	Karton	Akrylát lesk a mat
10	03, WOOD	03, WOOD	03, WOOD	03**		03	03	03	03			
20	03, WOOD	03, WOOD	03, WOOD	03**		03	03	03	03			
25	03, WOOD	03, WOOD	03, WOOD	03**		03	03	03	03			
40	03, WOOD	03, WOOD	03, WOOD	03**		03	03	03	03			
50	03, WOOD	03, WOOD	03, WOOD	03**		03	03	03	03			
55	03, WOOD	03, WOOD	03, WOOD	03**		03	03	03	03			

* v případě použití hrany WOOD je olepena vnější i vnitřní strana vlysů (hrana je tedy i u skla/výplně)

** Bezfalcové provedení hrany 03 v barvě Premium je tvořeno zalakovanou hranou WOOD.

MIN. A MAX. OBJEDNACÍ ROZMĚRY (šířka a výška v mm) + SPECIFIKA (zavěsy atd.)

	Dýha Standard	Dýha Komfort	Dýha Premium	Barva Premium	Barva Komfort	CPL Standard	CPL Komfort	CPL Premium	Start	HPL	Karton	Akrylát lesk a mat
10	š 550-1100, v 1000-2350	š 550-1100, v 1000-2350	š 550-1100, v 1000-2350	š 550-1100, v 1000-2350		š 550-1100, v 1000-2350	š 550-1100, v 1000-2350	š 550-1100, v 1000-2350	š 550-1100, v 1000-2350			
20	š 510-1100, v 1000-2350	š 510-1100, v 1000-2350	š 510-1100, v 1000-2350	š 510-1100, v 1000-2350		š 510-1100, v 1000-2350	š 510-1100, v 1000-2350	š 510-1100, v 1000-2350	š 510-1100, v 1000-2350			
25	š 650-1100, v 1000-2350	š 650-1100, v 1000-2350	š 650-1100, v 1000-2350	š 650-1100, v 1000-2350		š 650-1100, v 1000-2350	š 650-1100, v 1000-2350	š 650-1100, v 1000-2350	š 650-1100, v 1000-2350			
40	š 550-1100, v 1000-2350	š 550-1100, v 1000-2350	š 550-1100, v 1000-2350	š 550-1100, v 1000-2350		š 550-1100, v 1000-2350	š 550-1100, v 1000-2350	š 550-1100, v 1000-2350	š 550-1100, v 1000-2350			
50	š 510-1100, v 1000-2350	š 510-1100, v 1000-2350	š 510-1100, v 1000-2350	š 510-1100, v 1000-2350		š 510-1100, v 1000-2350	š 510-1100, v 1000-2350	š 510-1100, v 1000-2350	š 510-1100, v 1000-2350			
55	š 650-1100, v 1000-2350	š 650-1100, v 1000-2350	š 650-1100, v 1000-2350	š 650-1100, v 1000-2350		š 650-1100, v 1000-2350	š 650-1100, v 1000-2350	š 650-1100, v 1000-2350	š 650-1100, v 1000-2350			

pozn.: tabulka je uvedena v obj.rozměrech dveří s polodrážkou, skutečné vnější rozměry křídla jsou na šířku větší o 50mm a na výšku o 15mm.

SYSTÉMY OTEVÍRÁNÍ

	otočné s podražkou	otočné bez polodražky	reverzní	posuvné mezi stěny 100 mm	posuvné mezi stěny 130 mm	na stěnu SMART	nastěnu Minima	na stěnu Ulterior	skládací Compact	lamelové skládací	lamelové harmonikové	kyvné	Ergon
10	•	•	•	•	•	•							
20	•	•	•	•	•	•							
25	•	•	•	•	•	•							
40	•	•	•	•	•	•							
50	•	•	•	•	•	•							
55	•	•	•	•	•	•							

ŠÍŘE VLYSŮ

	zámek	závěs	horní	spodní
10	200	200	170	170
20	(b5-220):2	(b5-220):2	170	170
25	250	250	170	170
40	200	200	170	170
50	(b5-220):2	(b5-220):2	170	170
55	250	250	170	170

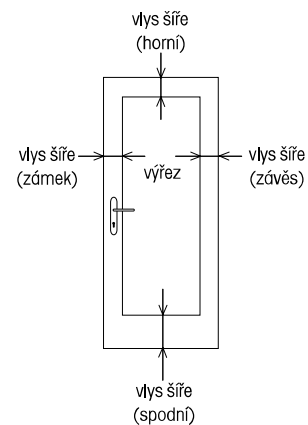

pozn.: b5=šířka-vnější rozměr křídla, h5=výška-vnější rozměr křídla, RP = rozměr od okraje dveří k okraji rámu

Tenga

MODELY

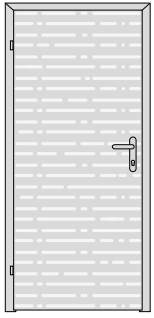

10

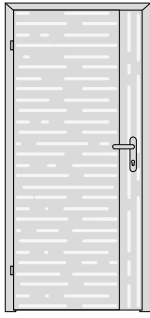

12

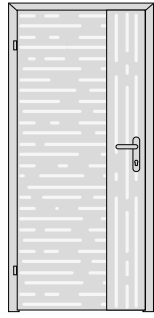

15

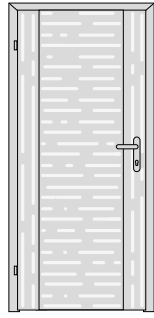

25

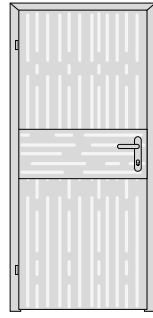

28

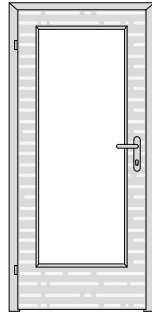

40

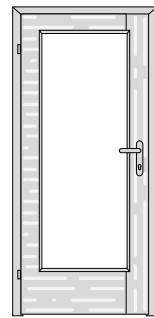

42

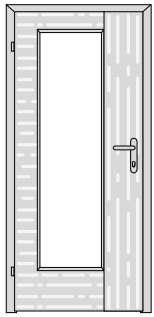

45

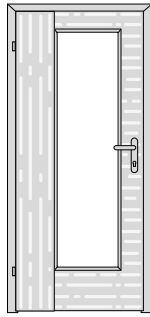

46

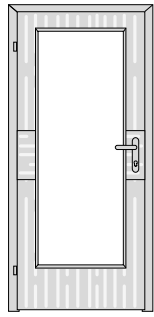

48

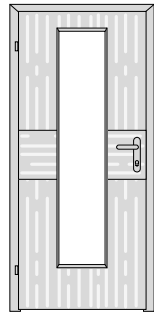

58

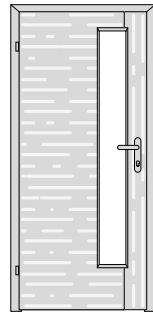

62

POVRCHY VČ. VÝJIMEK

	Dýha Standard	Dýha Komfort	Dýha Premium	Barva Premium	Barva Komfort	CPL Standard	CPL Komfort	CPL Premium	Start	HPL	Karton	Akrylát lesk a mat
10	•	•	•									
12	•	•	•, ①									
15	•	•	•, ①									
25	•	•	•, ①									
28	•	•	•, ①									
40	•	•	•									
42	•	•	•, ①									
45	•	•	•, ①									
46	•	•	•, ①									
48	•	•	•, ①									
58	•	•	•, ①									
62	•	•	•, ①									

① = dub trémový, smrk trémový

HRANA DVEŘÍ

	Dýha Standard	Dýha Komfort	Dýha Premium	Barva Premium	Barva Komfort	CPL Standard	CPL Komfort	CPL Premium	Start	HPL	Karton	Akrylát lesk a mat
10	AL,03, WOOD, MASIV DUB	AL,03, WOOD, MASIV DUB	AL,03, WOOD, MASIV DUB									
12	AL,03, WOOD, MASIV DUB	AL,03, WOOD, MASIV DUB	AL,03, WOOD, MASIV DUB									
15	AL,03, WOOD, MASIV DUB	AL,03, WOOD, MASIV DUB	AL,03, WOOD, MASIV DUB									
25	AL,03, WOOD, MASIV DUB	AL,03, WOOD, MASIV DUB	AL,03, WOOD, MASIV DUB									
28	AL,03, WOOD, MASIV DUB	AL,03, WOOD, MASIV DUB	AL,03, WOOD, MASIV DUB									
40	AL,03, WOOD, MASIV DUB	AL,03, WOOD, MASIV DUB	AL,03, WOOD, MASIV DUB									
42	AL,03, WOOD, MASIV DUB	AL,03, WOOD, MASIV DUB	AL,03, WOOD, MASIV DUB									
45	AL,03, WOOD, MASIV DUB	AL,03, WOOD, MASIV DUB	AL,03, WOOD, MASIV DUB									
46	AL,03, WOOD, MASIV DUB	AL,03, WOOD, MASIV DUB	AL,03, WOOD, MASIV DUB									
48	AL,03, WOOD, MASIV DUB	AL,03, WOOD, MASIV DUB	AL,03, WOOD, MASIV DUB									
58	AL,03, WOOD, MASIV DUB	AL,03, WOOD, MASIV DUB	AL,03, WOOD, MASIV DUB									
62	AL,03, WOOD, MASIV DUB	AL,03, WOOD, MASIV DUB	AL,03, WOOD, MASIV DUB									

MIN. A MAX. OBJEDNACÍ ROZMĚRY (šířka a výška v mm) + SPECIFIKA (zavěsy atd.)

	Dýha Standard	Dýha Komfort	Dýha Premium	Barva Premium	Barva Komfort	CPL Standard	CPL Komfort	CPL Premium	Start	HPL	Karton	Akrylát lesk a mat
10	š 310-1100, v 1000-2720	š 310-1100, v 1000-2720	š 310-1100, v 1000-2720									
12	š 350-1100, v 1000-2720	š 350-1100, v 1000-2720	š 350-1100, v 1000-2720									
15	š 400-1100, v 1000-2720	š 400-1100, v 1000-2720	š 400-1100, v 1000-2720									
25	š 450-1100, v 1000-2720	š 450-1100, v 1000-2720	š 450-1100, v 1000-2720									
28	š 310-1100, v 1000-2720	š 310-1100, v 1000-2720	š 310-1100, v 1000-2720									
40	š 350-1100, v 1000-2720	š 350-1100, v 1000-2720	š 350-1100, v 1000-2720									
42	š 350-1100, v 1000-2720	š 350-1100, v 1000-2720	š 350-1100, v 1000-2720									
45	š 550-1100, v 1000-2720	š 550-1100, v 1000-2720	š 550-1100, v 1000-2720									
46	š 550-1100, v 1000-2720	š 550-1100, v 1000-2720	š 550-1100, v 1000-2720									
48	š 350-1100, v 1000-2720	š 350-1100, v 1000-2720	š 350-1100, v 1000-2720									
58	š 550-1100, v 1000-2720	š 550-1100, v 1000-2720	š 550-1100, v 1000-2720									
62	š 550-1100, v 1000-2720	š 550-1100, v 1000-2720	š 550-1100, v 1000-2720									

pozn.: tabulka je uvedena v obj.rozměrech dveří s polodrážkou, skutečné vnější rozměry křídla jsou na šířku větší o 50mm a na výšku o 15mm.

ZASKLÍVACÍ A RÁMEČKOVÉ LIŠTY

	Dýha Standard	Dýha Komfort	Dýha Premium	Barva Premium	Barva Komfort	CPL Standard	CPL Komfort	CPL Premium	Start	HPL	Karton	Akrylát lesk a mat
10												
12												
15												
25												
28												
40	H,R,M	H,R,M	H,R,M									
42	H,R,M	H,R,M	H,R,M									
45	H,R,M	H,R,M	H,R,M									
46	H,R,M	H,R,M	H,R,M									
48	H,R,M	H,R,M	H,R,M									
58	H,R,M	H,R,M	H,R,M									
62	H,R,M	H,R,M	H,R,M									

ODOLNOSTI

	DPO EI EW 15/30	Kouřotěsnost	Klima2	Klima3	ZVI 27dB	ZVI 32 dB	ZVI 37dB	ZVI 43dB	RC kovové	RC dřevěné	RTG	voděodolnost (CPL, HPL)
10	•	•	•	•	•	•	•	•	•	•	•	•
12	•	•	•	•	•	•	•	•	•	•	•	•
15	•	•	•	•	•	•	•	•	•	•	•	•
25	•	•	•	•	•	•	•	•	•	•	•	•
28	•	•	•	•	•	•	•	•	•	•	•	•
40	•	•			•	•						
42	•	•			•	•						
45	•	•			•	•						
46	•	•			•	•						
48	•	•			•	•						
58	•	•			•	•						
62	•	•			•	•						

SYSTÉMY OTEVÍRÁNÍ

	otočné s podražkou	otočné bez polodražky	reverzní	posuvné mezi stěny 100 mm	posuvné mezi stěny 130 mm	na stěnu SMART	nastěnu Minima	na stěnu Ulterior	skládací Compack	lamelové skládací	lamelové harmonikové	kyvné	Ergon
10	•	•	•	•	•	•	•	•	•	•	•	•	•
12	•	•	•	•	•	•	•	•	•	•	•	•	•
15	•	•	•	•	•	•	•	•	•	•	•	•	•
25	•	•	•	•	•	•	•	•				•	•
28	•	•	•	•	•	•	•	•	•	•	•	•	•
40	•	•	•		•	•	•	•	•	•	•	•	•
42	•	•	•		•	•	•	•	•	•	•	•	•
45	•	•	•		•	•	•	•	•	•	•	•	•
46	•	•	•		•	•	•	•				•	•
48	•	•	•		•	•	•	•				•	•
58	•	•	•		•	•	•	•				•	•
62	•	•	•		•	•	•	•	•	•	•	•	•

SKLÁDACÍ DVEŘE, SKLÁDACÍ NA STĚNU COMPACK

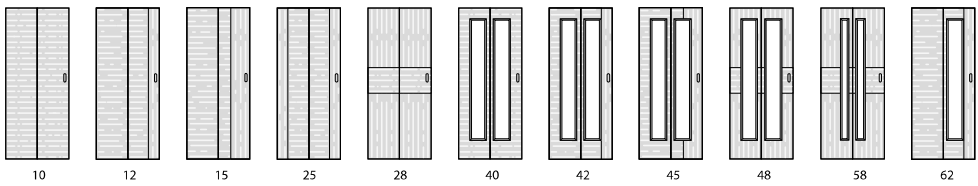

HARMONIKOVÉ DVEŘE



ŠÍŘE VLYSŮ

	zámek	závěs	horní	spodní
10				
12				
15				
25				
28				
40	149	149	149	249
42	149	149	149	249
45	249	149	149	249
46	149	249	149	249
48	149	149	149	249
58	249	249	149	249
62	149	b5-324	149	249

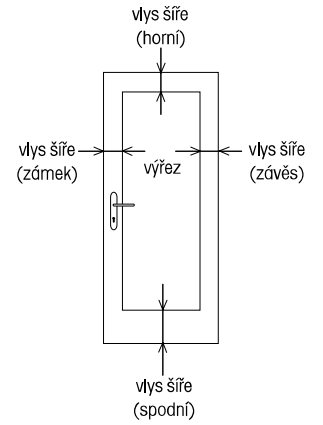

pozn.: b5=šířka-vnější rozměr křídla, h5=výška-vnější rozměr křídla, RP = rozměr od okraje dveří k okraji rámu

MODELY DVOUKŘÍDLÉ (VŠE MIMO PARALEL)

MODELY DVOUKŘÍDLÉ (PARALEL)

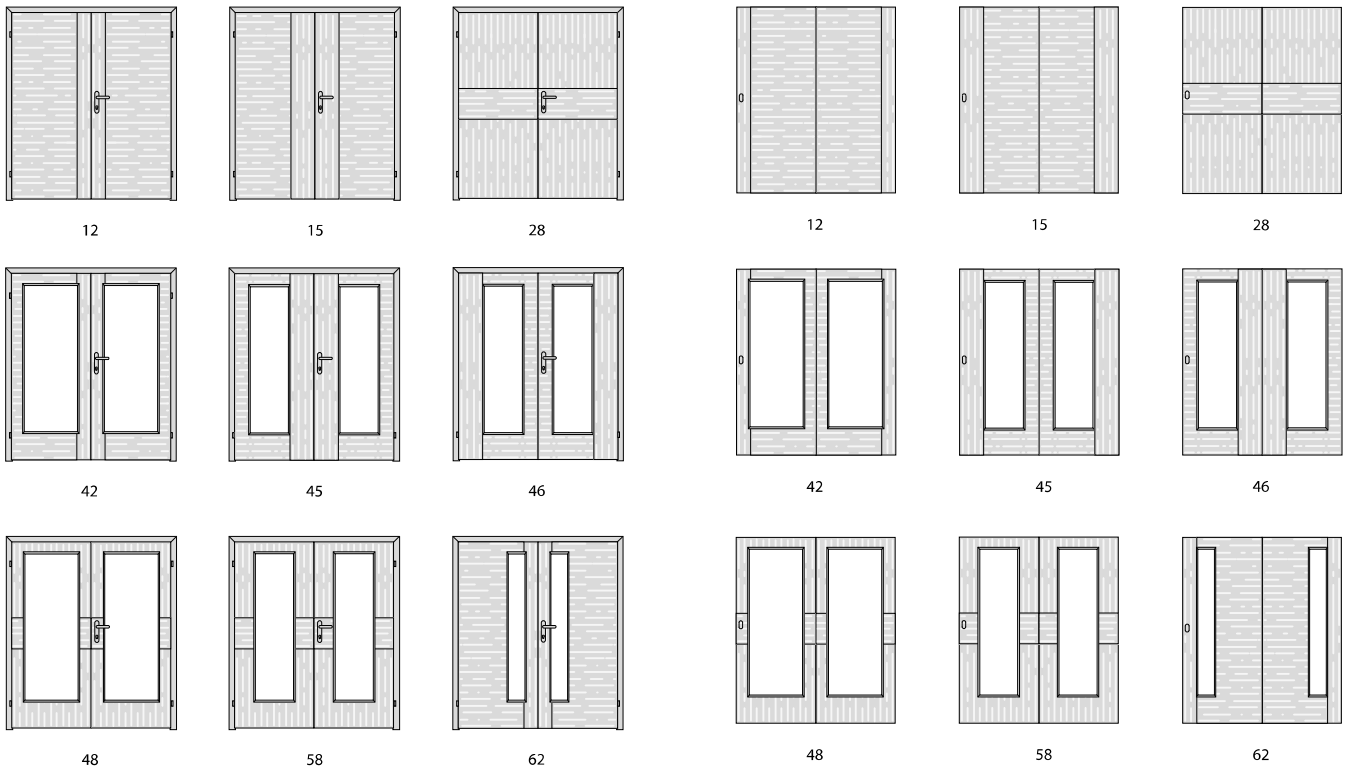

pozn.: U dvoukřídlových dveří u modelů Tenga 28, 48, 53, 58, 63, 68 je na bočním křídle u srazu křídel svislý pruh dřeva, který opticky předěluje hlavní a boční křídlo.

OSTATNÍ INFORMACE

SESAZENÍ POVRCHŮ

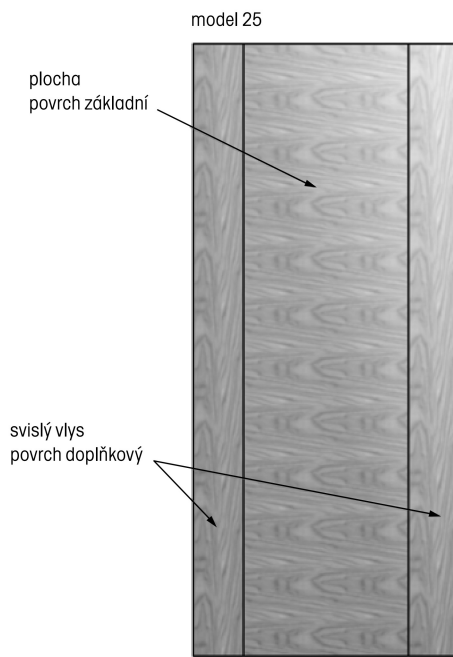
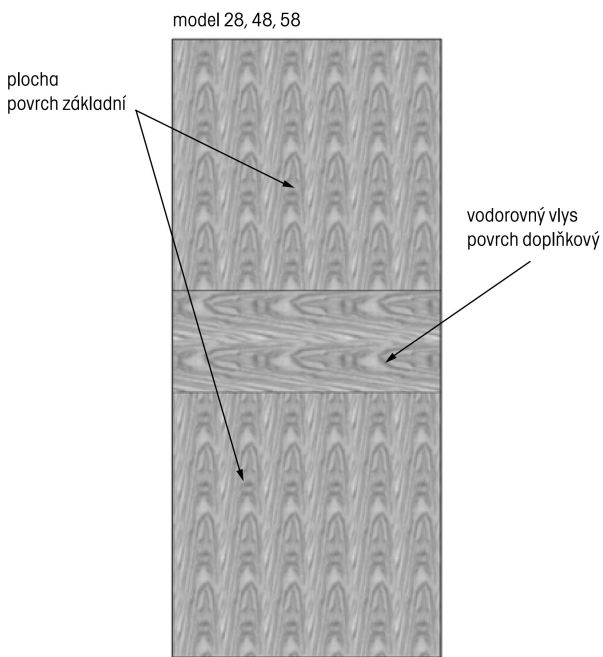
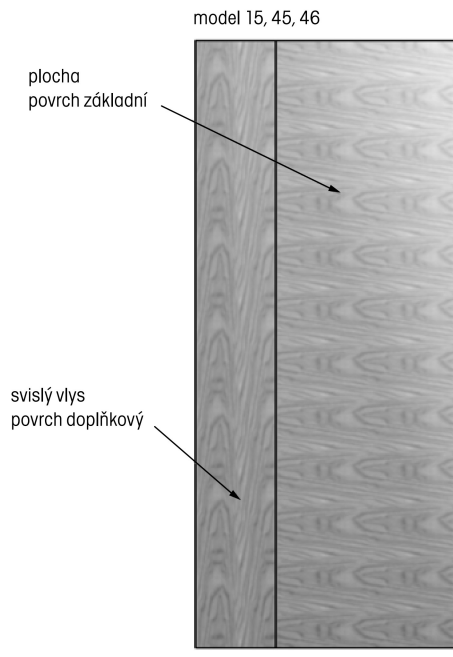
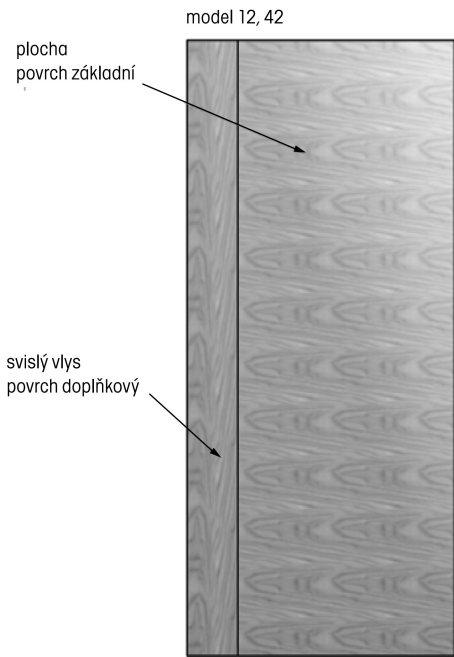

Venecia

MODELY

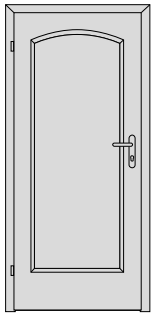

10

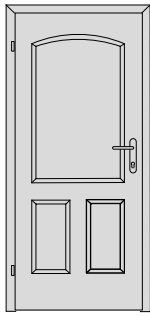

16

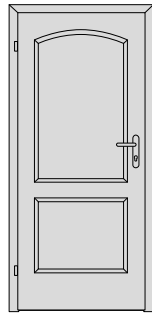

20

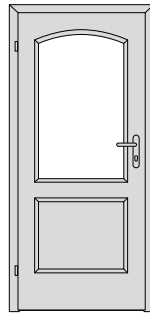

30

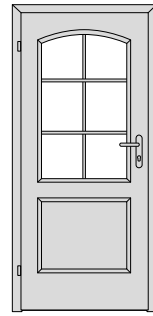

31

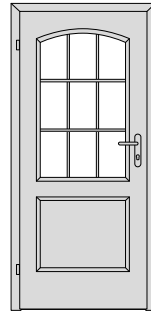

32

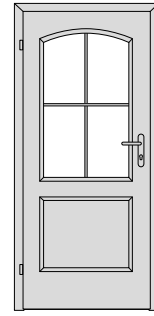

33

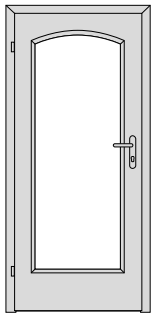

40

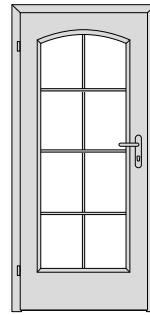

41

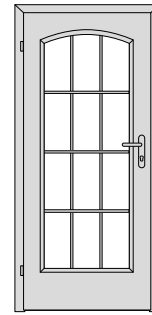

42

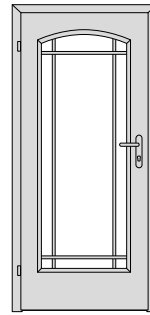

43

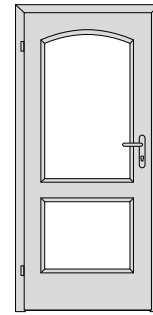

50

POVRCHY VČ. VÝJIMEK

	Dýha Standard	Dýha Komfort	Dýha Premium	Barva Premium	Barva Komfort	CPL Standard	CPL Komfort	CPL Premium	Start	HPL	Karton	Akrylát lesk a mat
10	•	•		•	•	•, ①	•, ②	•, ③	•			
16	•	•		•	•	•, ①	•, ②	•, ③	•, bílá			
20	•	•		•	•	•, ①	•, ②	•, ③	•			
30	•	•		•	•	•, ①	•, ②	•, ③	•			
31	•	•		•	•	•, ①	•, ②	•, ③	•			
32	•	•		•	•	•, ①	•, ②	•, ③	•, bílá			
33	•	•		•	•	•, ①	•, ②	•, ③	•, bílá			
40	•	•		•	•	•, ①	•, ②	•, ③	•			
41	•	•		•	•	•, ①	•, ②	•, ③	•			
42	•	•		•	•	•, ①	•, ②	•, ③	•, bílá			
43	•	•		•	•	•, ①	•, ②	•, ③	•, bílá			
50	•	•		•	•	•, ①	•, ②	•, ③	•, bílá			

① = bílá hladká, bílá perla, bílá pór, šedá, buk, dub, ořech

② = šedá U788, černá grafit U961, dub šedý, jasan

③ = borovice bílá, dub zimní struktur

HRANA DVEŘÍ

	Dýha Standard	Dýha Komfort	Dýha Premium	Barva Premium	Barva Komfort	CPL Standard	CPL Komfort	CPL Premium	Start	HPL	Karton	Akrylát lesk a mat
10	AL,O3, WOOD, MASIV DUB	AL,O3, WOOD, MASIV DUB		AL, O3**	AL, O3	AL,O3,S2,S3,P2	AL,O3,S2,S3,P2	AL,O3,S2,S3,P2	O3			
16	AL,O3, WOOD, MASIV DUB	AL,O3, WOOD, MASIV DUB		AL, O3**	AL, O3	AL,O3,S2,S3,P2	AL,O3,S2,S3,P2	AL,O3,S2,S3,P2	O3			
20	AL,O3, WOOD, MASIV DUB	AL,O3, WOOD, MASIV DUB		AL, O3**	AL, O3	AL,O3,S2,S3,P2	AL,O3,S2,S3,P2	AL,O3,S2,S3,P2	O3			
30	AL,O3, WOOD, MASIV DUB	AL,O3, WOOD, MASIV DUB		AL, O3**	AL, O3	AL,O3,S2,S3,P2	AL,O3,S2,S3,P2	AL,O3,S2,S3,P2	O3			
31	AL,O3, WOOD, MASIV DUB	AL,O3, WOOD, MASIV DUB		AL, O3**	AL, O3	AL,O3,S2,S3,P2	AL,O3,S2,S3,P2	AL,O3,S2,S3,P2	O3			
32	AL,O3, WOOD, MASIV DUB	AL,O3, WOOD, MASIV DUB		AL, O3**	AL, O3	AL,O3,S2,S3,P2	AL,O3,S2,S3,P2	AL,O3,S2,S3,P2	O3			
33	AL,O3, WOOD, MASIV DUB	AL,O3, WOOD, MASIV DUB		AL, O3**	AL, O3	AL,O3,S2,S3,P2	AL,O3,S2,S3,P2	AL,O3,S2,S3,P2	O3			
40	AL,O3, WOOD, MASIV DUB	AL,O3, WOOD, MASIV DUB		AL, O3**	AL, O3	AL,O3,S2,S3,P2	AL,O3,S2,S3,P2	AL,O3,S2,S3,P2	O3			
41	AL,O3, WOOD, MASIV DUB	AL,O3, WOOD, MASIV DUB		AL, O3**	AL, O3	AL,O3,S2,S3,P2	AL,O3,S2,S3,P2	AL,O3,S2,S3,P2	O3			
42	AL,O3, WOOD, MASIV DUB	AL,O3, WOOD, MASIV DUB		AL, O3**	AL, O3	AL,O3,S2,S3,P2	AL,O3,S2,S3,P2	AL,O3,S2,S3,P2	O3			
43	AL,O3, WOOD, MASIV DUB	AL,O3, WOOD, MASIV DUB		AL, O3**	AL, O3	AL,O3,S2,S3,P2	AL,O3,S2,S3,P2	AL,O3,S2,S3,P2	O3			
50	AL,O3, WOOD, MASIV DUB	AL,O3, WOOD, MASIV DUB		AL, O3**	AL, O3	AL,O3,S2,S3,P2	AL,O3,S2,S3,P2	AL,O3,S2,S3,P2	O3			

** Bezfalcové provedení hrany O3 v barvě Premium je tvořeno zalakovanou hranou WOOD.

MIN. A MAX. OBJEDNACÍ ROZMĚRY (šířka a výška v mm) + SPECIFIKA (zavěsy atd.)

	Dýha Standard	Dýha Komfort	Dýha Premium	Barva Premium	Barva Komfort	CPL Standard	CPL Komfort	CPL Premium	Start	HPL	Karton	Akrylát lesk a mat
10	š 550-1100, v 1000-2720	š 550-1100, v 1000-2720		š 550-1100, v 1000-2450	š 550-1100, v 1000-2720	š 550-1100, v 1000-2720	š 550-1100, v 1000-2720	š 550-1100, v 1000-2720	š 550-1100, v 1000-2720			
16	š 550-1100, v 1195-2720	š 550-1100, v 1195-2720		š 550-1100, v 1195-2450	š 550-1100, v 1195-2720	š 550-1100, v 1195-2720	š 550-1100, v 1195-2720	š 550-1100, v 1195-2720	š 550-1100, v 1195-2720			
20	š 550-1100, v 1000 (pro L9 1195)-2720	š 550-1100, v 1000 (pro L9 1195)-2720		š 550-1100, v 1000 (pro L9 1195)-2450	š 550-1100, v 1000 (pro L9 1195)-2720	š 550-1100, v 1000 (pro L9 1195)-2720	š 550-1100, v 1000 (pro L9 1195)-2720	š 550-1100, v 1000 (pro L9 1195)-2720	š 550-1100, v 1000 (pro L9 1195)-2720			
30	š 550-1100, v 1095 (pro L9 1195)-2720	š 550-1100, v 1095 (pro L9 1195)-2720		š 550-1100, v 1095 (pro L9 1195)-2450	š 550-1100, v 1095 (pro L9 1195)-2720	š 550-1100, v 1095 (pro L9 1195)-2720	š 550-1100, v 1095 (pro L9 1195)-2720	š 550-1100, v 1095 (pro L9 1195)-2720	š 550-1100, v 1095 (pro L9 1195)-2720			
31	š 550-1100, v 1095-2720	š 550-1100, v 1095-2720		š 550-1100, v 1095-2450	š 550-1100, v 1095-2720	š 550-1100, v 1095-2720	š 550-1100, v 1095-2720	š 550-1100, v 1095-2720	š 550-1100, v 1095-2720			
32	š 585-1100, v 1095-2720	š 585-1100, v 1095-2720		š 585-1100, v 1095-2450	š 585-1100, v 1095-2720	š 585-1100, v 1095-2720	š 585-1100, v 1095-2720	š 585-1100, v 1095-2720	š 585-1100, v 1095-2720			
33	š 550-1100, v 1095-2720	š 550-1100, v 1095-2720		š 550-1100, v 1095-2450	š 550-1100, v 1095-2720	š 550-1100, v 1095-2720	š 550-1100, v 1095-2720	š 550-1100, v 1095-2720	š 550-1100, v 1095-2720			
40	š 550-1100, v 1000-2720	š 550-1100, v 1000-2720		š 550-1100, v 1000-2450	š 550-1100, v 1000-2720	š 550-1100, v 1000-2720	š 550-1100, v 1000-2720	š 550-1100, v 1000-2720	š 550-1100, v 1000-2720			
41	š 550-1100, v 1000-2720	š 550-1100, v 1000-2720		š 550-1100, v 1000-2450	š 550-1100, v 1000-2720	š 550-1100, v 1000-2720	š 550-1100, v 1000-2720	š 550-1100, v 1000-2720	š 550-1100, v 1000-2720			
42	š 585-1100, v 1000-2720	š 585-1100, v 1000-2720		š 585-1100, v 1000-2450	š 585-1100, v 1000-2720	š 585-1100, v 1000-2720	š 585-1100, v 1000-2720	š 585-1100, v 1000-2720	š 585-1100, v 1000-2720			
43	š 585-1100, v 1000-2720	š 585-1100, v 1000-2720		š 585-1100, v 1000-2450	š 585-1100, v 1000-2720	š 585-1100, v 1000-2720	š 585-1100, v 1000-2720	š 585-1100, v 1000-2720	š 585-1100, v 1000-2720			
50	š 550-1100, v 1195-2720	š 550-1100, v 1195-2720		š 550-1100, v 1195-2450	š 550-1100, v 1195-2720	š 550-1100, v 1195-2720	š 550-1100, v 1195-2720	š 550-1100, v 1195-2720	š 550-1100, v 1195-2720			

pozn.: tabulka je uvedena v obj.rozměrech dveří s polodrážkou, skutečné vnější rozměry křídla jsou na šířku větší o 50mm a na výšku o 15mm.

ZASKLÍVACÍ A RÁMEČKOVÉ LIŠTY

	Dýha Standard	Dýha Komfort	Dýha Premium	Barva Premium	Barva Komfort	CPL Standard	CPL Komfort	CPL Premium	Start	HPL	Karton	Akrylát lesk a mat
10	2,3,4,9	2,3,4,9		2,3,4,9	2,3,4,9, H	L - pouze bílá hladká, bílá perla, bílá pór, šedá, buk, dub, ořech	L - pouze šedá U788, černá grafit U961, borovice kouřová, borovice šedá, dub šedý, jasan	L - pouze borovice bílá, dub zimní struktura	L - buk, bílá dub, ořech			
16	2,3,4,9	2,3,4,9		2,3,4,9	2,3,4,9, H	L - pouze bílá hladká, bílá perla, bílá pór, šedá, buk, dub, ořech	L - pouze šedá U788, černá grafit U961, borovice kouřová, borovice šedá, dub šedý, jasan	L - pouze borovice bílá, dub zimní struktura	L - bílá			
20	2,3,4,9	2,3,4,9		2,3,4,9	2,3,4,9, H	L - pouze bílá hladká, bílá perla, bílá pór, šedá, buk, dub, ořech	L - pouze šedá U788, černá grafit U961, borovice kouřová, borovice šedá, dub šedý, jasan	L - pouze borovice bílá, dub zimní struktura	L - buk, bílá dub, ořech			
30	2,3,4,9	2,3,4,9		2,3,4,9	2,3,4,9, H	L - pouze bílá hladká, bílá perla, bílá pór, šedá, buk, dub, ořech	L - pouze šedá U788, černá grafit U961, borovice kouřová, borovice šedá, dub šedý, jasan	L - pouze borovice bílá, dub zimní struktura	L - buk, bílá dub, ořech			
31	2,3,4	2,3,4		2,3,4	2,3,4, H	L - pouze bílá hladká, bílá perla, bílá pór, šedá, buk, dub, ořech	L - pouze šedá U788, černá grafit U961, borovice kouřová, borovice šedá, dub šedý, jasan	L - pouze borovice bílá, dub zimní struktura	L - buk, bílá dub, ořech			
32	2,3,4	2,3,4		2,3,4	2,3,4, H	L - pouze bílá hladká, bílá perla, bílá pór, šedá, buk, dub, ořech	L - pouze šedá U788, černá grafit U961, borovice kouřová, borovice šedá, dub šedý, jasan	L - pouze borovice bílá, dub zimní struktura	L - bílá			
33	2,3,4	2,3,4		2,3,4	2,3,4,9, H	L - pouze bílá hladká, bílá perla, bílá pór, šedá, buk, dub, ořech	L - pouze šedá U788, černá grafit U961, borovice kouřová, borovice šedá, dub šedý, jasan	L - pouze borovice bílá, dub zimní struktura	L - bílá			
40	2,3,4,9	2,3,4,9		2,3,4,9	2,3,4,9, H	L - pouze bílá hladká, bílá perla, bílá pór, šedá, buk, dub, ořech	L - pouze šedá U788, černá grafit U961, borovice kouřová, borovice šedá, dub šedý, jasan	L - pouze borovice bílá, dub zimní struktura	L - buk, bílá dub, ořech			
41	2,3,4	2,3,4		2,3,4	2,3,4, H	L - pouze bílá hladká, bílá perla, bílá pór, šedá, buk, dub, ořech	L - pouze šedá U788, černá grafit U961, borovice kouřová, borovice šedá, dub šedý, jasan	L - pouze borovice bílá, dub zimní struktura	L - buk, bílá dub, ořech			
42	2,3,4	2,3,4		2,3,4	2,3,4,9, H	L - pouze bílá hladká, bílá perla, bílá pór, šedá, buk, dub, ořech	L - pouze šedá U788, černá grafit U961, borovice kouřová, borovice šedá, dub šedý, jasan	L - pouze borovice bílá, dub zimní struktura	L - bílá			
43	2,3,4	2,3,4		2,3,4	2,3,4, H	L - pouze bílá hladká, bílá perla, bílá pór, šedá, buk, dub, ořech	L - pouze šedá U788, černá grafit U961, borovice kouřová, borovice šedá, dub šedý, jasan	L - pouze borovice bílá, dub zimní struktura	L - bílá			
50	2,3,4,9	2,3,4,9		2,3,4,9	2,3,4,9, H	L - pouze bílá hladká, bílá perla, bílá pór, šedá, buk, dub, ořech	L - pouze šedá U788, černá grafit U961, borovice kouřová, borovice šedá, dub šedý, jasan	L - pouze borovice bílá, dub zimní struktura	L - bílá			

ODOLNOSTI

	DPO EI EW 15/30	Kouřotěsnost	Klima2	Klima3	ZVI 27dB	ZVI 32 dB	ZVI 37dB	ZVI 43dB	RC kovové	RC dřevěné	RTG	voděodolnost (CPL, HPL)
10	•	•	•		•	•	•		•	•		
16	•	•	•		•	•	•		•	•		
20	•	•	•		•	•	•		•	•		
30	•	•			•	•						
31	•	•			•	•						
32	•	•			•	•						
33	•	•			•	•						
40	•	•			•	•						
41	•	•			•	•						
42	•	•			•	•						
43	•	•			•	•						
50	•	•			•	•						

SYSTÉMY OTEVÍRÁNÍ

	otočné s plodrážkou	otočné bez plodrážky	reverzční	posuvné mezi stěny 100 mm	posuvné mezi stěny 130 mm	na stěnu SMART	nastěnu Minima	na stěnu Ulterior	skládací Compact	lamelové skládací	lamelové harmonikové	kyvné	Ergon
10	•	•	•		•	•						•	•
16	•	•	•		•	•						•	•
20	•	•	•		•	•						•	•
30	•	•	•		•	•						•	•
31	•	•	•		•	•						•	•
32	•	•	•		•	•						•	•
33	•	•	•		•	•						•	•
40	•	•	•		•	•						•	•
41	•	•	•		•	•						•	•
42	•	•	•		•	•						•	•
43	•	•	•		•	•						•	•
50	•	•	•		•	•						•	•

ŠÍŘE VLYSŮ

	zámek	závěs	horní	spodní
10	RP142, pro L9 149	RP142, pro L9 149	RP142, pro L9 149	RP242, pro L9 249
16	RP142, pro L9 149	RP142, pro L9 149	RP142, pro L9 149	RP242, pro L9 249
20	RP142, pro L9 149	RP142, pro L9 149	RP142, pro L9 149	RP242, pro L9 249
30	149	149	149	856/RP242, pro L9 249
31	149	149	149	856/RP242
32	149	149	149	856/RP242
33	149	149	149	856/RP242
40	149	149	149	249
41	149	149	149	249
42	149	149	149	249
43	149	149	149	249
50	149	149	149	249

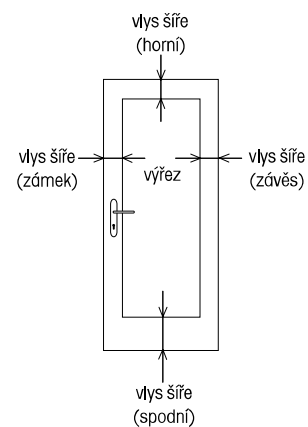

pozn.: b5=šířka-vnější rozměr křídla, h5=výška-vnější rozměr křídla, RP = rozměr od okraje dveří k okraji rámu