



BOLTA

seit 1958

BOLTA podlahové lišty
poslední krok k dokonalosti Vaší podlahy

Produktový katalog - BOLTA podlahové lišty

!! NOVINKA !!

Informaci o aktuální ceně získáte z QR-KÓDU u výrobku

Profil našich výrobků







Základem úspěchu naší společnosti je silný a výkonný tým. Díky naslouchání požadavkům trhu jsme dnes značkou pro inovace, kompetence a kvalitu ve zpracování plastů.

Nekompromisně si zakládáme na kvalitě – ve všech oblastech – jak ve výrobcích tak i v procesech a řízení. Naše společnost APU si klade za cíl vždy nabízet prodejčům a spotřebitelům tu nejvyšší kvalitu v každé oblasti.

Jsme si plně vědomi, že je naší zvláštní odpovědností zajistit, aby každá provozní činnost byla spojena s naším prostředím. Již před léty jsme se zavázali k udržitelnosti a po celou dobu vyvíjíme produkty šetrné k životnímu prostředí. Rozsáhlá znovupoužitelnost, dlouhé životní cykly a rostoucí vyhýbání se nebezpečným přísadám jsou nedílnou součástí všech výrobních procesů.

REACH neboli nařízení Evropského parlamentu a Rady (ES) č. 1907/2006 o registraci, hodnocení, povolování a omezování chemických látek, o zřízení Evropské agentury pro chemické látky. Cílem nařízení je zajištění vysoké úrovně ochrany lidského zdraví a životního prostředí, volného pohybu látek samotných, obsažených v přípravcích anebo v předmětech, a současně zvýšení konkurenceschopnosti a inovací.

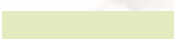
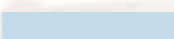
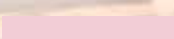
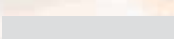
OBSAH

DESIGNOVÉ LIŠTY	str. 04 - 15	
KOBERCOVÉ LIŠTY	str. 16 - 21	
LIŠTY PRO VEDENÍ KABELU	str. 22 - 23	
PROFILY PRO VYTAHOVANÉ PVC	str. 24 - 27	
LIŠTY Z MĚKKÉHO PVC	str. 28 - 35	
SCHODOVÉ HRANY	str. 36 - 41	
SPECIÁLNÍ PROFILY	str. 42 - 53	
PŘÍSLUŠENSTVÍ	str. 54 - 57	
KOVOVÉ LIŠTY	str. 58 - 67	
NEREZOVÉ LIŠTY	str. 68 - 69	
HISTORIE ZNAČKY BOLTA	str. 70 - 71	
PŘÍRODA A ŽIVOTNÍ PROSTŘEDÍ	str. 72	
OBCHODNÍ PODMÍNKY	str. 73	

Klasické podlahové lišty

V rámci neustálých inovací produktů vyvinula společnost APU rozsáhlou řadu profilů z tuhé pěny BOLTA, které jsou zvláště vhodné pro každou nemovitost.

Zpracování lišt se soklovou raznicí BOLTA je navíc naprosto jednoduché.

Naše produktová řada je odolná vlhkosti, je rozměrově stálá a její dva měkké nosy z měkkého PVC zaručují bezproblémové utěsnění v oblasti stěny a podlahy, což minimalizuje kročejový hluk



Q 12-60M str. 6



Q 12-60H str. 6



Q 12-60G/B/N str. 7



Q 12-40G/B str. 8



Q 16-80G/B str. 9



SL 60 str. 10-11



SL 80 str. 12



SL 100 str. 12



PSL 58/58F str. 13



MULTI-SL 60 str. 14



TSL 60 str. 14



BSL 60 str. 15

DESIGNOVÉ LIŠTY

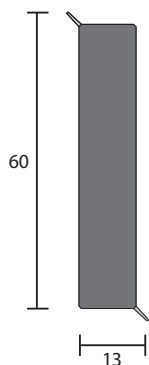

novinka



Q 12-60M

- + PVC lišta z tvrzené pěny o výšce 60 mm
- + odolná proti vlhkosti a rozměrově stálá
- + povrch s **METALICKÝM designem**



POLOŽKA 10646

Balení / Délka:

20 ks po 2,5 m = 50 m

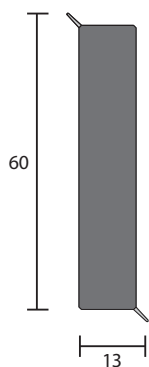
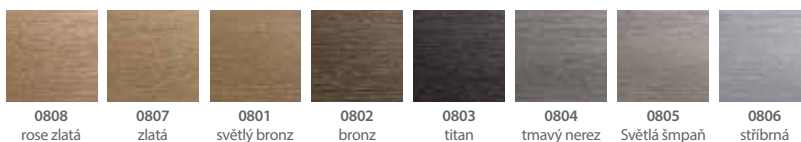

novinka



Q 12-60H

- + PVC lišta z tvrzené pěny o výšce 60 mm
- + odolná proti vlhkosti a rozměrově stálá
- + povrch s **DEKOREM DŘEVA**



POLOŽKA 10670

Balení / Délka:

20 ks po 2,5 m = 50 m



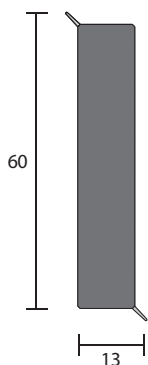

Q 12-60G

- + PVC lišta z tvrzené pěny o výšce 60 mm
- + odolná proti vlhkosti a rozměrově stálá
- + povrch **HLADKÝ**

POLOŽKA 10655

Balení / Délka:

20 ks po 2,5 m = 50 m



Q 12-60B

- + PVC lišta z tvrzené pěny o výšce 60mm
- + odolná proti vlhkosti a rozměrově stálá
- + povrch **KARTÁČOVANÝ**

POLOŽKA 10645

Balení / Délka:

20 ks po 2,5 m = 50 m



Q 12-60N

- + PVC lišta z tvrzené pěny o výšce 60mm
- + odolná proti vlhkosti a rozměrově stálá
- + povrch **ZRNITÝ**

POLOŽKA 10650

Balení / Délka:

20 ks po 2,5 m = 50 m



novinka

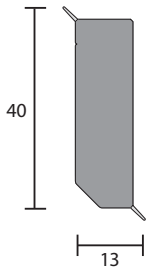

Q 12-40G

- + PVC lišta z tvrzené pěny o výšce 40 mm
- + odolná proti vlhkosti a rozměrově stálá
- + povrch **HLADKÝ**

POLOŽKA 10640

Balení / Délka:

30 ks po 2,5 m = 75 m



9016
průmyslová
bílá



Q 12-40B

- + PVC lišta z tvrzené pěny o výšce 40 mm
- + odolná proti vlhkosti a rozměrově stálá
- + povrch **KARTÁČOVANÝ**

POLOŽKA 10641

Balení / Délka:

30 ks po 2,5 m = 75 m



9016
průmyslová
bílá

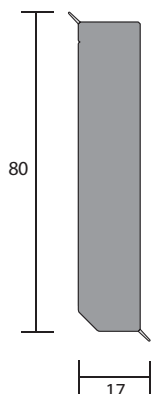

novinka

**Q 16-80G**

- + PVC lišta z tvrzené pěny o výšce 80 mm
- + odolná proti vlhkosti a rozměrově stálá
- + povrch **HLADKÝ**

POLOŽKA 10680

Balení / Délka:

10 ks po 2,5 m = 25 m

9016
průmyslová
bílá**Q 16-80B**

- + PVC lišta z tvrzené pěny o výšce 80 mm
- + odolná proti vlhkosti a rozměrově stálá
- + povrch **KARTÁČOVANÝ**

POLOŽKA 10681

Balení / Délka:

10 ks po 2,5 m = 25 m

9016
průmyslová
bílá

NOVÁ
Technologie

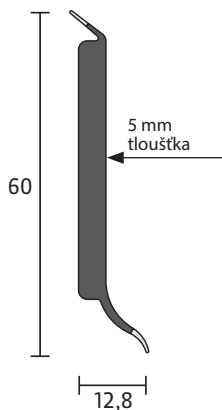

SL 60 PROJEKT

- + PVC lišta z tvrzené pěny o výšce 60mm
- + odolná proti vlhkosti a rozměrově stálá
- + flexibilní a **probarvený** měkký nos



POLOŽKA 10560

Balení / Délka:
25 ks po 4 m = 100 m

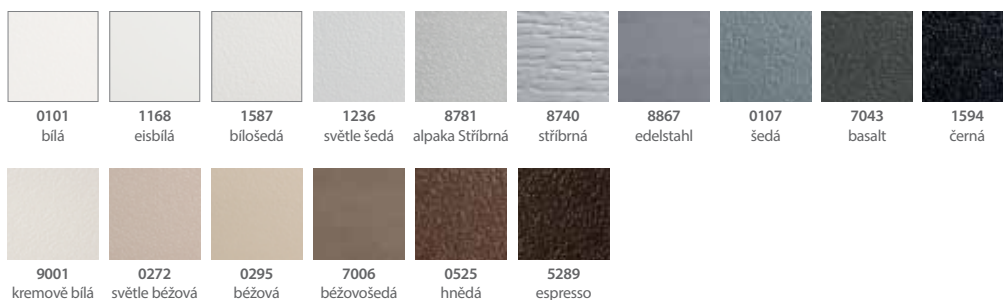

POLOŽKA 25560

Balení / Délka:
40 ks po 2,5 m = 100 m



PŘÍSLUŠENSTVÍ

Vnitřní roh

POLOŽKA 22842
50 ks od barvy



Vnější roh

POLOŽKA 22843
50 ks od barvy

Ukončení levé

POLOŽKA 22845
50 ks od barvy

Ukončení pravé

POLOŽKA 22844
50 ks od barvy



Barvy

0101 bílá	0107 šedá	0272 světle béžová
1236 světle šedá	1594 černá	8740 stříbrná



- + flexibilní
- + odolná proti nízkým teplotám
- + není křehká

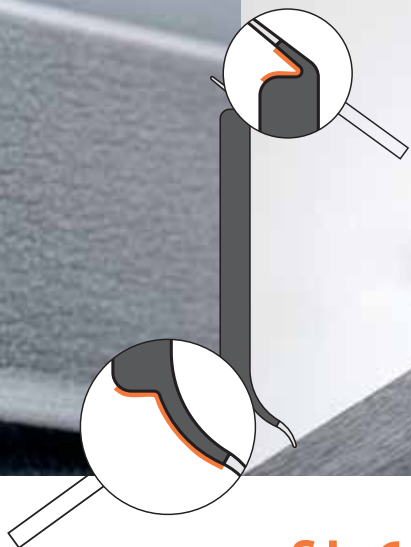











SL 60 DESIGN



POLOŽKA 10560

Balení / Délka:









25 ks po 4 m = 100 m

									
8703 buk rustic	8619 buk select	8661 buk	8886 buk landhaus	8898 pinie	8897 jeřáb	8747 paduk*			
									
8884 vápený dub	8920 šedý dub	8885 polární dub	8902 dub arizona	8538 dub	8735 dub rustical*	8749 mořský dub*	8788 dub kouřový		
									
8662 javor	8748 kaštan*	8829 divoká třešeň	8919 rustic	8742 ikarus*	8806 sitka smrk*	8850 savanne	8824 platane	8849 isla smrk	8852 šedý beton

POLOŽKA 25560

Balení / Délka:

40 ks po 2,5 m = 100 m

				
8807 landhaus*	8748 kaštan*	8778 tanne antik*	8538 dub	8735 dub rustical*
				
8747 paduk*	8777 bomanga*	8806 sitka smrk*	8788 dub kouřový	

* doposud SL 60 Design s průhledným měkkýmnosem

PŘÍSLUŠENSTVÍ

Vnitřní roh

POLOŽKA 22842
50 ks od barvy



Vnější roh

POLOŽKA 22843
50 ks od barvy

Ukončení levé

POLOŽKA 22845
50 ks od barvy

Ukončení pravé

POLOŽKA 22844
50 ks od barvy



Barvy

8538 dub	8619 buk select	8661 buk
8662 javor	8695 wenge	8702 tmavý orech



DESIGNOVÉ LIŠTY

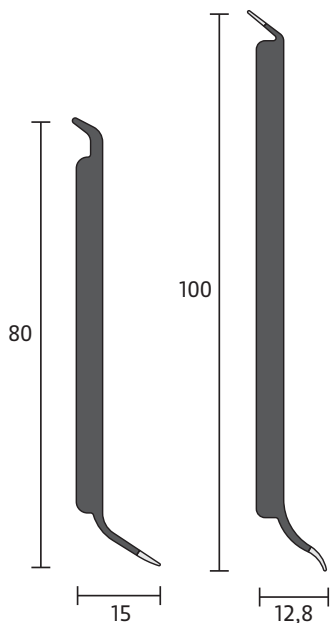

SL 80

- + PVC lišta z tvrzené pěny o výšce 100 mm
- + odolná proti vlhkosti a rozměrově stálá
- + flexibilní a **probarvený** měkký nos

POLOŽKA 10575

Balení / Délka:

25 ks po 4 m = 100 m



SL 100

- + PVC lišta z tvrzené pěny o výšce 100 mm
- + odolná proti vlhkosti a rozměrově stálá
- + flexibilní a **probarvený** měkký nos

POLOŽKA 10590

Balení / Délka:

25 ks po 4 m = 100 m



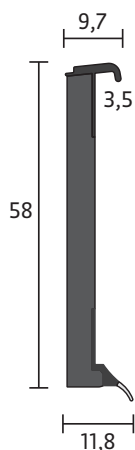

PSL 58

- + PVC lišta z tvrzené pěny o výšce 58 mm určená zejména pro vinylové podlahy
- + odolná proti vlhkosti a rozměrově stálá
- + určená k vložení proužku z podlahové krytiny
- + stínový efekt v horní části, **TRANSPARENTNÍ měkký nos** ve spodní části

POLOŽKA 10669

Balení / Délka:
25 ks po 4 m = 100 m

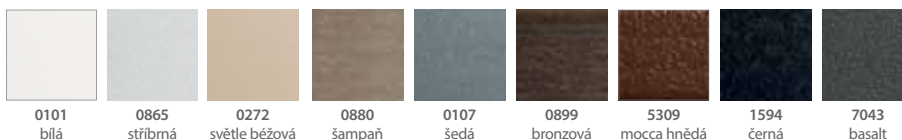

POLOŽKA 25669

Balení / Délka:
20 ks po 2,5 m = 50 m

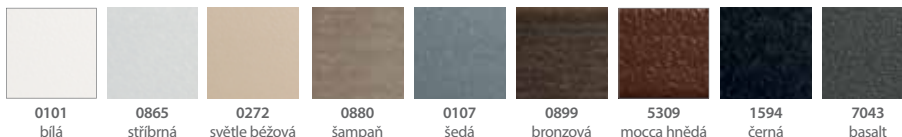

PSL 58F

- + PVC lišta z tvrzené pěny o výšce 58 mm určená zejména pro vinylové podlahy
- + odolná proti vlhkosti a rozměrově stálá
- + určená k vložení proužku z podlahové krytiny
- + stínový efekt v horní části, **PROBARVENÝ měkký nos** ve spodní části

POLOŽKA 10669

Balení / Délka:
25 ks po 4 m = 100 m

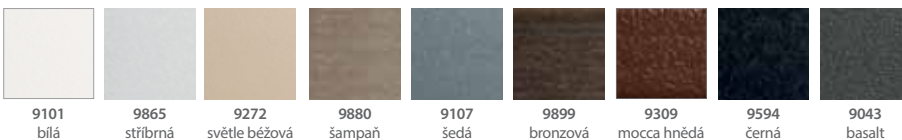

POLOŽKA 25669

Balení / Délka:
20 ks po 2,5 m = 50 m

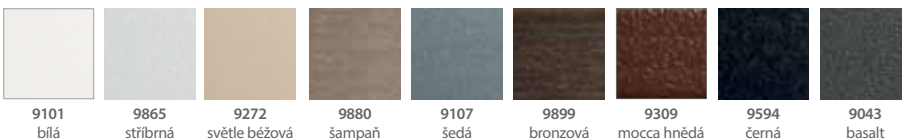

PŘÍSLUŠENSTVÍ

Ukončení pravé

POLOŽKA 22839
50 ks od barvy

Ukončení levé

POLOŽKA 22838
50 ks od barvy

Barvy

0101 bílá	0107 šedá	0272 světle béžová	0865 stříbrná
0880 šampaň	0899 bronz	1594 černá	5309 mocca hnědá



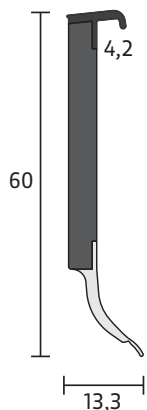

MULTI-SL 60

- + PVC lišta z tvrzené pěny o výšce 60 mm
- + určená k vlepění proužku podlahové krytiny
- + odolná proti vlhkosti a rozměrově stálá
- + flexibilní měkký nos ve spodní části



POLOŽKA 10660

Balení / Délka:
30 ks po 4 m = 120 m

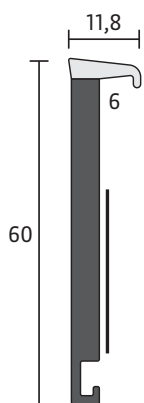

TSL 60

- + PVC lišta z tvrzené pěny o výšce 60 mm
- + určená k vlepění proužku koberce
- + odolná proti vlhkosti a rozměrově stálá
- + měkký horní nos



POLOŽKA 10665

Balení / Délka:
25 ks po 4 m = 100 m

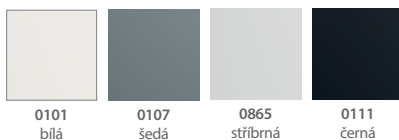

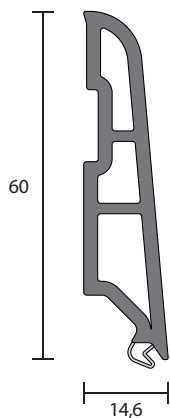

BSL 60

- + PVC lišta z tvrzené pěny o výšce 60 mm
- + odolná proti vlhkosti a rozměrově stálá
- + skrytý těsnící měkký nos



POLOŽKA 10537

Balení / Délka:

28 kusů à 2,5 m = 70 m

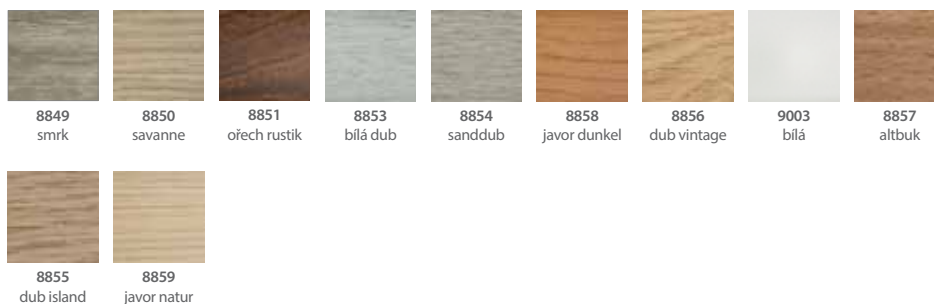

PŘÍSLUŠENSTVÍ

Vnitřní roh

POLOŽKA 22810
50 ks od barvy



Vnější roh

POLOŽKA 22811
50 ks od barvy

Ukončení levé

POLOŽKA 22815
50 ks od barvy



Ukončení pravé

POLOŽKA 22814
50 ks od barvy

Barvy

8849 smrk	8850 savanne	8851 nussb. rust.	8853 bílá dub
8854 sanddub	8856 dub vint.	8858 javor dkl.	8855 dub island
8857 altbuk	8859 javor nat.	9003 bílá	





Lišty pro textilní krytiny

Tyto profily jsou vyráběny v mnoha různých tvarech a barvách, což znamená, že jsou možné i skvělé kombinace s textilními krytinami. Náš sortiment nabízí řešení lišt vyrobených z pěnového tvrdého PVC, a kombinovaných materiálů jako je tvrdé PVC s měkkou střešou a nově také z bezchlorového polypropylenu (PP). Každá verze nabízí své vlastní funkční vlastnosti. Existují samolepicí verze, které jsou zvláště vhodné pro projekty. Profil bez obsahu chlóru lze stříhat jednoduchými nůžkami. Navíc nabízíme rozsáhlý balíček příslušenství, který usnadňuje montáž.



TSL 55/6 str. 18



TSL 50/7 str. 19



TSL 50PP str. 20



TSL 55/9 str. 21

KOBERCOVÉ LIŠTY

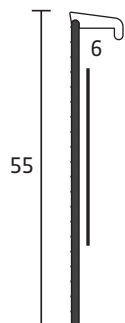

TSL 55/6

- + kobercová lita z tvrdého PVC s měkkou stříškou o výšce 55 mm
- + lišta je již vybavena samolepicím proužkem v přední části
- + vhodné zejména pro koberce s plně textilní zadní stranou
- + lištu lze ohýbat přes vnější roh bez řezu



POLOŽKA 10387

Balení / Délka:

25 ks po 4 m = 100 m

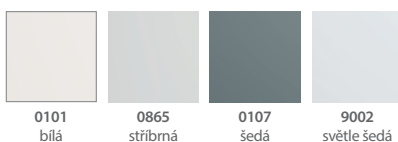

POLOŽKA 25387

Balení / Délka:

40 ks po 2,5 m = 100 m

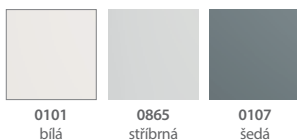

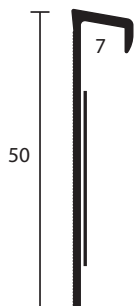

TSL 50/7

- + kobercová lišta o výšce 50 mm
- + lišta je již vybavena samolepicím proužkem v přední části
- + materiál je v bezchlorovém provedení
- + velmi měkká lišta pro jednoduché zpracování



POLOŽKA 25430

Balení / Délka:

40 ks po 2,5 m = 100 m



0101 bílá
0272 světle béžová
0525 hnědá



2160 parketová
8542 buk

PŘÍSLUŠENSTVÍ

Vnitřní roh

POLOŽKA 22885
100 ks od barvy

Vnější roh

POLOŽKA 22886
100 ks od barvy

Barvy

0101 bílá	0107 šedá	0111 černá
--------------	--------------	---------------



KOBERCOVÉ LIŠTY

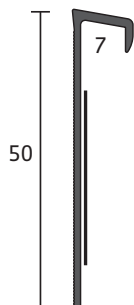

TSL 50PP

- + kobercová lišta z Polypropylenu o výšce 50 mm
- + lišta je již vybavena samolepicím proužkem v přední části
- + materiál je v bezchlorovém provedení
- + velmi měkká lišta pro jednoduché zpracování



POLOŽKA 25530

Balení / Délka:

40 ks po 2,5 m = 100 m



0101
bílá

PŘÍSLUŠENSTVÍ

Vnitřní roh

POLOŽKA 22885

100 ks od barvy

Vnější roh

POLOŽKA 22886

100 ks od barvy

Barvy

0101
bílá



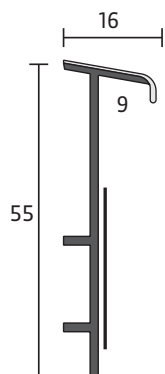

TSL 55/9

+ kobercová lišta z tvrdého PVC o výšce 55 mm s měkkým hornímnosem
+ lišta je již vybavena samolepicím proužkem v přední části



POLOŽKA 10482

Balení / Délka:

25 ks po 4 m = 100 m



0101
bílá

POLOŽKA 25482

Balení / Délka:

40 ks po 2,5 m = 100 m



0101
bílá



0865
stříbrná

PŘÍSLUŠENSTVÍ

Vnitřní roh

POLOŽKA 22850
100 ks od barvy

Vnější roh

POLOŽKA 22851
100 ks od barvy

Ukončení levé

POLOŽKA 22860
50 ks od barvy

Ukončení pravé

POLOŽKA 22861
50 ks od barvy

Barvy

0101
bílá





Lišta na vedení kabelu

Následná instalace kabelů se stala velmi snadnou a efektivní díky systému pro soklovou lištu. Kanál pro kabely je integrován do lišty tak, že krycí profil harmonicky zapadá do celkového obrazu. Kabely zmizí v profilu a již nejsou vidět. Pružné měkké rty zaručují dobré spojení podlahy a stěny.

LIŠTY NA VEDENÍ KABELU

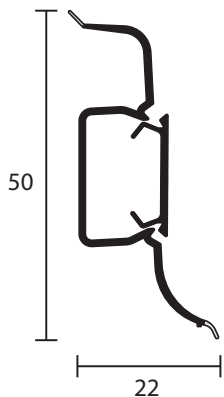

KSL 50



POLOŽKA 10456

Balení / Délka:

20 ks po 2,50 m = 50 m

Barvy

0034 dub	0040 ořech	0101 bílá	0551 dub světlý	0552 dub sibiřský	0553 dub canum	0545 exotic	3131 oliva	4295 pinie	4305 popelavá	4544 dub caucasion	4545 dub italian
4546 fagus orientalis	8600 dub fort	8602 dub light	8636 buk zlatý	8695 wenge	8726 dub calvados	8729 dub canyon	8732 jasan světlý	9763 dub urus	8731 šedo - stříbrná	8733 dub kakao	

PŘÍSLUŠENSTVÍ

Vnitřní roh

POLOŽKA 22715
20 ks od barvy



Vnější roh

POLOŽKA 22716
20 ks od barvy



Ukončení levé

POLOŽKA 22717
20 ks od barvy

Ukončení pravé

POLOŽKA 22718
20 ks od barvy

Spojka

POLOŽKA 22719
20 ks od barvy



Barvy

Dostupné ve všech barvách lišt



Fabiony a lišty pro vytahované PVC

Nejpoužívanější v místnostech a prostorách, kde je má hygiena nejvyšší prioritou. Vytvoření rádiusu zabraňuje nepříjemným a nečistým rohům a spojům. Při instalaci lze vytáhnout podlahové krytiny na stěnu bez vytvoření rohu. Podpírá a zesiluje krytinu v ohybu a prodlužuje životnost krytiny



HKSL 2,5 str. 26



HKSL 3 str. 26



**HART-PVC 5
FABION** str. 26



HKP 16-50 str. 27

LIŠTY PRO VYTAHOVANÉ PVC

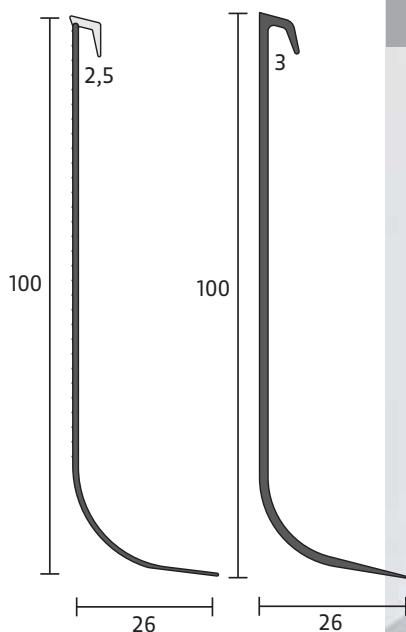

HKSL 2,5

- + lišty pro vyťahované PVC z tvrdého PVC o výšce 100 mm
- + vyvinuto zejména pro objektové zakázky
- + měkký horní nos

POLOŽKA 24885

Balení / Délka:
40 ks po 2,5 m = 100 m

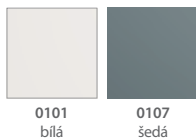

HKSL 3

- + lišty pro vyťahované PVC z tvrdého PVC o výšce 100 mm
- + vyvinuto zejména pro objektové zakázky

POLOŽKA 10883

Balení / Délka:
25 ks po 4 m = 100 m

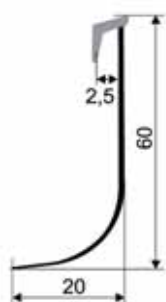

HART-PVC 5 FABION

POLOŽKA 24886

Balení / Délka:
40 ks po 2,5 m = 100 m



LIŠTY PRO VYTAHOVANÉ PVC

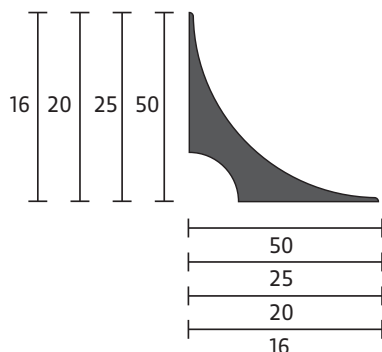

HKP 16-50

- + fabiony z měkkého PVC v různých velikostech
- + pro bezproblémové přechody podlaha-stěna při instalaci krytin
- + vhodné např. pro linoleum
- + možné kombinovat s různými ukončovacími profily (obrázek nahoře)

POLOŽKA 20000

HKP 16 x 16

Balení / Délka:

20 ks po 2,5 m = 50 m

2 Role po 30 m = 60 m



0111
černá



POLOŽKA 20299

HKP 20 x 20

Balení / Délka:

20 ks po 2,5 m = 50 m



0111
černá



POLOŽKA 20399

HKP 25 x 25

Balení / Délka:

20 ks po 2,5 m = 50 m

3 role po 25 m = 75 m



0111
černá



POLOŽKA 20400

HKP 50 x 50

Balení / Délka:

10 ks po 2,5 m = 25 m



0111
černá



Lišty z měkkého PVC

Lišta zaručuje jednoduchou a praktickou ochranu stěny, dodává podlahové krytině potřebnou povrchovou úpravu a dává tak každé místnosti osobitý nádech.

Flexibilní lišta je dodána v rolích, se snadno přepravuje a snadno se montuje. Profil navíc dodáváme lištu i se zušlechťujícím ražebním potiskem, abychom dosáhli kvalitní povrchové struktury a skvělého vzoru. Tvarování vnitřních a vnějších rohů profilů lze provádět donekonečna z role. Vyberte si tu správnou barvu pro vaši nemovitost z naší rozsáhlé palety barev.

LIŠTY Z MĚKKÉHO PVC



WSL 50/15 str. 30
OBJEKT-SK



WSL 50/15 str. 30



WSL 60/16 str. 31
OBJEKT-SK



WSL 60/16 str. 31



WSL 80/18 str. 32



WSL 100/20 str. 33



WSL 30/30 str. 34
UNI



WSL 30/30 str. 34
DEKOR



WSL 30/30 str. 35
UNI (SAMOLEP.)



WSL 30/30 str. 35
DEKOR (SAMOLEP.)

LIŠTY Z MĚKKÉHO PVC

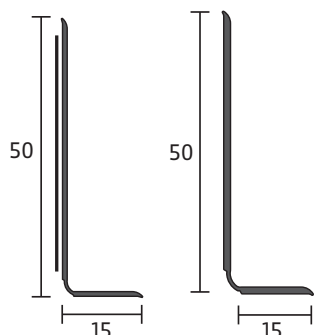

WSL 50/15 OBJEKT-SK

+ Soklová lišta z měkkého PVC o výšce 50 mm
+ **Samolepicí zadní strana** s vysoce kvalitní acrylátovou lepicí páskou
+ **REACH konform**



POLOŽKA 10224

Balení / Délka:

1 role po 50 m



WSL 50/15

+ Soklová lišta z měkkého PVC o výšce 50 mm
+ **REACH konform**

POLOŽKA 10310

Balení / Délka:

2 role po 50 m = 100 m



POLOŽKA 10510

Balení / Délka:

2 role po 50 m = 100 m



LIŠTY Z MĚKKÉHO PVC

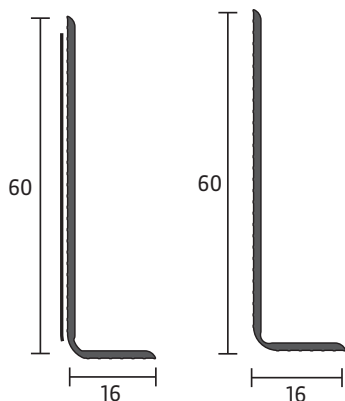

WSL 60/16 OBJEKT-SK

- + Soklová lišta z měkkého PVC o výšce 60 mm
- + **Samolepicí zadní strana** s vysoce kvalitní acrylátovou lepicí páskou
- + **REACH konform**



POLOŽKA 10233

Balení / Délka:
1 role po 50 m

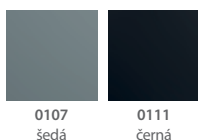

WSL 60/16

- + Soklová lišta z měkkého PVC o výšce 60 mm
- + **REACH konform**

POLOŽKA 10333

Balení / Délka:
1 role po 50 m



LIŠTY Z MĚKKÉHO PVC

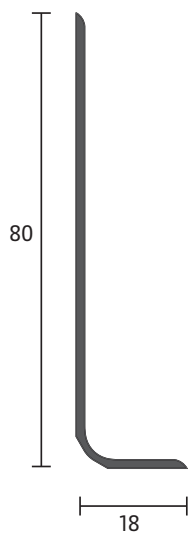

WSL
80/18

+ Soklová lišta z měkkého PVC o výšce 80 mm

+ REACH konform



POLOŽKA 10335

Balení / Délka:

1 role po 50 m



0107
šedá

0111
černá

0295
béžová

LIŠTY Z MĚKKÉHO PVC

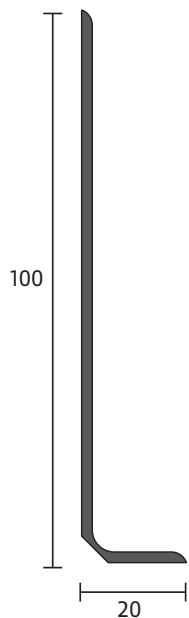

WSL
100/20

+ Soklová lišta z měkkého PVC o výšce 100 mm

+ REACH konform

POLOŽKA 10340

Balení / Délka:

1 role po 50 m



0107
šedá

0111
černá

0295
béžová

LIŠTY Z MĚKKÉHO PVC

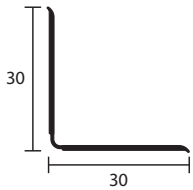

WSL30/30 UNI

+ Soklová lišta z měkkého PVC o výšce 30 mm

+ REACH konform

+ Provedení **uni barva**



POLOŽKA 10271

Balení / Délka:

2 role po 50 m = 100 m

Barvy

0101 bílá	0107 šedá	0111 černá	0272 světle béžová	0525 tmavě hnědá	1560 světle šedá
1562 svitivě šedá	2366 béžová	2367 světle béžová	5271 hnědá	5272 světle hnědá	

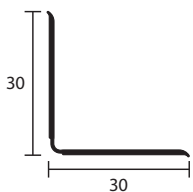

WSL30/30 DEKOR

+ Soklová lišta z měkkého PVC o výšce 30 mm

+ REACH konform

+ Provedení **dekor dřeva**



POLOŽKA 10271

Balení / Délka:

2 role po 50 m = 100 m

Barvy

0020 třešeň	0030 dub	0031 ořech	0042 buk
0074 perlově šedá	0091 borovice	8585 javor	8509 buk světlý

SAMOLEPÍCÍ

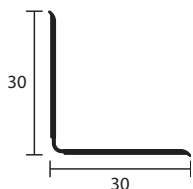

WSL30/30 UNI (samolep.)

- + Soklová lišta z měkkého PVC o výšce 30 mm
- + REACH konform
- + Provedení uni barva



POLOŽKA 17271

Balení / Délka:
2 role po 50 m = 100 m

Barvy

0101 bílá	0525 tmavě hnědá	1560 světle šedá
2366 béžová	2367 světle béžová	

SAMOLEPÍCÍ

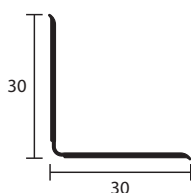

WSL30/30 DEKOR (samolep.)

- + Soklová lišta z měkkého PVC o výšce 30 mm
- + REACH konform
- + Provedení dekor dřeva



POLOŽKA 17271

Balení / Délka:
2 role po 50 m = 100 m

Barvy

0031 ořech	0042 buk	8509 buk světlý
---------------	-------------	--------------------

Schodové hrany

Schodové hrany jsou vhodné zejména k ukončení a na nášlapné hrany schodů z homogenních nebo textilních materiálů s podkladem jako je dřevo, kamen nebo beton. Váš objekt bude díky použití těchto profilů ve spojení s novou krytinou působit velmi moderním dojmem. Protiskluzový efekt našich schodových profilů výrazně sníží riziko nehod v prostoru schodiště.

SCHODOVÉ HRANY

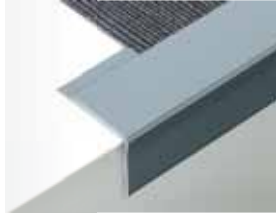

TK 45/42/2,5 str. 36



TK 45/42/3 str. 36

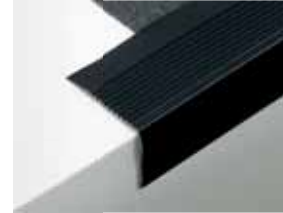

TK 60/42 str. 37



TK 40/25/2 str. 37

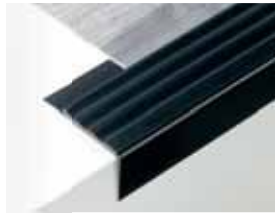

TK 45/30/3 str. 38

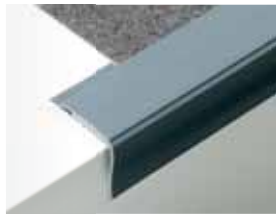

TEK 30/42/3 str. 38



TEK 30/35/3 str. 39

SCHODOVÉ HRANY

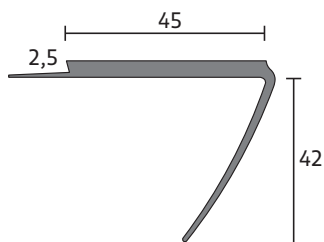

TK
45/42/2,5

POLOŽKA 13389

Balení / Délka:

20 ks po 2,5 m = 50 m

+ Schodová hrana z měkkého PVC o rozměrech 45 x 42 mm

+ hladký povrch



0111
černá

0107
šedá

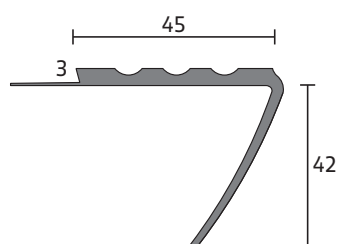

TK
45/42/3

POLOŽKA 13364

Balení / Délka:

20 ks po 2,5 m = 50 m

+ Schodová hrana z měkkého PVC o rozměrech 45 x 42 mm

+ drážkovaný povrch



0111
černá

0107
šedá

0295
béžová

0525
hnědá



SCHODOVÉ HRANY

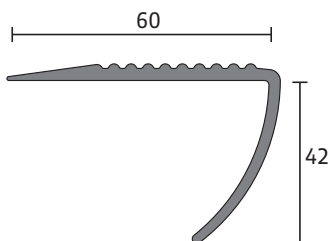

TK
60/42

POLOŽKA 13420

Balení / Délka:

20 ks po 2,5 m = 50 m

+ Schodová hrana z měkkého PVC o rozměrech 60 x 42 mm

+ drážkovaný povrch



0111
černá

0107
šedá

0525
hnědá

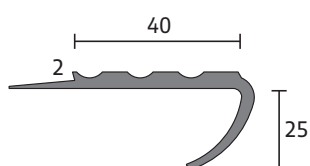

TK
40/25/2

POLOŽKA 13385

Balení / Délka:

20 ks po 2,5 m = 50 m

+ Schodová hrana z měkkého PVC o rozměrech 40 x 25 mm

+ drážkovaný povrch



0111
černá

0107
šedá

0295
béžová

0525
hnědá



SCHODOVÉ HRANY

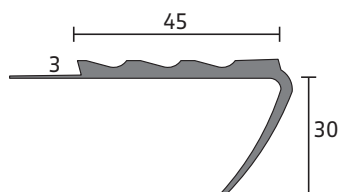

TK
45/30/3

POLOŽKA 13353

Balení / Délka:

20 ks po 2,5 m = 50 m

- + Schodová hrana z měkkého PVC o rozměrech 45 x 30 mm
- + drážkovaný povrch



0111
černá

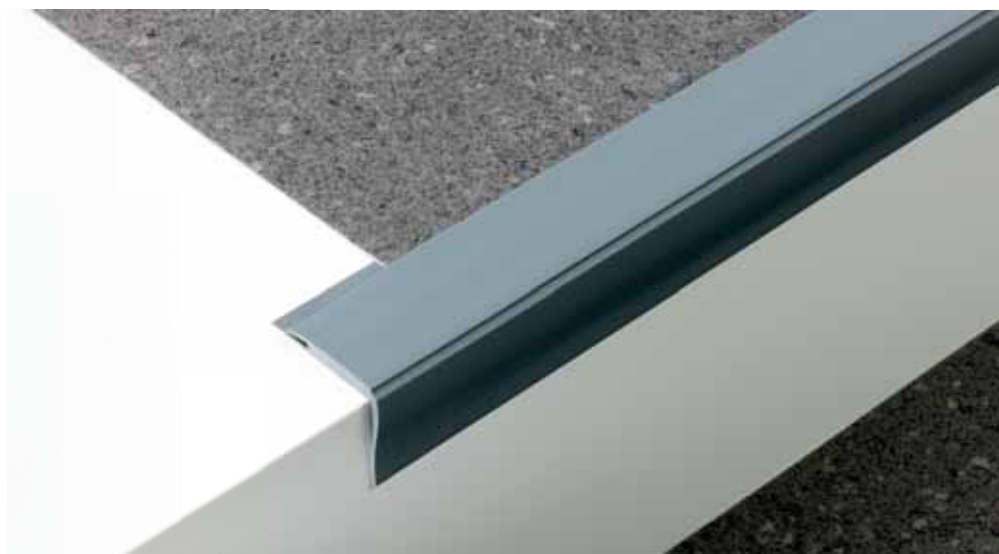
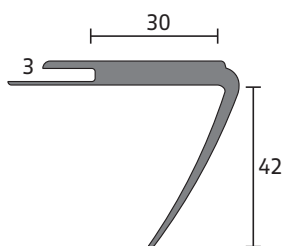

TEK
30/42/3

POLOŽKA 19397

Balení / Délka:

20 ks po 2,5 m = 50 m

- + Schodová hrana z měkkého PVC o rozměrech 30 x 42 mm
- + hladký povrch



0111
černá

0107
šedá

0525
hnědá



SCHODOVÉ HRANY

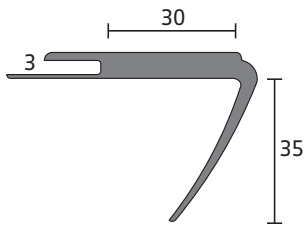

TEK 30/35/3

+ Schodová hrana z měkkého PVC o rozměrech 30 x 35 mm
+ hladký povrch

POLOŽKA 19392

Balení / Délka:

20 ks po 2,5 m = 50 m



0111
černá

0107
šedá



Speciální profily

Tato skupina produktů obsahuje velké množství profilů pro podlahové, stěnnové a stropní plochy z tvrdého, měkkého a pěnového PVC.

Pro řešení problémů z různými podlahovými krytinami jsou k dispozici ochranné a přechodové profily. Bolta nabízí možnost společně s Vámi nacházet nová profilová řešení.



AL 32/3 str.42



AL 32/6,5 str. 42



SSP str. 43
24,5/AL 18



FP 52 str. 44



EFS str. 44
24/35/6 SK

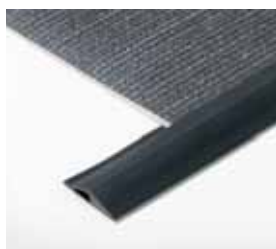

EFS str. 45
28/32/5 SK

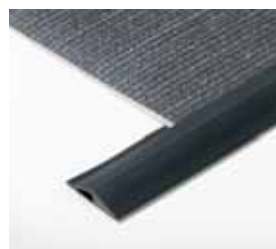

EFS str. 45
28/32/5



GS 23 SK str. 46

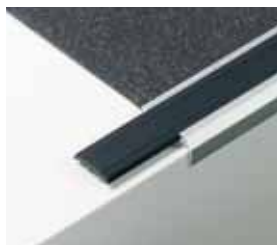

GS 27 str. 46



TEP 22 str. 47



WL 20/20 str. 47



STW 54 / str. 48
STW 54 SK



KL 40 str. 49



VST 14 str. 50



VST 20 str. 50

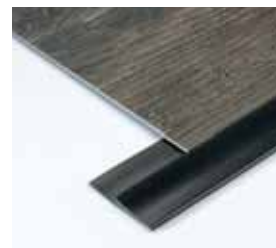

UEL 40 str. 51

SPECIÁLNÍ PROFILY

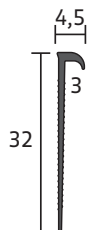

AL 32/3

- + Ukončovací profil z tvrdého PVC o výšce 32 mm
- + pro univerzální použití
- + vhodné použití v kombinaci s fabionem (katalog strana 27)



POLOŽKA 20334

Balení / Délka:

25 ks po 4 m = 100 m

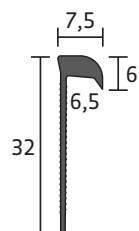
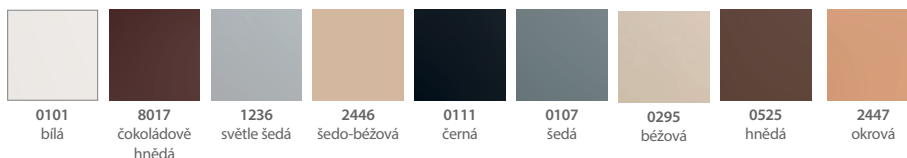

AL 32/6,5

- + Ukončovací profil z tvrdého PVC o výšce 32 mm
- + vhodné pro materiály do tloušťky 6,5 mm
- + vhodné použití v kombinaci s fabionem (katalog strana 27)



POLOŽKA 20333

Balení / Délka:

25 ks po 4 m = 100 m

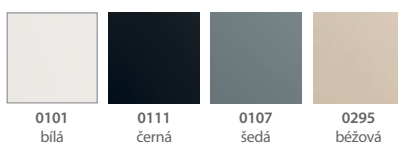

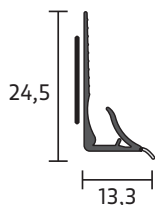

SSP 24,5

- + Profil z tvrdého PVC o výšce 24,5 mm
- + flexibilní transparentní měkký nos v spodní části
- + se samolepicí zadní stranou
- + vhodné pro vinylové dílce a PVC podlahy o tloušťce do 3 mm

POLOŽKA 25700

Balení / Délka:

40 ks po 2,5 m = 100 m



AL 18

- + Ukončovací profil z tvrdého PVC o výšce 18 mm
- + pro univerzální použití

POLOŽKA 20311

Balení / Délka:

40 ks po 2,5 m = 100 m



SPECIÁLNÍ PROFILY

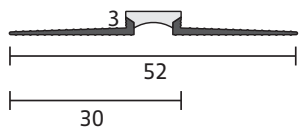

FP 52

- + Profil z tvrdého PVC s flexibilní dilatací
- + po stranách klínovitě zúžení s drážkami pro lepení

POLOŽKA 32623

Balení / Délka:

20 ks po 2,5 m = 50 m

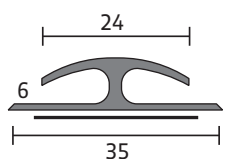
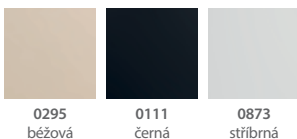

EFS 24/35/6 SK

- + Přechodová lišta z měkkého PVC pro podlahy o tloušťce do 6 mm
- + samolepicí provedení
- + REACH konform



POLOŽKA 25918

Balení / Délka:

10 ks po 0,9 m = 9 m



SPECIÁLNÍ PROFILY

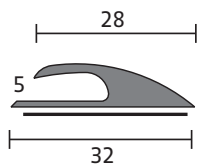

EF5 28/32/5 SK

- + Ukončovací lišta z měkkého PVC pro podlahy o tloušťce do 5 mm
- + samolepicí provedení
- + REACH konform

POLOŽKA 25957

Balení / Délka:

10 ks po 0,9 m = 9 m



0119
šedá

0295
béžová

0525
hnědá

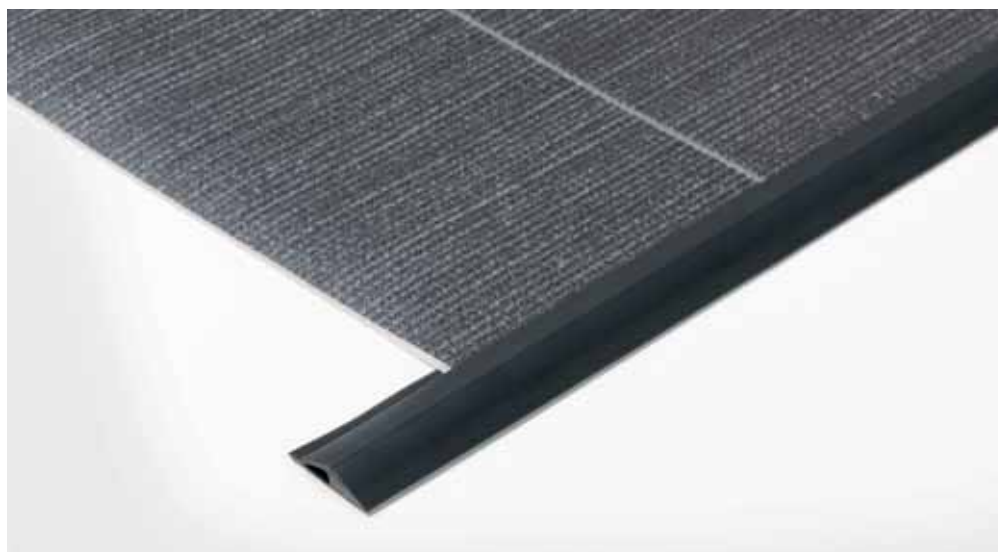
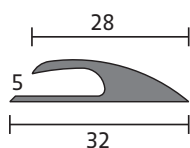

EF5 28/32/5

- + Ukončovací lišta z měkkého PVC pro podlahy o tloušťce do 5 mm
- + REACH konform

POLOŽKA 19357

Balení / Délka:

1 role po 25 m



0111
černá

SPECIÁLNÍ PROFILY

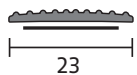

GS 23 SK

- + Protiskluzná páska z měkkého PVC o šíři 23 m na schody
- + samolepicí provedení
- + REACH konform



POLOŽKA 20118

Balení / Délka:

2 role po 50 m = 100 m



0111
černá

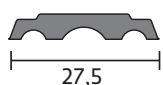

GS 27

- + Protiskluzná vložka pro hliníkové schodové hrany z měkkého PVC
- + REACH konform



POLOŽKA 20106

Balení / Délka:

4 role po 25 m = 100 m



0111
černá

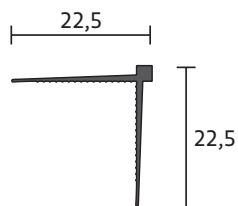

TEP 22

- + Rohový porfil z tvrdého PVC
- + pro čisté vnitřní ukončení při lepení tapety
- + drážkovaná vnitřní strana pro lepší přilnavost při lepení

POLOŽKA 30230

Balení / Délka:

15 ks po 2,6 m = 39 m

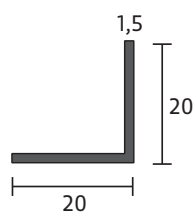
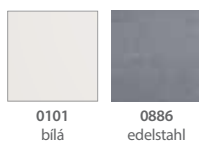

WL 20/20

- + Rohový pravouhelný profil z tvrdého PVC
- + montováno jako ochranný rohový profil pro rohy stěn nebo jako dekorativní hrana

POLOŽKA 30121

Balení / Délka:

20 ks po 2,5 m = 50 m



SPECIÁLNÍ PROFILY

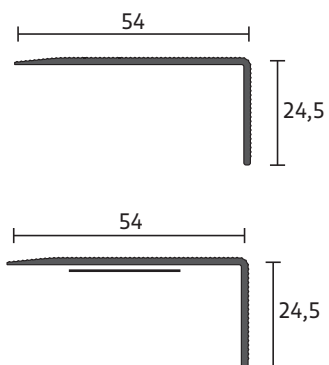

STW 54

+ Schodový profil z tvrdého PVC ideální pro kobercové nášlapy

POLOŽKA 32110

Balení / Délka:

30 ks po 2,7 m = 81 m



směšová

STW 54 SK

+ Schodový profil z tvrdého PVC ideální pro kobercové nášlapy

+ samolepicí provedení

POLOŽKA 32510

Balení / Délka:

30 ks po 2,7 m = 81 m



směšová



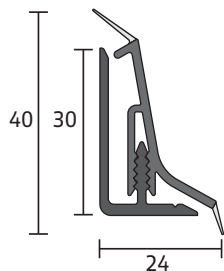

KL 40

+ Kuchyňský ukončovací profil z tvrdého PVC s kotvicím profilem
+ odolný proti vlhkosti a rozměrově stály

POLOŽKA 51126

Balení / Délka:

10 ks po 2,4 m = 24 m

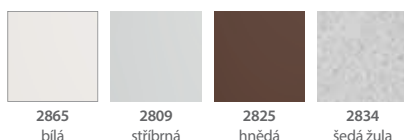

PŘÍSLUŠENSTVÍ

Barvy

9901 šedá žula	9909 stříbrná
9925 hnědá	9965 bílá

POLOŽKA 53025

Balení / Délka:

5ks v balení, dodání po 10 bal.

+ 5-dílné balení obsahuje vždy:

- 1 vnitřní a 1 vnější roh
- 1 ukončení levé a pravé
- 1 spojku



SPECIÁLNÍ PROFILY

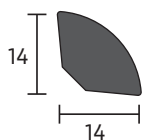

VST 14

+ Čtvrtyčka z tvrzeného napěněného PVC s rozměrem 14 mm x 14 mm
+ odolný proti vlhkosti a rozměrově stálý



POLOŽKA 25585

Balení / Délka:

20 ks po 2,5 m = 50 m



0101
bílá

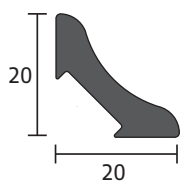

VST 20

+ Čtvrtyčka z tvrzeného napěněného PVC s rozměrem 20 mm x 20 mm
+ odolný proti vlhkosti a rozměrově stálý



POLOŽKA 25586

Balení / Délka:

20 ks po 2,5 m = 50 m



0101
bílá

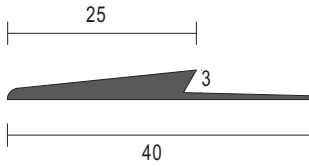

UEL 40

+ Lemovací lišta z měkkého PVC

+ REACH konform



POLOŽKA 20361

Balení / Délka:

1 role 25 m



0111
černá

Pro každý úkon vhodné nářadí a doplňky

Montáž profilů BOLTA nejlépe provedete s profesionálně dokonalým nářadím a potřebným příslušenstvím. My vám poskytneme vše co pro práci s lištami potřebujete. Naše raznice soklových lišt BOLTA se používá pro všechny soklové lišty z tvrdé pěny k vytvoření bezspárých vnitřních a vnějších rohů.

Zároveň doporučujeme používat naše profilové nůžky BOLTA pro čisté a rovné řezy.

Naše BOLTA-soklová raznice Vám přináší výhody:

- + INTEGROVANÝ výměnný systém (použitelný pro lišty rozdílné síly)
- + nové rysky pro vytvoření vnitřních a vnějších rohů
- + lepší průhled do pracovního prostoru



POLOŽKA 22253

BOLTA Raznice
pro 5 + 12 mm lišty



POLOŽKA 22251

BOLTA raznice
pro lišty 5 mm



POLOŽKA 22252

BOLTA raznice
pro lišty Q12



BOLTA KUFR s nářadím

V našem BOLTA KUFRU budete mít s sebou vše, co potřebujete:

- + BOLTA-soklová raznice
- + orazňový přítlačný díl pro 5mm lišty
- + bílý přítlačný díl a bílý vodící blok pro lišty Q12
- + BOLTA-Nůžky na lišty
- + BOLTA-Profi-Zalamovací nůž
- + BOLTA-Metr



KUFR je k dispozici také nevybavený (prázdný).

BOLTA-Kufr s raznicí
POLOŽKA 22240 (PLNÝ)



BOLTA-Kufr na raznicí
POLOŽKA 22250 (PRÁZDNÝ)



BOLTA-pistole na tavné tyčky

Vhodná pro všechny lišty s pěnovým jádrem.

Pistole na tavné tyčky je dodávána v montážním kufru s třemi různými nastavci trysek



BOLTA- Pistole na tavné tyčky

POLOŽKA 22300



BOLTA- Tavné tyčinky

POLOŽKA 22350

18/300 mm

Obsah balení: 5 kg – cca. 70 kusů



BOLTA- Nůžky na profily

POLOŽKA 22205

Nůžky na profily s dlouhým nožem a nastavcem pro jednoduché vytvoření 90



bilý PŘÍTLAČNÝ DÍL 18.12.
pro lištu Q12



vodící blok 12



oranžový PŘÍTLAČNÝ DÍL 18.05. pro lišty 25560, 25669 a další 5 mm lišty



Bolta-Výměnná sada

Položka č. 22 262



aretační kolík pro PŘÍTLAČNÉ DÍLY



Řezačka proužků pro lištu 25669

POLOŽKA 22210-0007

Speciálně upravená řezačka proužků pro lišty (25669 + 10669), na vkládání vinylových pásek. Řezačka díky speciální vymezovací hraně, dokáže vytvořit jednoduše a přesně (bez použití měření) proužek připravený k vlepění do lišty.

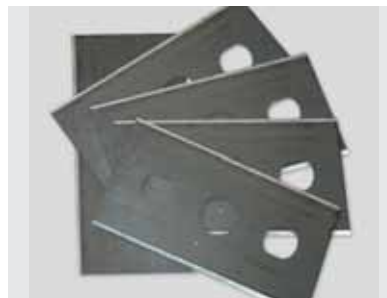

Břity do řezáku vinylových proužků - EVO

POLOŽKA 22210-0005

1 balení - 5 ks



Akrylátová lepicí páska Multi Power Tack 35 mm

Zvýšená lepicí schopnost 480g/m²

POLOŽKA 22601-0035

Tradiční kvalitní akrylátová oboustranná lepicí páska pro široké použití. Použitý materiál má vysoce efektivní lepicí schopnost, mřížka zajišťuje perfektní stabilitu spoje. K lepení koberce, soklových lišt a profilů na stěny. Zvýšená lepicí schopnost 480g/m²

Balení - 8 rolí á 50 m = 400 m



Akrylátová lepicí páska Multi Power Tack 40 mm

Lepicí schopnost 230g/m²

POLOŽKA 22601-0040

Tradiční kvalitní akrylátová oboustranná lepicí páska pro široké použití. Použitý materiál má kvalitní lepicí schopnost, mřížka zajišťuje perfektní stabilitu spoje. K lepení koberců a kobercových proužků na stěnu.

Lepicí schopnost 230g/m²

Balení - 8 rolí á 50 m = 400 m



Akrylátová lepicí páska Multi Power Tack 35 mm

Zvýšená lepicí schopnost 480g/m²

POLOŽKA 22602-0035

Tradiční kvalitní akrylátová oboustranná lepicí páska pro široké použití. Použitý materiál má vysoce efektivní lepicí schopnost, mřížka zajišťuje perfektní stabilitu spoje. K lepení koberce, soklových lišt a profilů na stěny. Zvýšená lepicí schopnost 480g/m²

Balení - 8 rolí á 25 m = 200 m



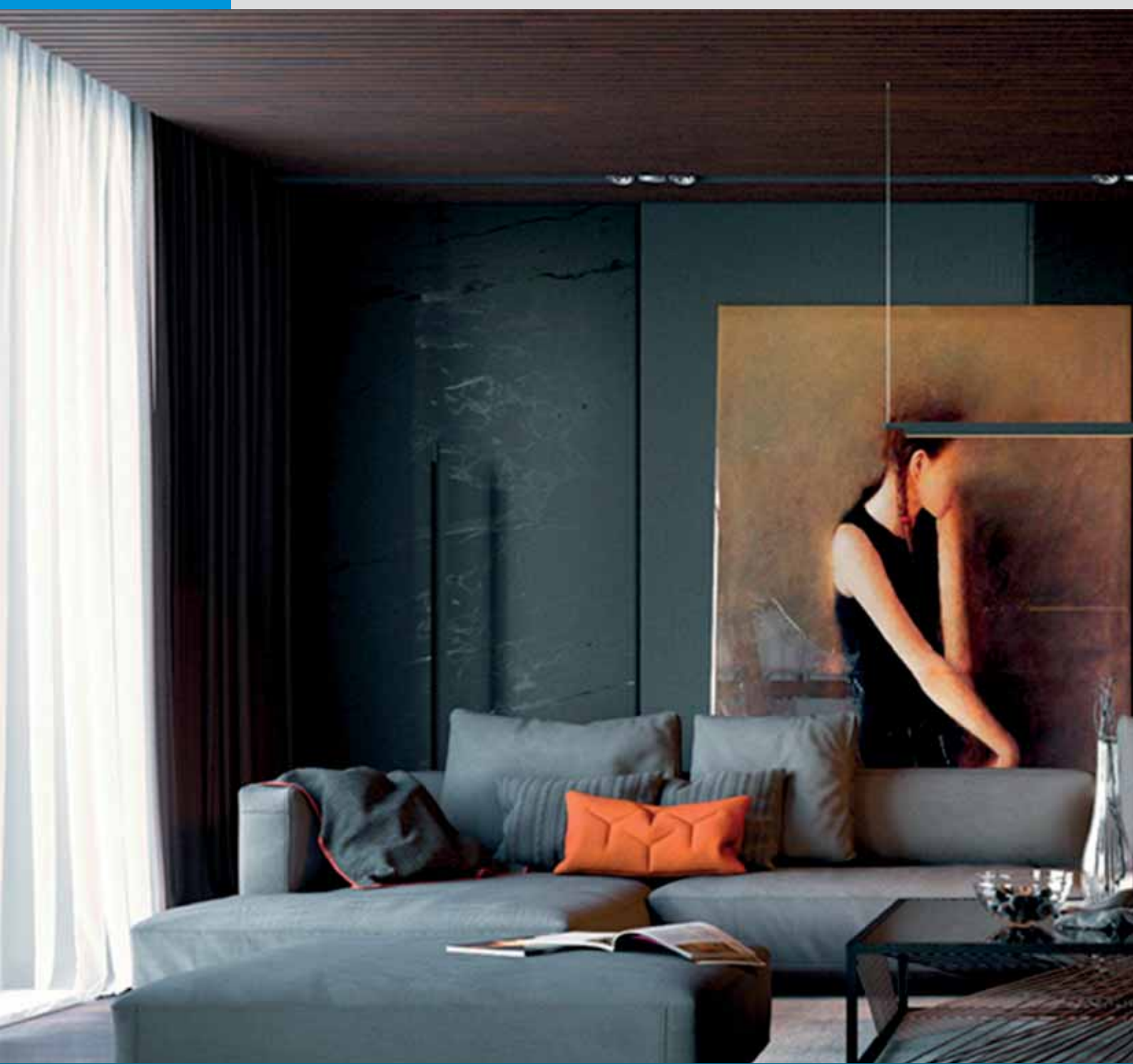

Tato skupina našich kovových profilů pomáhá zakrýt přechod mezi rozdílnými podlahovými krytinami a zároveň vytváří přechod na požadovanou výši podlahy. Naše schodové profily maximálně ochraňují části schodiště, které jsou vystavené největšímu opotřebení. Profily je možné připevnit několika způsoby a to: skrytým kotvením, dále šrouby anebo přilepit na integrovanou samolepicí pásku. Naše profily jsou určeny zejména k použití v interiéru. V případě výběru samolepicího provedení lišty, berte prosím zřetel na její použitelnost.



02
stříbrný
elox mat



03
zlatý
elox mat



06
bronzový
elox mat



07
světlý bronz
elox mat

KOVOVÉ PODLAHOVÉ PROFILY

Struktura čísla sortimentu:

Naše čísla se skládají z 9 místného kódu. Prvních pět číslic označuje druh výrobku, následující 2 čísla označují délku profilu, poslední 2 čísla označují barvu povrchu.

45446

/ 27

/ 02

Číslo sortimentu

délka

kód barvy

Všechny hliníkové profily jsou dodávány jednotlivě zabalené

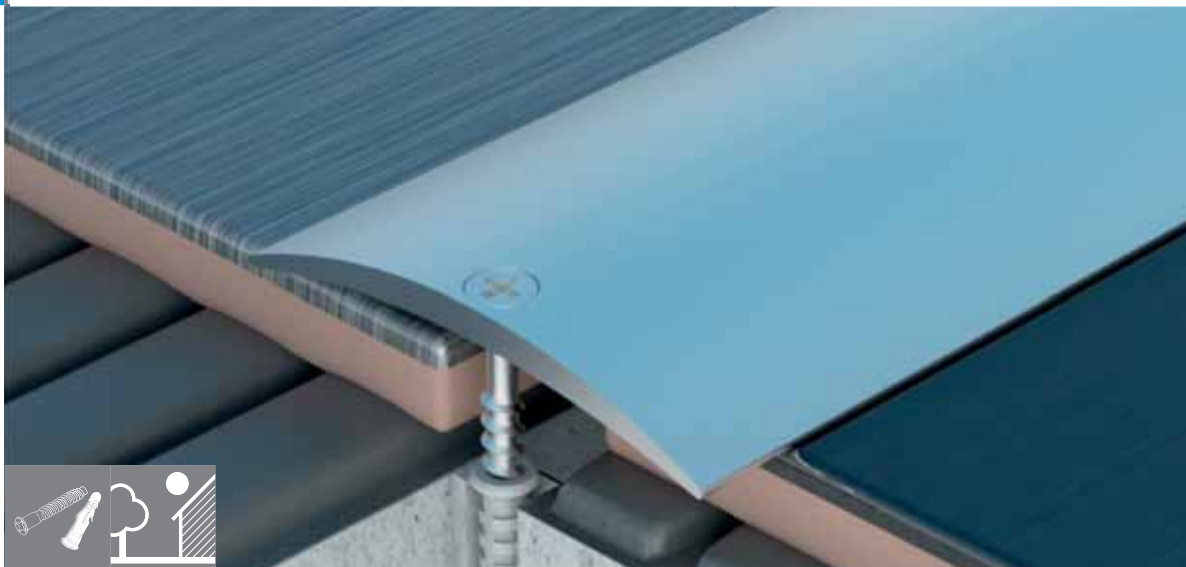
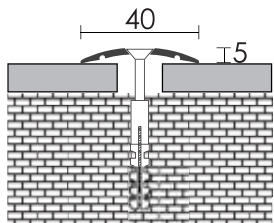
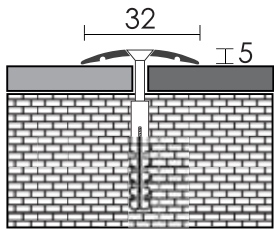

Přechodová lišta vrtaná, hliník

Číslo sortimentu	Název dekoru	Rozměr (mm)	Délka (m)	Cena (Kč/bm)
45446	2702	stříbrný mat	32	2,7
	2703	zlatý mat		
	2706	bronz mat		
	2707	šampaň mat		
45447	2702	stříbrný mat	40	2,7
	2703	zlatý mat		
	2706	bronz mat		
	2707	šampaň mat		



PŘECHODOVÉ A KRYCÍ PROFILOVÉ LIŠTY

Přechodová lišta
samolepicí,
hliník

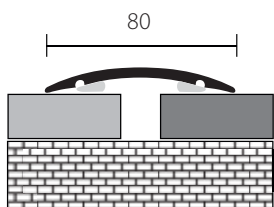
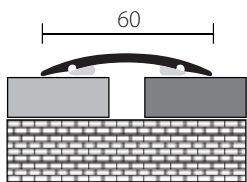
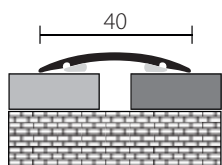
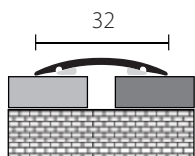

Číslo sortimentu	Název dekoru	Rozměr (mm)	Délka (m)	Cena	
45426	0902	stříbrný mat	32	0,9	
	0903	zlatý mat			
	0906	bronz mat			
	0907	šampaň mat			
	2702	stříbrný mat	2,7		
	2703	zlatý mat			
	2706	bronz mat			
	2707	šampaň mat			
45427	0902	stříbrný mat	40	0,9	
	0903	zlatý mat			
	0906	bronz mat			
	0907	šampaň mat			
	2702	stříbrný mat	2,7		
	2703	zlatý mat			
	2706	bronz mat			
	2707	šampaň mat			
45430	1002	stříbrný mat	60	1,00	
	1003	zlatý mat			
	1006	bronz mat	3,00		
	3002	stříbrný mat			
	3006	bronz mat			
45420	1002	stříbrný mat	80	1,00	
	1006	bronz mat			
	1007	šampaň mat			
	1011	zlatá mosaz	3,00		
	3002	stříbrný mat			
	3006	bronz mat			
	3007	šampaň mat			
	3008	hnědý mat			
	3011	zlatá mosaz			

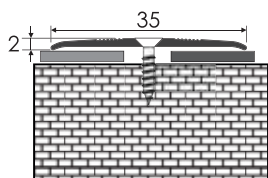
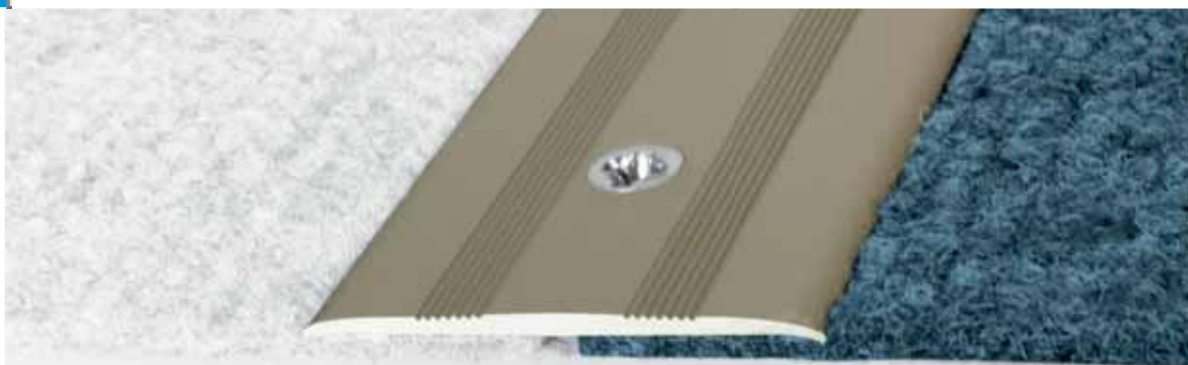

**Přechodová lišta
plochá vrтанá,
hliník**

Číslo sortimentu	Název dekoru	Rozměr (mm)	Délka (m)	Cena (Kč/bm)
45441	2702	stříbrný mat	35	2,7
	2703	zlatý mat		
	2706	bronz mat		
	2707	šampaň mat		

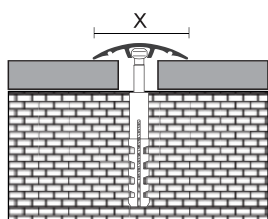
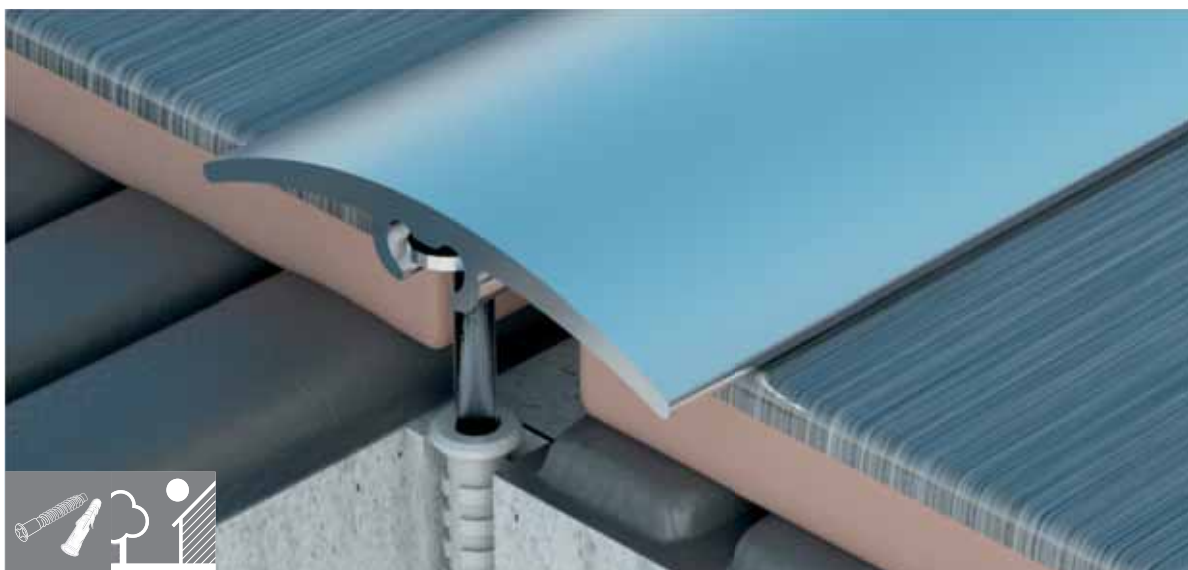

**Přechodová lišta
se skrytým
kotvením,
hliník**

Číslo sortimentu	Název dekoru	Rozměr (mm)	Délka (m)	Cena
45465	0902	stříbrný mat	32	0,9
	0903	zlatý mat		
	0906	bronz mat		
	0907	šampaň mat		
	2702	stříbrný mat	2,7	2,7
	2703	zlatý mat		
	2706	bronz mat		
	2707	šampaň mat		
45466	0902	stříbrný mat	40	0,9
	0903	zlatý mat		
	0906	bronz mat		
	0907	šampaň mat		
	2702	stříbrný mat	2,7	2,7
	2703	zlatý mat		
	2706	bronz mat		
	2707	šampaň mat		



PŘECHODOVÉ A KRYCÍ PROFILOVÉ LIŠTY

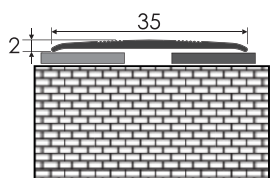

**Přechodová lišta
plochá samolepící,
hliník**

Číslo sortimentu	Název dekoru	Rozměr (mm)	Délka (m)	Cena
45421	0902	stříbrný mat	0,9	
	0903	zlatý mat		
	0906	bronz mat		
	0907	šampaň mat	2,7	
	2702	stříbrný mat		
	2703	zlatý mat		
	2706	bronz mat		
2707	šampaň mat			

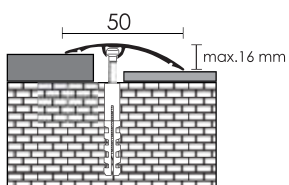
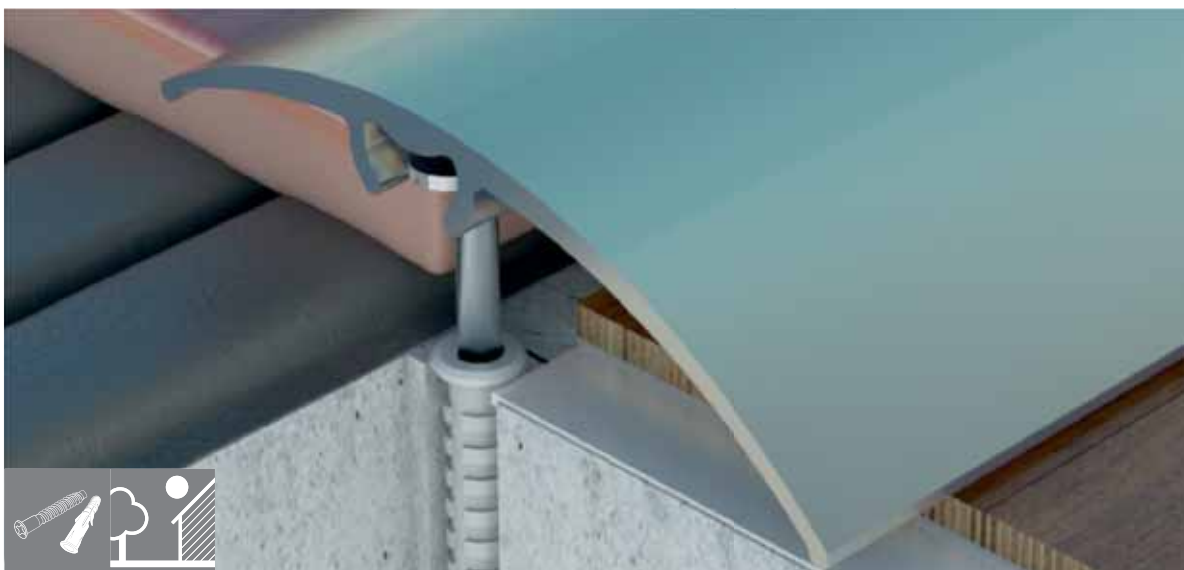

**Přechodová lišta
se skrytým
kotvením,
hliník**

Číslo sortimentu	Název dekoru	Rozměr (mm)	Délka (m)	Cena
45467	0902	stříbrný mat	0,9	
	0903	zlatý mat		
	0906	bronz mat		
	0907	šampaň mat	2,7	
	2702	stříbrný mat		
	2703	zlatý mat		
	2706	bronz mat		
2707	šampaň mat			

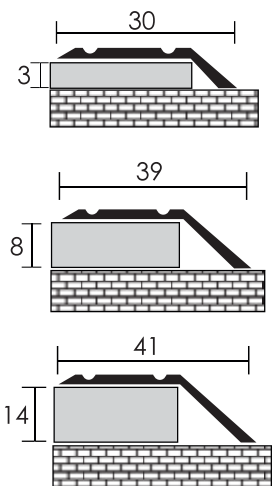

Ukončovací profil samolepící, hliník

Číslo sortimentu	Název dekoru	Rozměr (mm)	Délka (m)	Cena (Kč/bm)
45414	2702	stříbrný mat	3	2,7
	2703	zlatý mat		
	2706	bronz mat		
	2707	šampaň mat		
45415	2702	stříbrný mat	8	2,7
	2703	zlatý mat		
	2706	bronz mat		
	2707	šampaň mat		
45417	2702	stříbrný mat	14	2,7
	2703	zlatý mat		
	2706	bronz mat		
	2707	šampaň mat		

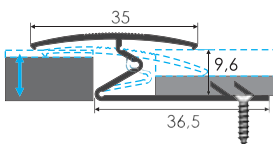
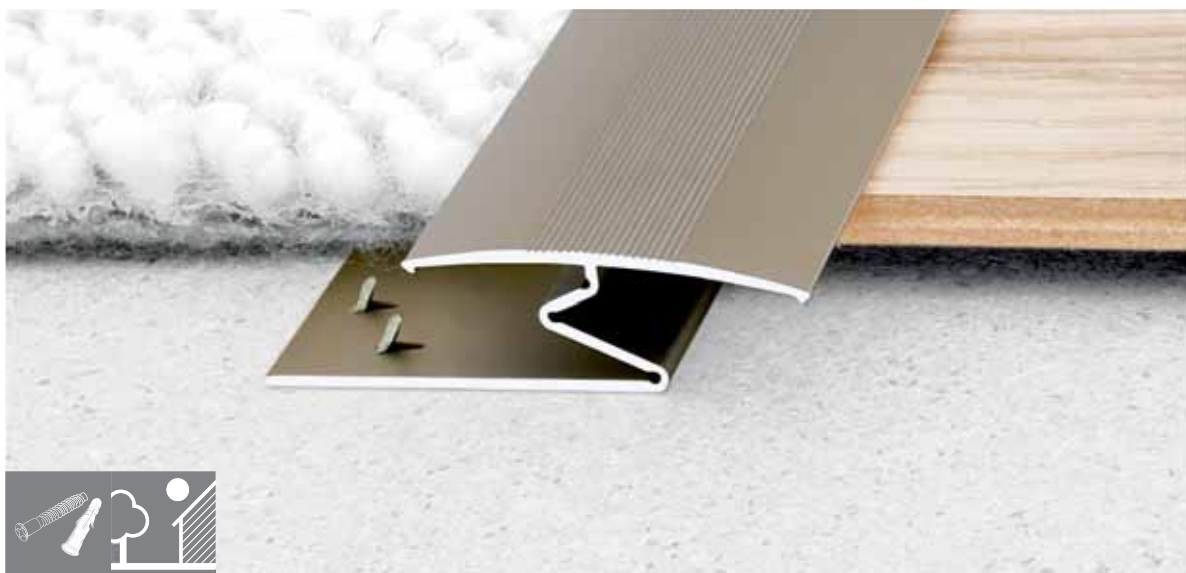

Přechodový profil Z-et, hliník

Číslo sortimentu	Název dekoru	Rozměr (mm)	Délka (m)	Cena (Kč/bm)
45030	3002	stříbrný mat	35	3
	3006	bronz mat		
	3007	šampaň mat		

PŘECHODOVÉ A KRYCÍ PROFILOVÉ LIŠTY

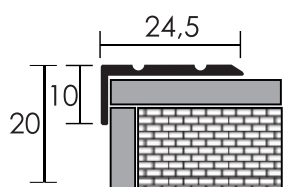

**Pravouhý
schodový profil
– samolepicí,
hliník**

Číslo sortimentu	Název dekoru	Rozměr (mm)	Délka (m)	Cena
45208	0902	24,5 x 10	0,9	
	0903			
	0906			
	0907			
	2702		2,7	
	2703			
	2706			
2707				
šampaň mat				
45209	0902	24,5 x 20	0,9	
	0903			
	0906			
	0907			
	2702		2,7	
	2703			
	2706			
2707				
šampaň mat				

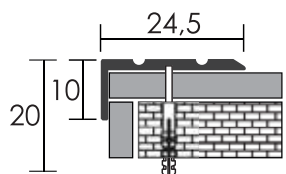

**Pravouhý
schodový profil
– vrtaný,
hliník**

Číslo sortimentu	Název dekoru	Rozměr (mm)	Délka (m)	Cena (Kč/bm)
45228	2702	24,5 x 10	2,7	
	2703			
	2706			
	2707			
45229	2702	24,5 x 20	2,7	
	2703			
	2706			
	2707			



ALU - SOKLOVÁ LIŠTA

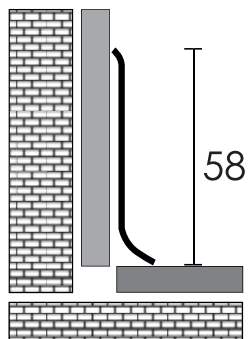

	Číslo sortimentu		Název dekoru	Rozměr (mm)	Délka (m)	Cena
Soklová lišta, hliník	45480	2502	stříbrný mat	58	2,5	
Vnější roh	22918	102	stříbrný	-	balení po 2ks	
Vnitřní roh	22919	102	stříbrný	-	balení po 2ks	
Ukončení pravé	22916	102	stříbrný	-	balení po 2ks	
Ukončení levé	22915	102	stříbrný	-	balení po 2ks	
Appendage	22917	102	stříbrný	-	balení po 2ks	

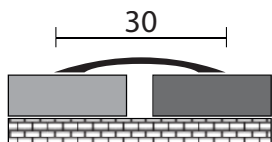
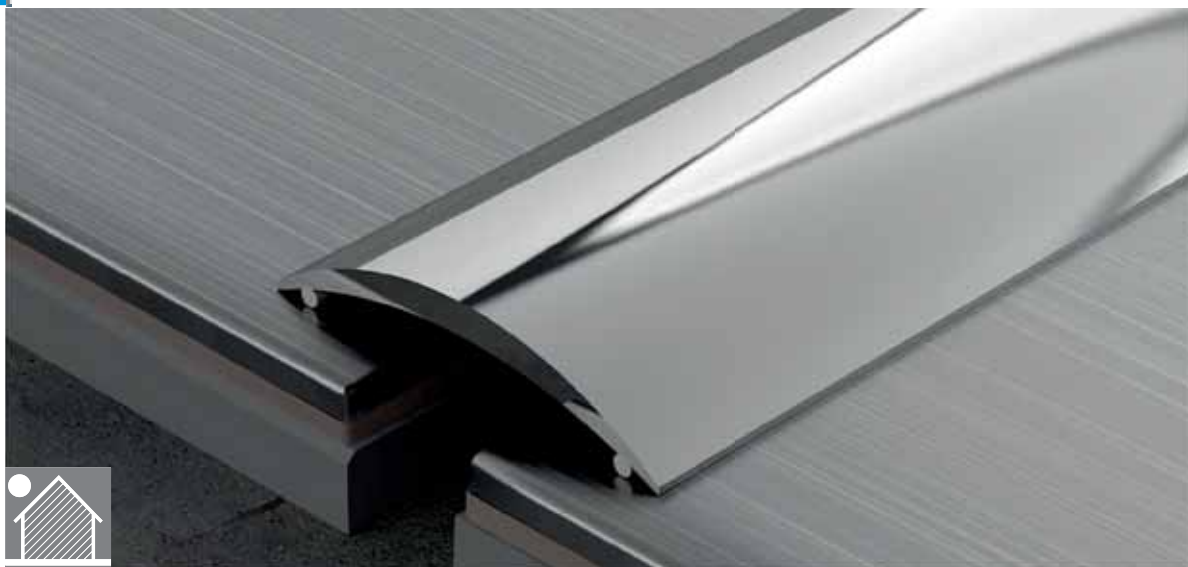

**Přechodová lišta
samolepicí,
nerez**

Číslo sortimentu		Název dekoru	Rozměr (mm)	Délka (m)	Cena
45433	0910	přírodní	30	2,7	
	2710				
	0913	kartáčovaný	30	2,7	
	2713				

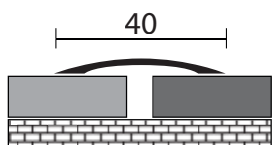
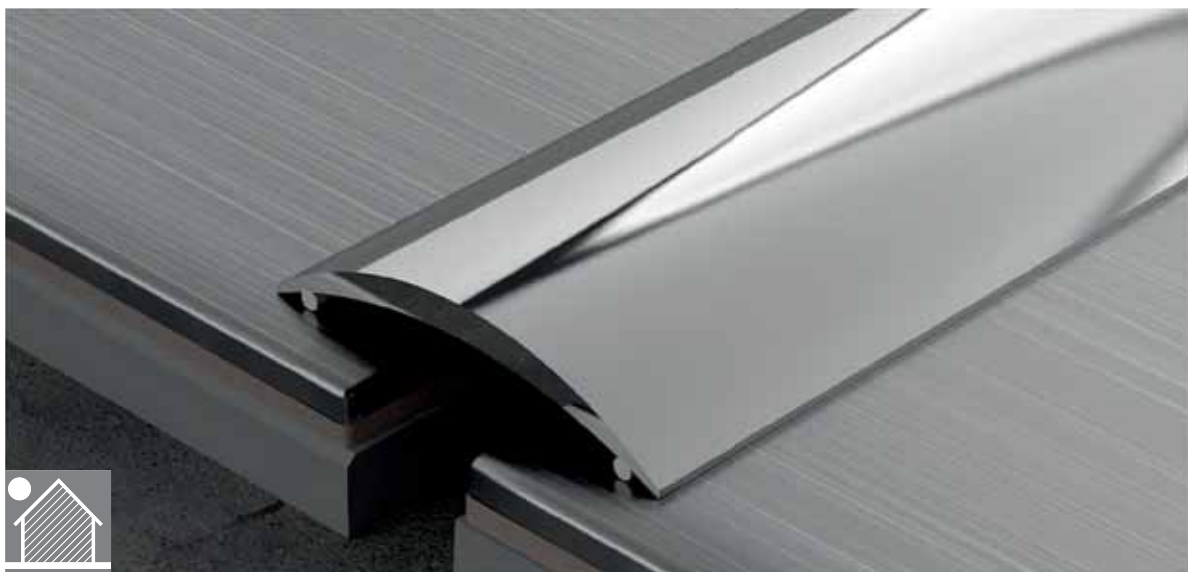

**Přechodová lišta
samolepicí,
nerez**

Číslo sortimentu		Název dekoru	Rozměr (mm)	Délka (m)	Cena
45434	2710	přírodní	40	2,7	
	2713	kartáčovaný	40	2,7	

Dekor
přírodní



Dekor
kartáčovaný



NEREZOVÉ LIŠTY

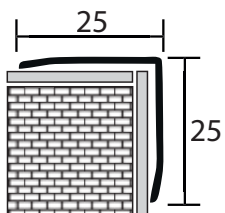

Pravouhý profil nerez



Číslo sortimentu	Název dekoru	Rozměr (mm)	Délka (m)	Cena (Kč/bm)
45540	2510	nerez natural	25	2,5

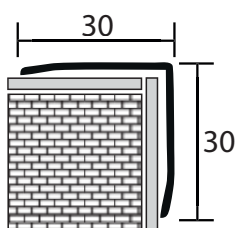

Pravouhý profil nerez



Číslo sortimentu	Název dekoru	Rozměr (mm)	Délka (m)	Cena (Kč/bm)
45541	2510	nerez natural	30	2,5

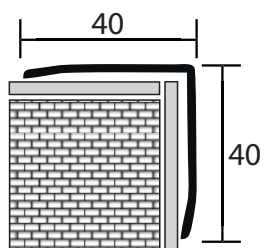

Pravouhý profil nerez



Číslo sortimentu	Název dekoru	Rozměr (mm)	Délka (m)	Cena (Kč/bm)
45542	2510	nerez natural	40	2,5

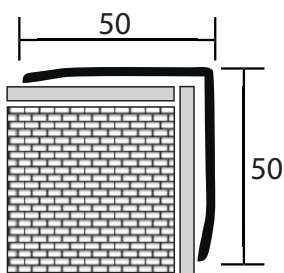

Pravouhý profil nerez



Číslo sortimentu	Název dekoru	Rozměr (mm)	Délka (m)	Cena (Kč/bm)
45543	2510	nerez natural	50	2,5





BOLTA

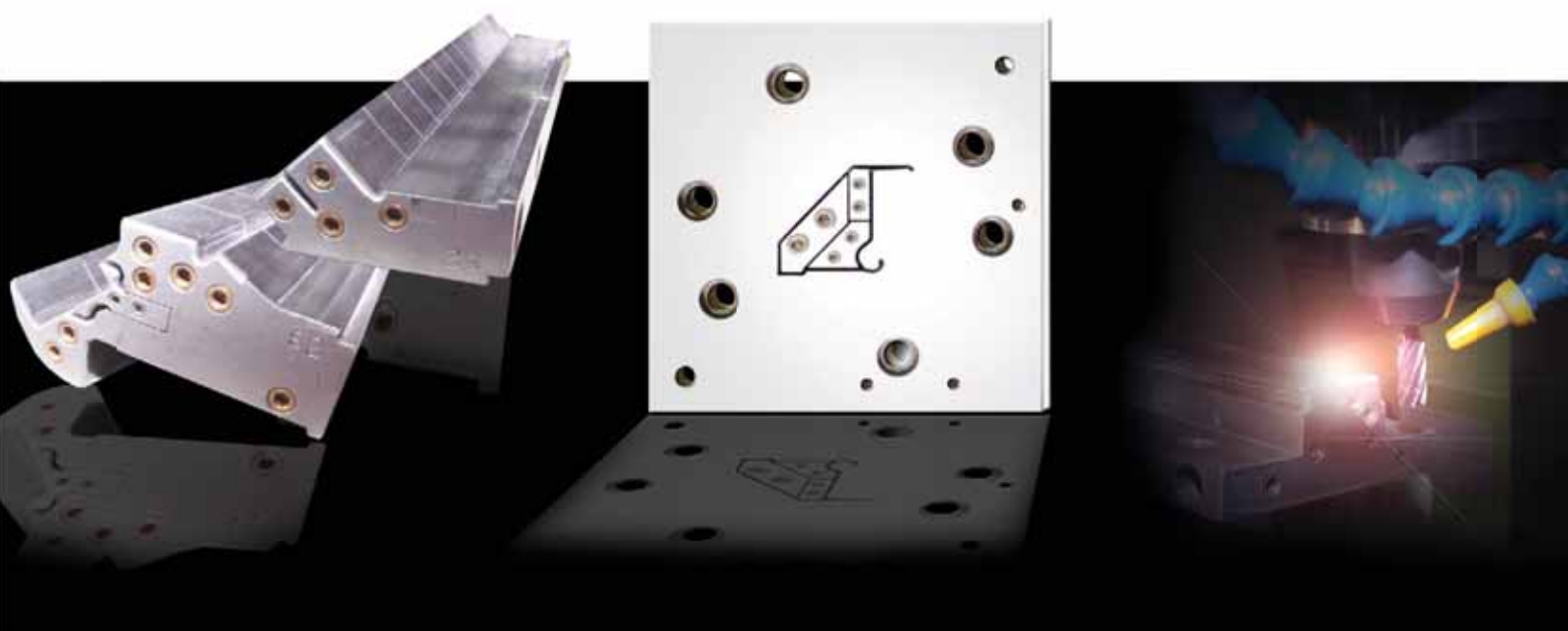

HISTORIE ZNAČKY BOLTA

JIŽ V ROCE 1958, PŘI ZALOŽENÍ NAŠEHO ZÁVODU V SCHÖNBERGU, SE MOHLA NAŠE MATEŘSKÁ SPOLEČNOST SE SÍDLEM V NORIMBERKU PREZENTOVAT DLOUHOLETÝMI ZKUŠENOSTMI VE ZPRACOVÁNÍ PLASTŮ. JIŽ NA PŘELOMU STOLETÍ PRODUKOVALA BOLTA WERKE S.R.O. V NORIMBERKU ROZMANITÝ SORTIMENT VÝROBKŮ Z PLASTŮ A STALA SE TAK PRŮKOPNÍKEM VÝROBY TOHOTO NOVÉHO MATERIÁLU. ROZVOJ NOVÝCH TECHNOLOGIÍ, SPOLU S POUŽÍVÁNÍM MODERNÍCH EXTRUDERŮ, BYLO ROZHODUJÍCÍM KRITÉRIEM PRO NAŠÍ VÝROBU. DŮLEŽITÝ PRVEK VE VÝVOJI PRODUKTŮ NAŠEHO PODNIKU PŘEDSTAVOVAL NÁPAD VÝROBY KOBERCOVÉ LIŠTY, KTERÁ JE SOUČÁSTÍ VÝROBNÍHO PROGRAMU DODNES. INTENZIVNÍ SPOLUPRÁCE S NAŠIMI ZÁKAZNÍKY VEDLA VŽDY KE ZLEPŠENÍ VÝVOJE VÝROBKŮ A TÍM K POSÍLENÍ POZICE JMÉNA BOLTA. DŮKLADNÉ PROSAZOVÁNÍ TÉTO FIREMNÍ FILOZOFIE VEDLO V ROCE 1984 K ZALOŽENÍ PRÁVNĚ SAMOSTATNÉ S.R.O.. V NÁSLEDUJÍCÍM ROCE SE STALA BOLTA ČLENEM SKUPINY MELTON MEDES GROUP

Z NOTHINGHAMU V ANGLII A MOHL TAK ZAČÍT PRACOVAT NA ROZSÁHLÉM ROZŠÍŘENÍ SVÉHO VÝROBNÍHO PARKU. JIŽ TEHDY SE BOLTA SNAŽILA VYHOVĚT POŽADAVKŮM TRHU A DÍKY STÁLÉ INOVACI CELÉ PALETY PRODUKTŮ DOCHÁZELO K PROBLÉMŮM S PROSTOREM. JAKO DŮSLEDEK DLOUHOLETÉHO PLÁNOVÁNÍ S VLASTNÍKEM, INVESTORY A ORGÁNY STÁTNÍ SPRÁVY, BYL V ROCE 1989 POLOŽEN ZÁKLADNÍ KÁMEN NOVÉHO ZÁVODU A 26. ZÁŘÍ 1991 MOHLA BÝT SLAVNOSTNĚ OTEVŘENA BUDOVA MODERNÍHO NA BUDOUCNOST ZAMĚŘENÉHO ZÁVODU. NA KONCI ROKU 2013 SE NOVÝM VLASTNÍKEM SPOLEČNOSTI BOLTA, STALA ŠVÝCARSKÁ SPOLEČNOST APU AG, KTERÁ I NADÁLE PODPORUJE A ROZVÍJÍ ZNAČKU BOLTA..



BOLTA STÁLE PRUŽNĚ REAGUJE NA POŽADAVKY CELOEVROPSKÉHO TRHU A DNES JE VÝZNAMNOU ZNAČKOU KTERÁ JE SYNONIMEM PRO KVALITU V OBLASTI ZPRACOVÁNÍ PLASTŮ.

ÚPRAVA SUROVIN SE PROVÁDÍ V PLNĚ AUTOMATIZOVANÝCH MÍŠÍCÍCH ZAŘÍZENÍCH.

V NAŠEM VÝROBNÍM PODNIKU, VE TŘÍSMĚNNÉM PROVOZU, MÍCHÁME DENNĚ AŽ 35 TUN SUCHÝCH SMĚSÍ V RŮZNÝCH MATERIÁLOVÝCH ÚPRAVÁCH. ZÁROVEŇ PROSAZUJEME PŘEDEVŠÍM PVC S JEHO UNIVERZÁLNÍMI MATERIÁLOVÝMI VLASTNOSTMI.

NAŠE VLASTNÍ LABORATOŘ JE SCHOPNA VELMI PRUŽNĚ REAGOVAT NA INDIVIDUÁLNÍ PŘÁNÍ ZÁKAZNÍKŮ A VYVÍJET SPECIÁLNÍ KVALITATIVNÍ A BAREVNÉ RECEPTURY. VE SPOLUPRÁCI S NAŠIMI DODAVATELI MŮŽEME ZAJISTIT, POMOCÍ VYUŽITÍ KVALITNÍCH SUROVIN, VELMI VYSOKOU KVALITU EXTRUZE NAŠICH PRODUKTŮ. NAŠE RECEPTURY JSOU PLNĚ V SOULADU S POŽADAVKY MODERNÍCH PLASTOVÝCH PRODUKTŮ A TÍM SPLŇUJÍ NÁROKY NA JEJICH EXTRÉMNÍ ZATÍŽENÍ, KTERÉ JE OD TĚCHTO VÝROBKŮ POŽADOVÁNO.

VE VELKÉM MĚŘÍTKU PROSAZUJEME TAKÉ VÝROBU BEZCHLÓROVÝCH PLASTŮ. TYTO NACHÁZEJÍ SVÉ UPLATNĚNÍ ZEJMÉNA JAKO PRŮMYSLOVÉ PROFILY V NÁBYTKÁŘSKÉM, AUTOMOBILOVÉM A ELEKTROPRŮMYSLU.

VYSVĚTLIVKY:

Doporučení jsou zobrazena na stránkách příslušných produktů pomocí piktogramů.



BOLTA
raznice



BOLTA
nůžky na profily



BOLTA
tavná pistole



PŘÍRODA A ŽIVOTNÍ PROSTŘEDÍ

JAKO VÝROBCE PRODUKTŮ BOLTA ROZUMÍME PRINCIPU TRVALE UDRŽITELNÉHO A PŘÍRODNÍ ZDROJE ŠETŘÍCÍHO HOSPODAŘENÍ. CHÁPEME VŠE JAKO VÝZNAMNOU SOUČÁST DO BUDOUCNA ORIENTOVANÉ FIREMNÍ POLITIKY. NEPŘETRŽITÁ MINIMALIZACE DOPADŮ NA ŽIVOTNÍ PROSTŘEDÍ A ROVNĚŽ OPATŘENÍ NA PREVENTIVNÍ OCHRANU ZAMĚSTNANCE TVOŘÍ NEDÍLNOU SOUČÁST NAŠEHO CERTIFIKOVANÉHO MANAGEMENTU KVALITY. DŮLEŽITOU SOUČÁST NAŠEHO INTERNÍHO PROGRAMU ŽIVOTNÍHO PROSTŘEDÍ TVOŘÍ MEZI JINÝMI ROZSÁHLÁ OPATŘENÍ PRO ZPĚTNÉ ZÍSKÁVÁNÍ TEPLA S POUŽITÍM UZAVŘENÝCH STUDENÝCH VODNÍCH CÍRKULACÍ. SNÍŽENÍ PROVOZNÍCH ODPADŮ ROZSÁHLÝM SBĚREM RECYKLOVATELNÝCH MATERIÁLŮ A DŮSLEDNÁ RECYKLACE ODPADU Z VÝROBY JE PRO NÁS ZÁSADNÍ. SYSTEMATICKOU IDENTIFIKACÍ A REALIZACÍ OPATŘENÍ NA ÚSPORU ENERGIE PŘÍSPÍVÁME VÝZNAMNĚ K OCHRANĚ ŽIVOTNÍHO PROSTŘEDÍ. TĚŽIŠTĚM NAŠEHO INTERNÍHO PROGRAMU NA OCHRANU ŽIVOTNÍHO PROSTŘEDÍ JE NEPŘETRŽITÉ SNIŽOVÁNÍ NEBEZPEČNÝCH LÁTEK V NAŠICH PRODUKTECH. ZEJMÉNA JDE O ÚPLNÉ VYLOUČENÍ TOXICKÝCH LÁTEK. DÍKY NAŠIM NÁROKŮM NA OCHRANU ŽIVOTNÍHO PROSTŘEDÍ (UŽIVATELSKY PŘÁTELSKÉ PRODUKTY) PŘESAHOJÍ VEŠKERÉ NAŠE TECHNOLOGICKÉ A VÝROBNÍ POSTUPY ZÁKONNÉ NORMY, KTERÉ JSOU PRO ŘADU JEDOVATÝCH LÁTEK PŘÍPUŠTNÉ.

APU SCHÖNBERG GMBH

OBCHODNÍ PODMÍNKY

VŠEOBECNÉ PODMÍNKY PRODEJE A DODÁNÍ ZBOŽÍ:

1. VŠECHNY DODÁVKY ZBOŽÍ BUDOU ÚČTOVÁNY V CENÁCH DLE PLATNÉHO CENÍKU S DOHODNUTÝM RABATEM. KUPUJÍCÍ UZNÁVÁ PŘEDKLÁDANÉ CENÍKOVÉ CENY ZA ZÁVAZNÉ. SPOLEČNOST R.P.I. REAL SPOL. S.R.O. SI VYHRAZUJE PRÁVO NA ZMĚNU CEN ČI DODACÍCH PODMÍNEK.
2. V CENÍKU JSOU DOPORUČENÉ MALOOBCHODNÍ CENY BEZ DPH.
3. ZBOŽÍ SE OBJEDNÁVÁ PÍSEMNOU FORMOU A TO EMAILEM NEBO FAXEM. SPOLEČNOST R.P.I. REAL SPOL. S.R.O. SI VYHRAZUJE PRÁVO NEPŘIJMOUT TELEFONICKOU OBJEDNÁVKU. OBJEDNANÉ PODLAHOVÉ PROFILY JSOU DODÁVANÉ PO CELÝCH BALENÍCH. DODÁVKY NECELÝCH BALENÍ JE TŘEBA PŘEDEM DOHODNOUT. V PŘÍPADĚ DODÁVKY NECELÉHO BALENÍ JE ÚČTOVÁN PŘÍPLATEK 10%.
4. PŘI OBJEDNÁVKÁCH V HODNOTĚ ZBOŽÍ NIŽŠÍ NEŽ 5.000,- KČ BEZ DPH BUDE ÚČTOVÁN PAUŠÁLNÍ PŘÍSPĚVEK NA DOPRAVU VE VÝŠI 290,- KČ. PŘI OBJEDNÁVCE V HODNOTĚ ZBOŽÍ NAD 5.000,- KČ JE ZBOŽÍ DORUČENO ZDARMA.
5. VEŠKERÉ PLATBY ZA FAKTUROVANÉ ZBOŽÍ MUSÍ BÝT PROVEDENY DLE PODMÍNEK UVEDENÝCH NA FAKTUŘE A NA PŘÍSLUŠNÝ ÚČET, PŘÍPADNĚ V HOTOVOSTI. V PŘÍPADĚ NEUHRAZENÝCH FAKTUR SI SPOLEČNOST R.P.I. REAL SPOL. S.R.O. VYHRAZUJE PRÁVO POZDRŽET DALŠÍ DODÁVKY AŽ DO TERMÍNU ÚHRADY DLUŽNÝCH PLATEB.
6. SPOLEČNOSTI R.P.I. REAL SPOL. S.R.O. NEMUSÍ AKCEPTOVAT VRÁCENÍ ZBOŽÍ, KTERÉ BYLO VYEXPEDOVÁNO NA ZÁKLADĚ ZÁVAZNÉ OBJEDNÁVKY ZÁKAZNÍKA. VRÁCENÍ ŘÁDNĚ OBJEDNANÉHO A DODANÉHO ZBOŽÍ LZE USKUTEČNIT POUZE S VÝSLOVNÝM SOUHLASEM FIRMY R.P.I. REAL SPOL. S.R.O.. PŘEPRAVNÍ NÁKLADY NESE ODESILATEL VRACENÉHO ZBOŽÍ. ZBOŽÍ MUSÍ BÝT ŘÁDNĚ A BEZPEČNĚ ZABALENO, ABY NEDOŠLO K JEHO POŠKOZENÍ PŘEPRAVOU. PŘI VRÁCENÍ ZBOŽÍ BUDEME ÚČTOVAT PAUŠÁLNÍ POPLATEK VE VÝŠI 15% HODNOTY VRÁCENÉ DODÁVKY. DOBROPIS S VYÚČTOVÁNÍM PAUŠÁLNÍHO POPLATKU BUDE VYSTAVEN NEPRODLENĚ PO OBDRŽENÍ ZBOŽÍ.
7. PŘI NEDODRŽENÍ SPLATNOSTI FAKTURY MÁ DODAVATEL PRÁVO VYÚČTOVAT ODBĚRATELI ÚROKY Z PRODLENÍ VE VÝŠI 0,05% ZA DEN Z PRODLENÍ A OKAMŽITĚ POZASTAVIT DODÁVKY VEŠKERÉHO OBJEDNANÉHO ZBOŽÍ.
8. REKLAMACE JE NUTNO PODÁVAT VŽDY PÍSEMNOU FORMOU A TO BEZ ODKLADU NEJPOZDĚJI DO 7 DNÍ ODE DNE DODÁNÍ ZBOŽÍ OBJEDNATELI. POŠKOZENÍ ZÁSILEK, ČI CHYBĚJÍCÍ ZBOŽÍ MUSÍ BÝT NAHLÁŠENO DOPRAVCI, KTERÝ ZBOŽÍ OBJEDNATELI DORUČIL A O TOMTO MUSÍ BÝT PROVEDEN ZÁZNAM PÍSEMNOU FORMOU.
9. AŽ DO ZAPLACENÍ FAKTURY ZŮSTÁVÁ ZBOŽÍ MAJETKEM FIRMY R.P.I. REAL SPOL. S.R.O.
10. PŘÍPADNÉ SOUDNÍ SPORY BUDOU ŘEŠENY U SOUDU V MÍSTĚ SÍDLA DODAVATELE.
11. **CENY JSOU PLATNÉ OD 01. 01. 2022. TÍMTO SE STÁVAJÍ NAŠE PŘEDCHÁZEJÍCÍ KATALOGY NEPLATNÝMI STEJNĚ JAKO CENY V NICH UVEDENÉ. AKTUÁLNÍ CENÍK NALEZNETE NA WWW. BOLTA.CZ V SEKCI KE STAŽENÍ.**
13. TISKOVÉ CHYBY V KATALOGU NEMOHOU BÝT PODNĚTEM PRO REKLAMACI.

PROPAGAČNÍ MATERIÁLY

BOLTA

seit 1958

seit 1928
BOLTA



Ruční vzorky



Model pro lištu
10456



Model pro lištu
25669



Model pro lištu
25560



Model pro lištu
10456





BOLTA

seit 1958

Jsmo s Vámi již 24 let

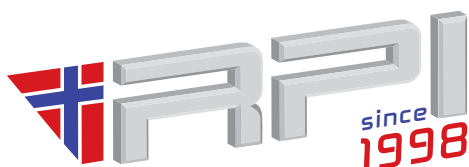

R.P.I. REAL spol. s r.o.

Sokolovská 1007, 334 41 Dobřany, Česká republika

tel.: +420 777 104 443

e-mail: info@bolta.cz

www.bolta.cz

Ceny uvedené v katalogu jsou platné od 01. 01. 2022

KDE NÁS NAJDETE

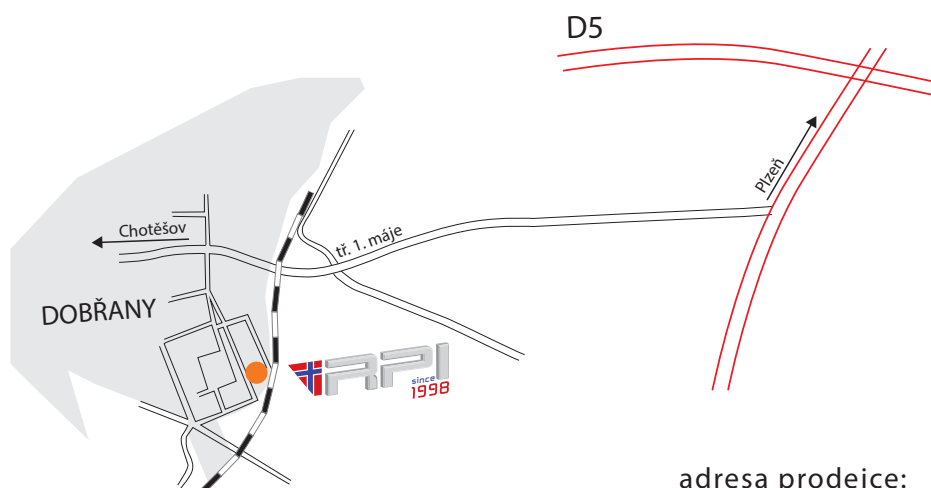

adresa prodejce:

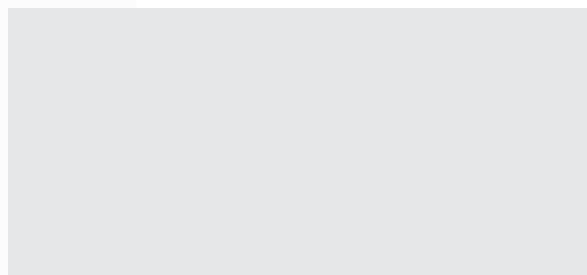

www.bolta.cz