

DVEŘE A
ZÁRUBNĚ
PRO DŮM A BYT

Základní ceník bez DPH
ke katalogu dveří a zárubní

Obsah

Alegro®	3 - 4
Appena	5 - 6
Bergamo	7 - 9
Domino®	10
Elegant	11 - 14
Hanum®	15
věšákové stěny Hanum®	16
Harmonie	17
Kubika	18
Lotos®	19 - 21
Mera®	22 - 23
Modena	24
Note®	25 - 26
Rede®	27 - 28
Swing	29 - 31
Talia®	32
Tenga®	33
Venecia®	34 - 35
Maxim	36
Sapglass®	37 - 53
Podkladní skla	54 - 55
Vstupní dveře do bytu	56 - 58
Technické dveře	59
Technické dveře se samostatnou speciální vlastností	60
Obložkové zárubně se speciálními vlastnostmi	61
Systémy otevírání	62 - 67

Ceny dveří a zárubní jsou uvedeny bez klik a dalších příplatků.
U prosklených modelů jsou v ceně dveří zahrnuta skla uvedená v seznamu skel v ceně.
Ostatní skla a vzory na sklech jsou za příplatek. Ceny jsou uvedeny bez DPH.
Výrobce si vyhrazuje právo změny nabídky.

Zárubně NORMAL®	68 – 69
Zárubně provětrávané NORMAL 25	70 – 71
Zárubně MINI NORMAL®	72 – 73
Zárubně HARMONIE NORMAL®	74 – 75
Zárubně OBTUS®	76 – 77
Zárubně provětrávané OBTUS 25	78 – 79
Zárubně MINI OBTUS®	80 – 81
Zárubně HARMONIE OBTUS®	82 – 83
Zárubně NORMAL, OBTUS, HARMONIE s dvojitou polodrážkou	84
Poznámky k zárubním	85 – 86
Zárubně LATENTE®	87 – 88
Kontrazárubeň pro zárubeň LATENTE®	89
Zárubně OKZ (renovační) - OKZ NORMAL, OKZ NORMAL OSTRÁ	90 – 91
Zárubně OKZ (renovační) - OKZ OBTUS	92 – 93
Rámová zárubeň	94
Kovové zárubně	95 – 101
Skryté zárubně	102
Rozměry dveří a stavebních otvorů	103 - 104
Kliky a bezpečnostní kování	105 - 106
Hrany	107
Zámky a závěsy	108
Příplatkové povrchy	109 - 112
Čisticí prostředky	113

Ceny dveří a zárubní jsou uvedeny bez klik a dalších příplatků.
U prosklených modelů jsou v ceně dveří zahrnuta skla uvedená v seznamu skel v ceně.
Ostatní skla a vzory na sklech jsou za příplatek. Ceny jsou uvedeny bez DPH.
Výrobce si vyhrazuje právo změny nabídky.

Alegro[®]

CENY MODELŮ



Dýha	10	15	20	40	45	50
Standard: DBK Buk, DNB Buk natur, DDB Dub americký, DND Dub natur, DJS Jasan, DMH Mahagon	6890	6990	7190	9390	9490	9690
Komfort: DBR Bříza, D20 Eben černý, DVJ Javor evropský, DJA Javor americký, DOL Olše, DOR Ořech americký, DNO Ořech natur, D46 Teak bílý, DTR Třešeň americká, DNT Třešeň natur, D52 Wenge světlé	7590	7690	7690	9890	9990	10190
Premium: DSD Dub sukátý, DHR Hruška, DSO Ořech sukátý, DSP Švestka polenská, DWE Wenge	8190	8290	8390	11590	11690	11890

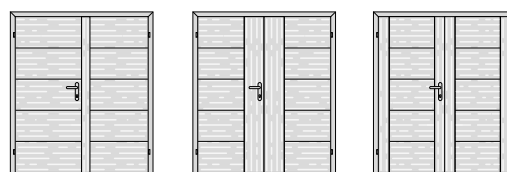

Dýha	10	15	20
Standard: DBK Buk, DNB Buk natur, DDB Dub americký, DND Dub natur, DJS Jasan, DMH Mahagon	13780	13980	14380
Komfort: DBR Bříza, D20 Eben černý, DVJ Javor evropský, DJA Javor americký, DOL Olše, DOR Ořech americký, DNO Ořech natur, D46 Teak bílý, DTR Třešeň americká, DNT Třešeň natur, D52 Wenge světlé	15180	15380	15380
Premium: DSD Dub sukátý, DHR Hruška, DSO Ořech sukátý, DSP Švestka polenská, DWE Wenge	16380	16580	16780



Dýha	40	45	50
Standard: DBK Buk, DNB Buk natur, DDB Dub americký, DND Dub natur, DJS Jasan, DMH Mahagon	18780	18980	19380
Komfort: DBR Bříza, D20 Eben černý, DVJ Javor evropský, DJA Javor americký, DOL Olše, DOR Ořech americký, DNO Ořech natur, D46 Teak bílý, DTR Třešeň americká, DNT Třešeň natur, D52 Wenge světlé	19780	19980	20380
Premium: DSD Dub sukatý, DHR Hruška, DSO Ořech sukatý, DSP Švestka polenská, DWE Wenge	23180	23380	23780

LIŠTA



DÝHA



DÝHA +300 Kč



DÝHA zapuštěná +800 Kč,
bez zapuštění +250 Kč

SKLO

V ceně: čínčila číré, float číré, krizet číré, kůra číré, pixarena číré, planibel bronz, sapelux bílé
Pásek možno všechny dřeviny

Appena

CENY MODELŮ

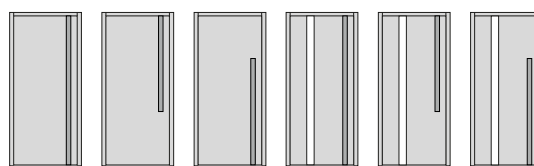

Dýha	10	11	12	30	31	32
Standard: DBK Buk, DNB Buk natur, DDB Dub americký, DND Dub natur, DJS Jasan, DMH Mahagon	18580	15080	15080	23780	20280	20280
Komfort: DBR Bříza, D20 Eben černý, DVJ Javor evropský, DJA Javor americký, DOL Olše, DOR Ořech americký, DNO Ořech natur, D46 Teak bílý, DTR Třešeň americká, DNT Třešeň natur, D52 Wenge světlé	19480	15980	15980	24280	20780	20780
Premium a moření: DSD Dub sukateý, DHR Hruška, DSO Ořech sukateý, DSP Švestka polenská, DWE Wenge, Mořená dýha	20780	17280	17280	25380	21880	21880
Exkluziv: DRD Dub řezaný, DDT Dub trémový, DST Smrk trémový***	22780	19280	19280	27380	23880	23880
Olej: DDO dub (Antique Bronz, Ash Grey, Clear, Dark Oak, Charcoal, Chocolate, Natural, Nordic White, Oyster, Pure, Silver Grey, Sky Grey, Slate Grey, Stone, Super White, Titanium Grey, Vanilla)	20780	17280	17280	25380	21880	21880
Barva	10	11	12	30	31	32
Komfort bílá	16980	13480	13480	22180	18680	18680
Premium bílá + RAL a NCS**	19580	16080	16080	24780	21280	21280
CPL laminát barva	10	13	30	31	32	33
beton bílý, beton šedý, bílá hladká, bílá perla, bílá pár, šedá	17480	13980	13980	22480	18980	18980
černá grafit U961, šedá U788	17780	14280	14280	22780	19280	19280
CPL laminát struktur	10	11	12	30	31	32
svislé: borovice bílá, borovice kouřová, borovice šedá, buk, dub arktický bílý, dub Halifax přírodní, dub Sherwood, dub, dub skandinávský, dub sukateý, dub šedý, dub zimní, jasan bílý, jasan, ořech, ořech americký, třešeň, wenge vodorovné: borovice bílá, dub sukateý, dub zimní	17780	14280	14280	22780	19280	19280
HPL laminát	10	11	12			
dle vzorníku EGGER, MAX, POLYREY, HPL laminát struktur, HPL kámen láva, HPL plech rez, HPL beton, HPL kámen břidlice*	19080	15580	15580			
Vysoký lesk: prémiově bílá s probarveným jádrem, černá, grafitově šedá, kašmírově šedá, prachově šedá	20580	17080	17080			
Antifinger mat: prémiově bílá, alpská bílá, černá, grafitově šedá, kašmírově šedá, prachově šedá	21080	17580	17580			
Feel Nature: dub Sherman koňakově hnědý, dub Halifax lazurovaný černý, dub Gladstone bílý	23280	19780	19780			
Vysoký lesk/mat	10	11	12			
bílá lesk, bílá mat, černá mat, cappuccino lesk, metal lesk	22980	19480	19480			
Karton	10	13	30			
karton	17180	13680	13680			

** Cena za lakování v odstínu RAL = cena barva Premium bílá + 550 Kč. Cena za lakování v odstínu NCS se stanovuje individuálně.

*** Základní cena již obsahuje povrchovou úpravu olejem Pure, Clear nebo probarveným olejem (DDT Dub trémový a DST Smrk trémový) a olejovoskem (DRD dub řezaný).

SKLO APPENA KOMFORT

V ceně: float čiré, planibel bronz, planibel šedé, sapelux bílé
(tloušťka skla 8 mm, kalené)

KOVÁNÍ APPENA

Závěsy SAPTEC 340 3D nejsou v ceně dveří. Ceny závěsů dle ceníku závěsů (str. 107).

Magnetický zámek M.A.G. je v ceně dveří.

Madla v ceně dveří: černá (RAL 9005), bílá (RAL 9010).

Madla v barvách RAL 1011, 1021, 3012, 4011, 5024, 6021, 7024, 7036, 7048, 8004 +1000 Kč k ceně dveří.

Madla v ostatních barvách RAL +2000 Kč k ceně dveří.

KONTRASTNÍ HRANA APPENA

V ceně: barva Komfort bílá

RAL 1011, 1021, 3012, 4011, 5024, 6021, 7024, 7036, 7048, 8004, 9005 +1500 Kč k ceně dveří.

Ostatní RAL +2500 Kč k ceně dveří.

Bergamo

CENY MODELŮ CENOVÁ SKUPINA KOMFORT

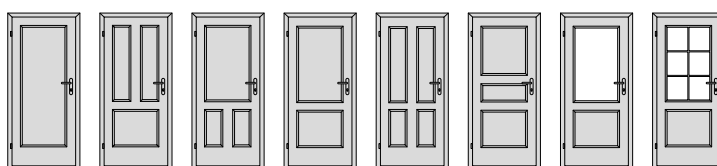

Dýha	10	15	16	20	25	28	30	31
Standard: DBK Buk, DNB Buk natur, DDB Dub americký, DND Dub natur, DJS Jasan, DMH Mahagon	7390	8890	8890	8190	9090	8890	8490	9690
Komfort: DBR Bříza, D20 Eben černý, DVJ Javor evropský, DJA Javor americký, DOL Olše, DOR Ořech americký, DNO Ořech natur, D46 Teak bílý, DTR Třešeň americká, DNT Třešeň natur, D52 Wenge světlé	8490	10090	10090	9390	10290	10090	9690	10790
Premium a moření: DSD Dub sukátý, DHR Hruška, DSO Ořech sukátý, DSP Švestka polenská, DWE Wenge, Mořená dýha	9190	10690	10690	9990	10890	10690	10290	11390
Exkluziv: DDT Dub trémový, DST Smrk trémový***	14190	15190	14890	14690	15590	14890	13990	14790
Olej: DDO dub (Antique Bronz, Ash Grey, Clear, Dark Oak, Charcoal, Chocolate, Natural, Nordic White, Oyster, Pure, Silver Grey, Sky Grey, Slate Grey, Stone, Super White, Titanium Grey, Vanilla)	9190	10690	10690	9990	10890	10690	10290	11390
Barva	10	15	16	20	25	28	30	31
Komfort bílá	5190	6690	6690	5990	6890	6690	6290	7490
Premium bílá + RAL a NCS*	7790	9290	9290	8590	9490	9290	8890	10090
CPL laminát barva	10	15	16	20	25	28	30	31
beton bílý, beton šedý, bílá hladká, bílá perla, bílá pór, šedá	4890	6390	6390	5690	6590	6390	5990	7190
černá grafit U961, šedá U788	5190	6790	6790	5990	6890	6790	6290	7490
CPL laminát struktur	10	15	16	20	25	28	30	31
svislé: borovice bílá, borovice kouřová, borovice šedá, buk, dub arktický bílý, dub Halifax přírodní, dub Sherwood, dub, dub skandinávský, dub sukátý, dub šedý, dub zimní, jasan bílý, jasan, ořech, ořech americký, třešeň, wenge vodorovné: borovice bílá, dub sukátý, dub zimní	5190	6790	6790	5990	6890	6790	6290	7490

* Cena za lakování v odstínu RAL = cena barva Premium bílá + 550 Kč. Cena za lakování v odstínu NCS se stanovuje individuálně.

*** Základní cena již obsahuje povrchovou úpravu olejem Pure, Clear nebo probarveným olejem (DDT Dub trémový a DST Smrk trémový) a olejovoskem (DRD dub řezaný).

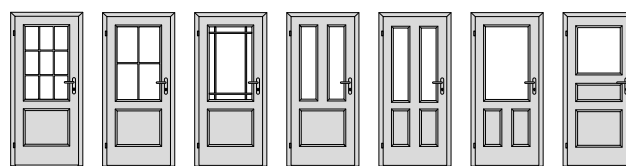

Dýha	32	33	34	35	36	37	38
Standard: DBK Buk, DNB Buk natur, DDB Dub americký, DND Dub natur, DJS Jasan, DMH Mahagon	9690	9690	9690	9690	10090	9390	9690
Komfort: DBR Bříza, D20 Eben černý, DVJ Javor evropský, DJA Javor americký, DOL Olše, DOR Ořech americký, DNO Ořech natur, D46 Teak bílý, DTR Třešeň americká, DNT Třešeň natur, D52 Wenge světlé	10790	10790	10790	10790	11190	10490	10790
Premium a moření: DSD Dub sukatý, DHR Hruška, DSO Ořech sukatý, DSP Švestka polenská, DWE Wenge, Mořená dýha	11390	11390	11390	11390	11790	11090	11390
Exkluziv: DDT Dub trémový, DST Smrk trémový***	14990	14690	15490	15090	15390	14390	15090
Olej: DDO dub (Antique Bronz, Ash Grey, Clear, Dark Oak, Charcoal, Chocolate, Natural, Nordic White, Oyster, Pure, Silver Grey, Sky Grey, Slate Grey, Stone, Super White, Titanium Grey, Vanilla)	11390	11390	11390	11390	11790	11090	11390
Barva	32	33	34	35	36	37	38
Komfort bílá	7490	7490	7490	7490	7890	7190	7490
Premium bílá + RAL a NCS*	10090	10090	10090	10090	10490	9790	10090
CPL laminát barva	32	33	34	35	36	37	38
beton bílý, beton šedý, bílá hladká, bílá perla, bílá pór, šedá	7190	7190	7190	7190	7590	6790	7190
černá grafit U961, šedá U788	7490	7490	7490	7490	7890	7090	7490
CPL laminát struktur	32	33	34	35	36	37	38
svislé: borovice bílá, borovice kouřová, borovice šedá, buk, dub arktický bílý, dub Halifax přírodní, dub Sherwood, dub, dub skandinávský, dub sukatý, dub šedý, dub zimní, jasan bílý, jasan, ořech, ořech americký, třešeň, wenge vodorovné: borovice bílá, dub sukatý, dub zimní	7490	7490	7490	7490	7890	7090	7490

* Cena za lakování v odstínu RAL = cena barva Premium bílá + 550 Kč. Cena za lakování v odstínu NCS se stanovuje individuálně.

*** Základní cena již obsahuje povrchovou úpravu olejem Pure, Clear nebo probarveným olejem (DDT Dub trémový a DST Smrk trémový) a olejovoskem (DRD dub řezaný).



Dýha	40	41	42	43	50	58	59
Standard: DBK Buk, DNB Buk natur, DDB Dub americký, DND Dub natur, DJS Jasan, DMH Mahagon	7890	9690	9690	9690	8990	8990	10190
Komfort: DBR Bříza, D20 Eben černý, DVJ Javor evropský, DJA Javor americký, DOL Olše, DOR Ořech americký, DNO Ořech natur, D46 Teak bílý, DTR Třešeň americká, DNT Třešeň natur, D52 Wenge světlé	8990	10790	10790	10790	10190	10190	11290
Premium a moření: DSD Dub sukátý, DHR Hruška, DSO Ořech sukátý, DSP Švestka polenská, DWE Wenge, Mořená dýha	9590	11390	11390	11390	10790	10790	11890
Exkluziv: DDT Dub trémový, DST Smrk trémový***	12790	13890	14290	14090	14690	14690	14790
Olej: DDO dub (Antique Bronz, Ash Grey, Clear, Dark Oak, Charcoal, Chocolate, Natural, Nordic White, Oyster, Pure, Silver Grey, Sky Grey, Slate Grey, Stone, Super White, Titanium Grey, Vanilla)	9590	11390	11390	11390	10790	10790	11890
Barva	40	41	42	43	50	58	59
Komfort bílá	5690	7490	7490	7490	6790	6790	7990
Premium bílá + RAL a NCS*	8290	10090	10090	10090	9390	9390	10590
CPL laminát barva	40	41	42	43	50	58	59
beton bílý, beton šedý, bílá hladká, bílá perla, bílá pór, šedá	5790	7090	7090	7090	6490	6490	7690
černá grafit U961, šedá U788	6090	7390	7390	7390	6790	6790	7990
CPL laminát struktur	40	41	42	43	50	58	59
svíslé: borovice bílá, borovice kouřová, borovice šedá, buk, dub arktický bílý, dub Halifax přírodní, dub Sherwood, dub, dub skandinávský, dub sukátý, dub šedý, dub zimní, jasan bílý, jasan, ořech, ořech americký, třešeň, wenge vodorovné: borovice bílá, dub sukátý, dub zimní	6090	7390	7390	7390	6790	6790	7990

* Cena za lakování v odstínu RAL = cena barva Premium bílá + 550 Kč. Cena za lakování v odstínu NCS se stanovuje individuálně.

*** Základní cena již obsahuje povrchovou úpravu olejem Pure, Clear nebo probarveným olejem (DDT Dub trémový a DST Smrk trémový) a olejovoskem (DRD dub řezaný).

LIŠTA BERGAMO KOMFORT

L 2	DÝHA Pouze pro povrchy buk, bílá hladká, bříza, dub AM, hruška, jasan, javor AM, mahagon, olše, ořech americký, třešeň AM BARVA
L 3	DÝHA Pouze pro povrchy buk, bílá hladká, bříza, dub AM, hruška, jasan, javor AM, mahagon, olše, ořech americký, třešeň AM BARVA
L 4	DÝHA Pouze pro povrchy buk, bílá hladká, bříza, dub AM, hruška, jasan, javor AM, mahagon, olše, ořech americký, třešeň AM BARVA

L 8	DÝHA, BARVA +500 Kč – pouze pro tyto povrchy Lze pouze u modelů 10, 15, 16, 20, 25, 28, 30, 35, 36, 37, 38, 40, 50, 58, 59
------------	-----------------------------------------------------------------------------------------------------------------------------------------------

L H	DÝHA, BARVA, CPL
------------	-------------------------

L M	DÝHA, BARVA zapuštěná +800 Kč, bez zapuštění +250 Kč Lze pouze u modelů 40, 50, 59
------------	----------------------------------------------------------------------------------------------------

L L	CPL LAMINÁT BARVY
------------	--------------------------

SKLO BERGAMO KOMFORT

V ceně: činčila čiré, float čiré, krizet čiré, kůra čiré, pixarena čiré, planibel bronz, sapelux bílé

Domino®

CENY MODELŮ

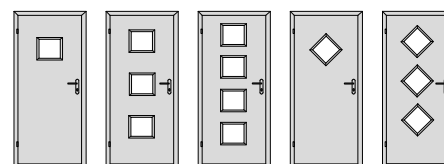

Dýha	61	63	64	71	73
Standard: DBK Buk, DNB Buk natur, DDB Dub americký, DND Dub natur, DJS Jasan, DMH Mahagon	6890	7990	8490	6890	7990
Komfort: DBR Bříza, D20 Eben černý, DVJ Javor evropský, DJA Javor americký, DOL Olše, DOR Ořech americký, DNO Ořech natur, D46 Teak bílý, DTR Třešeň americká, DNT Třešeň natur, D52 Wenge světlé	8090	9090	9690	8090	9090
Premium a moření: DSD Dub sukutý, DHR Hruška, DSO Ořech sukutý, DSP Švestka polenská, DWE Wenge, Mořená dýha	8790	9790	10390	8790	9790
Exkluziv: DRD Dub řezaný, DDT Dub trémový, DST Smrk trémový***	10400	12190	12990	10490	12190
Olej: DDO dub (Antique Bronz, Ash Grey, Clear, Dark Oak, Charcoal, Chocolate, Natural, Nordic White, Oyster, Pure, Silver Grey, Sky Grey, Slate Grey, Stone, Super White, Titanium Grey, Vanilla)	8790	9790	10390	8790	9790
Barva	61	63	64	71	73
Komfort bílá	4690	5790	6290	4690	5790
Premium bílá + RAL a NCS*	7290	8390	8890	7290	8390
CPL laminát barva	61	63	64	71	73
beton bílý, beton šedý, bílá hladká, bílá perla, bílá pór, šedá	5690	6690	7290	5690	6690
černá grafít U961, šedá U788	5990	6990	7590	5990	6990
CPL laminát struktur	61	63	64	71	73
svíslé: borovice bílá, borovice kouřová, borovice šedá, buk, dub arktický bílý, dub Halifax přírodní, dub Sherwood, dub, dub skandinávský, dub sukutý, dub šedý, dub zimní, jasan bílý, jasan, ořech, ořech americký, třešeň, wenge vodorovné: borovice bílá, dub sukutý, dub zimní	5990	6990	7590	5990	6990

* Cena za lakování v odstínu RAL = cena barva Premium bílá + 550 Kč. Cena za lakování v odstínu NCS se stanovuje individuálně.

*** Základní cena již obsahuje povrchovou úpravu olejem Pure, Clear nebo probarveným olejem (DDT Dub trémový a DST Smrk trémový) a olejovoskem (DRD dub řezaný).

LIŠTA

L	R	DÝHA	+300 Kč
		CPL	+300 Kč
		CPL BARVY	+300 Kč

L	N	CPL	+250 Kč
---	---	------------	---------

L	M	DÝHA	zapuštěná +800 Kč. bez zapuštění +250 Kč
---	---	-------------	------------------------------------------

L	H	DÝHA	
		CPL	
		CPL BARVY	

SKLO

V ceně: činčila čiré, float čiré, krizet čiré, kůra čiré, pixarena čiré, planibel bronz, sapelux bílé

Elegant

CENY MODELŮ CENOVÁ SKUPINA KOMFORT

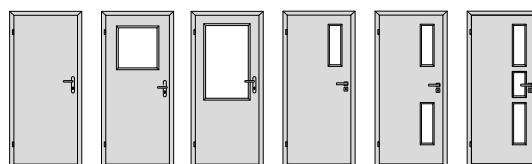

Dýha	10	13	30	31	32	33
Standard: DBK Buk, DNB Buk natur, DDB Dub americký, DND Dub natur, DJS Jasan, DMH Mahagon	5090	6490	6490	6290	6690	6890
Komfort: DBR Bříza, D20 Eben černý, DVJ Javor evropský, DJA Javor americký, DOL Olše, DOR Ořech americký, DNO Ořech natur, D46 Teak bílý, DTR Třešeň americká, DNT Třešeň natur, D52 Wenge světlé	5990	6990	7090	6790	6990	7890
Premium a moření: DSD Dub sukutý, DHR Hruška, DSO Ořech sukutý, DSP Švestka polenská, DWE Wenge, Mořená dýha	7290	8390	8490	8190	8590	8990
Exkluziv: DRD Dub řezaný, DDT Dub trácový, DST Smrk trácový***	9290	10990	11490	10790	11490	12090
Olej: DDO dub (Antique Bronz, Ash Grey, Clear, Dark Oak, Charcoal, Chocolate, Natural, Nordic White, Oyster, Pure, Silver Grey, Sky Grey, Slate Grey, Stone, Super White, Titanium Grey, Vanilla)	7290	8390	8490	8190	8590	8990
Barva	10	13	30	31	32	33
Komfort bílá	3490	4090	4390	4690	4690	4890
Premium bílá + RAL a NCS**	6090	6890	6890	6790	7090	7290
CPL laminát barva	10	13	30	31	32	33
beton bílý, beton šedý, bílá hladká, bílá perla, bílá pár, šedá	3990	5190	5190	5090	5390	5690
černá grafit U961, šedá U788	4290	5490	5490	5390	5690	5990
CPL laminát struktur	10	13	30	31	32	33
svislé: borovice bílá, borovice kouřová, borovice šedá, buk, dub arktický bílý, dub Halifax přírodní, dub Sherwood, dub, dub skandinávský, dub sukutý, dub šedý, dub zimní, jasan bílý, jasan, ořech, ořech americký, třešeň, wenge vodorovné: borovice bílá, dub sukutý, dub zimní	4290	5490	5490	5390	5690	5990
HPL laminát	10	13	30	31	32	33
dle vzorníku EGGER, MAX, POLYREY, HPL laminát struktur, HPL kámen láva, HPL plech rez, HPL beton, HPL kámen břidlice*	5590	6790	6790	6690	6890	7790
Vysoký lesk: prémiově bílá s probarveným jádrem, černá, grafitově šedá, kašmírově šedá, prachově šedá	7090	8290	8290	8190	8390	9290
Antifinger mat: prémiově bílá, alpská bílá, černá, grafitově šedá, kašmírově šedá, prachově šedá	7590	8790	8790	8690	8890	9790
Feel Nature: dub Sherman koňakově hnědý, dub Halifax lazurovaný černý, dub Gladstone bílý	9790	10990	10990	10890	11090	11990
Vysoký lesk/mat	10	13	30	31	32	33
bílá lesk, bílá mat, černá mat, cappucino lesk, metal lesk	9490	10690	10790	10390	11090	11690
Start®	10	13	30	31	32	33
bílá, buk, dub, ořech	2790	3390	3690	3990	3990	4190
Karton	10	13	30	31	32	33
karton	3690	4190	4390			

* Ceny za základní výběr povrchů, ostatní za příplatek.

** Cena za lakování v odstínu RAL = cena barva Premium bílá + 550 Kč. Cena za lakování v odstínu NCS se stanovuje individuálně.

*** Základní cena již obsahuje povrchovou úpravu olejem Pure, Clear nebo probarveným olejem (DDT Dub trácový a DST Smrk trácový) a olejovoskem (DRD dub řezaný).

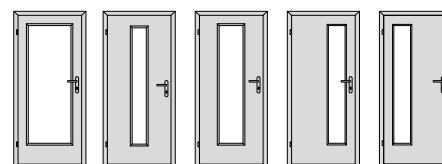

Dýha	40	50	55	60	65
Standard: DBK Buk, DNB Buk natur, DDB Dub americký, DND Dub natur, DJS Jasan, DMH Mahagon	6890	6890	6890	6890	6890
Komfort: DBR Bříza, D20 Eben černý, DVJ Javor evropský, DJA Javor americký, DOL Olše, DOR Ořech americký, DNO Ořech natur, D46 Teak bílý, DTR Třešeň americká, DNT Třešeň natur, D52 Wenge světlé	8090	8090	8090	8090	8090
Premium a moření: DSD Dub sukatý, DHR Hruška, DSO Ořech sukatý, DSP Švestka polenská, DWE Wenge, Mořená dýha	8790	8790	8790	8790	8790
Exkluziv: DRD Dub řezaný, DDT Dub trámový, DST Smrk trámový***	11990	11990	11990	11990	11990
Olej: DDO dub (Antique Bronz, Ash Grey, Clear, Dark Oak, Charcoal, Chocolate, Natural, Nordic White, Oyster, Pure, Silver Grey, Sky Grey, Slate Grey, Stone, Super White, Titanium Grey, Vanilla)	8790	8790	8790	8790	8790
Barva	40	50	55	60	65
Komfort bílá	4690	4690	4690	4690	4690
Premium bílá + RAL a NCS**	7290	7290	7290	7290	7290
CPL laminát barva	40	50	55	60	65
beton bílý, beton šedý, bílá hladká, bílá perla, bílá pór, šedá	5390	5390	5390	5390	5390
černá grafit U961, šedá U788	5690	5690	5690	5690	5690
CPL laminát struktur	40	50	55	60	65
svíslé: borovice bílá, borovice kouřová, borovice šedá, buk, dub arktický bílý, dub Halifax přírodní, dub Sherwood, dub, dub skandinávský, dub sukatý, dub šedý, dub zimní, jasan bílý, jasan, ořech, ořech americký, třešeň, wenge vodorovné: borovice bílá, dub sukatý, dub zimní	5690	5690	5690	5690	5690
HPL laminát	40	50	55	60	65
dle vzorníku EGGGER, MAX, POLYREY, HPL laminát struktur, HPL kámen láva, HPL plech rez, HPL beton, HPL kámen břidlice*	7690	7690	7690	7690	7690
Vysoký lesk: prémiově bílá s probarveným jádrem, černá, grafitově šedá, kašmírově šedá, prachově šedá	9190	9190	9190	9190	9190
Antifinger mat: prémiově bílá, alpská bílá, černá, grafitově šedá, kašmírově šedá, prachově šedá	9690	9690	9690	9690	9690
Feel Nature: dub Sherman koňakově hnědý, dub Halifax lazurovaný černý, dub Gladstone bílý	11890	11890	11890	11890	11890
Vysoký lesk/mat	40	50	55	60	65
bílá lesk, bílá mat, černá mat, cappuccino lesk, metal lesk	11290	11290	11290	11290	11290
Start®	40	50	55	60	65
bílá, buk, dub, ořech	3990	3990	3990	3990	3990
Karton	40	50	55	60	65
karton	4490	4490	4490		

* Ceny za základní výběr povrchů, ostatní za příplatek.

** Cena za lakování v odstínu RAL = cena barva Premium bílá + 550 Kč. Cena za lakování v odstínu NCS se stanovuje individuálně.

*** Základní cena již obsahuje povrchovou úpravu olejem Pure, Clear nebo probarveným olejem (DDT Dub trámový a DST Smrk trámový) a olejovoskem (DRD dub řezaný).

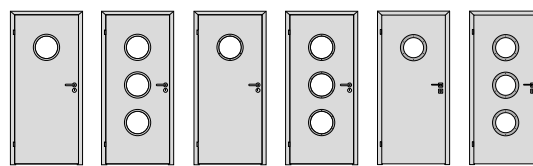

Dýha	61	63	71	73	91	93
Standard: DBK Buk, DNB Buk natur, DDB Dub americký, DND Dub natur, DJS Jasan, DMH Mahagon	8190	12490	8990	11090	12090	22390
Komfort: DBR Bříza, D20 Eben černý, DVJ Javor evropský, DJA Javor americký, DOL Olše, DOR Ořech americký, DNO Ořech natur, D46 Teak bílý, DTR Třešeň americká, DNT Třešeň natur, D52 Wenge světlé	9090	13390	10090	11490	13190	22790
Premium a moření: DSD Dub sukací, DHR Hruška, DSO Ořech sukací, DSP Švestka polenská, DWE Wenge, Mořená dýha	10090	14890	10790	12790	13890	24090
Exkluziv: DRD Dub řezaný, DDT Dub trémový, DST Smrk trémový***			12590	15890	15690	27190
Olej: DDO dub (Antique Bronz, Ash Grey, Clear, Dark Oak, Charcoal, Chocolate, Natural, Nordic White, Oyster, Pure, Silver Grey, Sky Grey, Slate Grey, Stone, Super White, Titanium Grey, Vanilla)	10090	14890	10790	12790	13890	24090
Barva	61	63	71	73	91	93
Komfort bílá	5890	9890	6790	8990	11290	21590
Premium bílá + RAL a NCS**	8490	12490	9390	11590	13890	24190
CPL laminát barva	61	63	71	73	91	93
beton bílý, beton šedý, bílá hladká, bílá perla, bílá pór, šedá	6890	9590	7590	10290	10690	21590
černá grafit U961, šedá U788	7190	9890	7890	10590	10990	21590
CPL laminát struktur	61	63	71	73	91	93
svislé: borovice bílá, borovice kouřová, borovice šedá, buk, dub arktický bílý, dub Halifax přírodní, dub Sherwood, dub, dub skandinávský, dub sukací, dub šedý, dub zimní, jasan bílý, jasan, ořech, ořech americký, třešeň, wenge vodorovně: borovice bílá, dub sukací, dub zimní			7890	10590	10990	21890
HPL laminát	61	63	71	73	91	93
dle vzorníku EGGER, MAX, POLYREY, HPL kámen láva, HPL plech rez, HPL beton, HPL kámen břidlice*	8690	11490	9590	11890	12690	23190
Vysoký lesk: prémiově bílá s probarveným jádrem, černá, grafitově šedá, kašmírově šedá, prachově šedá	10190	12990	11090	13390	14190	24690
Antifinger mat: prémiově bílá, alpská bílá, černá, grafitově šedá, kašmírově šedá, prachově šedá	10690	13490	11590	13890	14690	25190
Feel Nature: dub Sherman koňakově hnědý, dub Halifax lazurovaný černý, dub Gladstone bílý	12890	15690	13790	16090	16890	27390
Vysoký lesk/mat			71	73	91	93
bílá lesk, bílá mat, černá mat, cappuccino lesk, metal lesk			12790	14790	15890	26090

* Ceny za základní výběr povrchů, ostatní za příplatek.

** Cena za lakování v odstínu RAL = cena barva Premium bílá + 550 Kč. Cena za lakování v odstínu NCS se stanovuje individuálně.

*** Základní cena již obsahuje povrchovou úpravu olejem Pure, Clear nebo probarveným olejem (DDT Dub trémový a DST Smrk trémový) a olejovoskem (DRD dub řezaný).

LIŠTA ELEGANT KOMFORT



DÝHA, BARVA, HPL

Pouze pro povrchy buk, Premium bílá + RAL a NCS, bříza, dub AM, hruška, jasan, javor AM, mahagon, olše, ořech americký, třešeň AM



DÝHA, BARVA, HPL

Pouze pro povrchy buk, Premium bílá + RAL a NCS, bříza, dub AM, hruška, jasan, javor AM, mahagon, olše, ořech americký, třešeň AM



DÝHA, BARVA, CPL, CPL BARVY, VYSOKÝ LESK, HPL, KARTON, SAPELIT®

Mimo modely 61, 63, 64



VYSOKÝ LESK **S**

DÝHA, BARVA, CPL, CPL BARVY, HPL, KARTON, SAPELIT® +300 Kč

Mimo modely 61, 63, 64



DÝHA, BARVA zapuštěná +800 Kč, bez zapuštění +250 Kč

Zvolit ji lze pouze u modelu 13, 30, 31, 32, 33, 40, 50, 55, 60, 65



CPL +250 Kč

SKLO ELEGANT KOMFORT

V ceně: činčila čiré, float čiré, krizet čiré, kůra čiré, pixarena čiré, planibel bronz, sapelux bílé.

U modelu 71, 73, 91, 93 lze použít pouze sklo float čiré nebo sapelux bílé.

CENY MODELŮ CENOVÁ SKUPINA KOMFORT

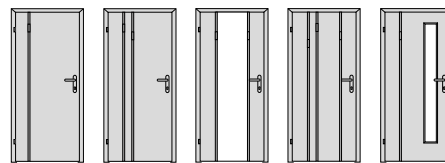

Dýha	11	21	25	26	60
Standard: DBK Buk, DNB Buk natur, DDB Dub americký, DND Dub natur, DJS Jasan, DMH Mahagon	7590	9190	11490	10790	9540
Komfort: DBR Bříza, D20 Eben černý, DJA Javor americký, DVJ Javor evropský, DOL Olše, DOR Ořech americký, DNO Ořech natur, D46 Teak bílý, DTR Třešeň americká, DNT Třešeň natur, D52 Wenge světlé	8690	10290	12590	11890	10640
Premium: DHR Hruška, DSP Švestka polenská, DWE Wenge	9290	10890	13190	12490	11240
CPL laminát barva	11	21	25	26	60
beton bílý, beton šedý, bílá hladká, bílá perla, bílá pór, šedá	6690	8290	11090	10390	9140
černá grafit U961, šedá U788	6990	8590	11390	10790	9440
CPL laminát struktur	11	21	25	26	60
svislé: borovice bílá, borovice kouřová, borovice šedá, buk, dub arktický bílý, dub Halifax přírodní, dub Sherwood, dub, dub skandinávský, dub sukátý, dub šedý, dub zimní, jasan bílý, jasan, ořech, ořech americký, třešeň, wenge vodorovné: borovice bílá, dub sukátý, dub zimní	6990	8590	11390	10790	9440
HPL laminát	11	21	25	26	60
dle vzorníku EGGER, MAX, POLYREY*	8190	9790	12090	11390	10140
Vysoký lesk: prémiově bílá s probarveným jádrem, černá, grafitově šedá, kašmírově šedá, prachově šedá	9690	11290	13590	12890	11640
Antifinger mat: prémiově bílá, alpská bílá, černá, grafitově šedá, kašmírově šedá, prachově šedá	10190	11790	14090	13390	12140
Feel Nature: dub Sherman koňakově hnědý, dub Halifax lazurovaný černý, dub Gladstone bílý	12390	13990	16290	15590	14340
Vysoký lesk/mat	11	21	25	26	60
bílá lesk, bílá mat, černá mat, cappucino lesk, metal lesk	11690	13390	15790	14990	13990

* Ceny za základní výběr povrchů, ostatní za příplatek.

Dekor v liště s háčkem je vždy svislý.

** Pro model HANUM nelze použít závěsy 80/10. Základní provedení polodrážkových dveří obsahuje závěsy TUKAN. Závěsy TUKAN nejsou v ceně. Výši příplatku určuje počet použitých pantů a jejich cena viz. ceník Doplnky.

LIŠTA



DÝHA, BARVA zapuštěná +800 Kč, bez zapuštění +250 Kč



+300 Kč



CPL +250 Kč

PŘÍPLATEK ZA LIŠTU V PLOŠE

lišta 11	lišta 12	lišta 13	lišta 14	lišta 21	lišta 22	lišta 23	lišta 24	lišta 31	lišta 32	lišta 33	lišta 34
v ceně dveří	250	500	750	v ceně dveří	250	500	750	v ceně dveří	250	500	750

U každého modelu dveří Hanum lze použít libovolnou variantu lišty (rozmístění háčků). Dekor v liště s háčkem je vždy svislý. U modelů s více lištami může být použito více variant současně. U modelů 21, 25, 26 se definuje pořadí variant lišt v ploše (rozmístění háčků na liště) od závěsové strany. U modelu 25 je použito zrcadlo na ploše.

SKLO

V ceně: činčila čiré, float čiré, krizet čiré, kůra čiré, pixarena čiré, planibel bronz, sapelux bílé, zrcadlo čiré (u modelů se zrcadlem M 25)

věšákové stěny HANUM®

TECHNICKÉ SPECIFIKACE

- Dřevěné panely a police tl. 40 mm, možno i s AL hranou
- Dekory dřevěných dílů v povrchu SAPELI
- Orientace dekoru v liště s háčky pouze svisle.
- Objednací rozměr = vnější rozměr věšákové stěny.

CENY SYSTÉMU HANUM®

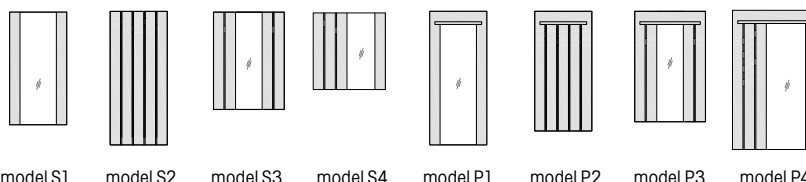

Dýha	model S1	model S2	model S3	model S4	model P1	model P2	model P3	model P4
Standard: DBK Buk, DNB Buk natur, DDB Dub americký, DND Dub natur, DJS Jasan, DMH Mahagon	5090	11590	9690	9690	5653	12153	10253	10253
Komfort: DBR Bříza, D20 Eben černý, DJA Javor americký, DOL Olše, DOR Ořech americký, DNO Ořech natur, D46 Teak bílý, DTR Třešeň americká, DNT Třešeň natur, D52 Wenge světlé	6490	12890	10890	10890	7240	13640	11640	11640
Premium: DHR Hruška, DSP Švestka polenská, DWE Wenge	7990	14390	12390	12390	9115	15515	13515	13515
CPL laminát barva								
beton bílý, beton šedý, bílá hladká, bílá perla, bílá pór, šedá	4590	11190	9190	9190	5128	11628	9628	9628
černá grafit U961, šedá U788	4890	11390	9390	9390	5328	11828	9828	9828
CPL laminát struktur								
svislé: borovice bílá, borovice kouřová, borovice šedá, buk, dub arktický bílý, dub Halifax přírodní, dub Sherwood, dub, dub skandinávský, dub sukátý, dub šedý, dub zimní, jasan bílý, jasan, ořech, ořech americký, třešeň, wenge vodorovné: borovice bílá, dub sukátý, dub zimní	4890	11390	9390	9390	5328	11828	9828	9828
HPL laminát								
dle vzorníku EGGER, MAX, POLYREY, ARPA (ALU MAGIC)*	5990	12390	10390	10390	6740	13140	11140	11140
Vysoký lesk: prémiově bílá s probarveným jádrem, černá, grafitově šedá, kašmírově šedá, prachově šedá	7490	13890	11890	11890	8240	14640	12640	12640
Antifinger mat: prémiově bílá, alpská bílá, černá, grafitově šedá, kašmírově šedá, prachově šedá	7990	14390	12390	12390	8740	15140	13140	13140
Feel Nature: dub Sherman koňakově hnědý, dub Halifax lazurovaný černý, dub Gladstone bílý	10190	16590	14590	14590	10940	17340	15340	15340
Vysoký lesk/mat								
bílá lesk, bílá mat, černá mat, cappucino lesk, metal lesk	8690	15190	13190	13190	10003	16503	14503	14503

* Základní, ostatní viz Ceník příplatků.

Příplatek za Al hranu na 1 ks police + 400 Kč.

Příplatek za Al hranu po obvodě věšákové stěny + 700 Kč.

Standardní rozměry 650, 750, 850, 950 / 1970.

Šířka od 651 do 1150 / 1970 + 10 % k ceně.

Výška do 1970 + 10 % k ceně.

Výška od 1971 do 2100 + 15 % k ceně.

Výška od 2101 do 2200 + 25 % k ceně.

Výška od 2201 do 2300 + 30 % k ceně.

PŘÍPLATEK ZA LIŠTU V PLOŠE

lišta 11	lišta 12	lišta 13	lišta 14	lišta 21	lišta 22	lišta 23	lišta 24	lišta 31	lišta 32	lišta 33	lišta 34
v ceně	250	500	750	v ceně	250	500	750	v ceně	250	500	750

* U každého modelu dveří Hanum lze použít libovolnou variantu lišty (rozmístění háčků).

Dekor v liště s háčkem je vždy svislý.

U modelů s více lištami může být použito více variant současně.

U modelů 25 je použito zrcadlo na ploše.

U modelů s více lištami se definuje pořadí variant lišt v ploše (rozmístění háčků na liště) zleva doprava.

Harmonie

CENY MODELŮ CENOVÁ SKUPINA HARMONIE KOMFORT

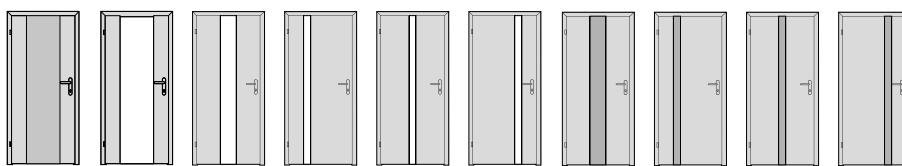

Dýha	10	40	80	81	82	83	90	91	92	93
Standard: DBK Buk, DNB Buk natur, DDB Dub americký, DND Dub natur, DJS Jasan, DMH Mahagon	10090	11690	10290	10290	10290	10290	9590	9590	9590	9590
Komfort: DBR Bříza, D20 Eben černý, DVJ Javor evropský, DJA Javor americký, DOL Olše, DOR Ořech americký, DNO Ořech natur, D46 Teak bílý, DTR Třešeň americká, DNT Třešeň natur, D52 Wenge světlé	10590	11190	10790	10790	10790	10790	10090	10090	10090	10090
Premium a moření: DSD Dub sukutý, DHR Hruška, DSO Ořech sukutý, DSP Švestka polenská, DWE Wenge, Mořená dýha	11690	12290	11890	11890	11890	11890	11190	11190	11190	11190
Exkluziv: DRD Dub řezaný, DDT Dub trémový, DST Smrk trémový***	13690	14290	13890	13890	13890	13890	13190	13190	13190	13190
Olej: DDO dub (Antique Bronz, Ash Grey, Clear, Dark Oak, Charcoal, Chocolate, Natural, Nordic White, Oyster, Pure, Silver Grey, Sky Grey, Slate Grey, Stone, Super White, Titanium Grey, Vanilla)	11690	12290	11890	11890	11890	11890	11190	11190	11190	11190
Barva	10	40	80	81	82	83	90	91	92	93
Premium bílá + RAL a NCS**	11090	11690	11290	11290	11290	11290	10590	10590	10590	10590
CPL laminát barva	10	40	80	81	82	83	90	91	92	93
beton bílý, beton šedý, bílá hladká, bílá perla, bílá pór, šedá	8790	9390	8990	8990	8990	8990	8290	8290	8290	8290
černá grafit U961, šedá U788	9090	9690	9290	9290	9290	9290	8590	8590	8590	8590
CPL laminát struktur	10	40	80	81	82	83	90	91	92	93
svislé: borovice bílá, borovice kouřová, borovice šedá, buk, dub arktický bílý, dub Halifax přírodní, dub Sherwood, dub, dub skandinávský, dub sukutý, dub šedý, dub zimní, jasan bílý, jasan, ořech, ořech americký, třešeň, wenge vodorovné: borovice bílá, dub sukutý, dub zimní	9090	9690	9290	9290	9290	9290	8590	8590	8590	8590

** Cena za lakování v odstínu RAL = cena barva Premium bílá + 550 Kč. Cena za lakování v odstínu NCS se stanovuje individuálně.

*** Základní cena již obsahuje povrchovou úpravu olejem Pure, Clear nebo probarveným olejem (DDT Dub trémový a DST Smrk trémový) a olejovoskem (DRD dub řezaný).

SKLO HARMONIE KOMFORT

V ceně: float čiré, planibel bronz, planibel šedé, sapelux bílé
(tloušťka skla 8 mm, kalené)

Kubika

CENY MODELŮ CENOVÁ SKUPINA KUBIKA KOMFORT

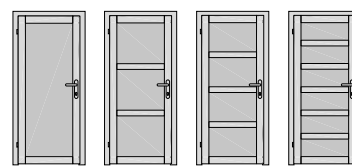

Dýha	10	13	14	16
Standard: DBK Buk, DDB Dub americký	12890	14390	13590	14290
Komfort: DOL Olše, DOR Ořech americký, DTR Třešeň americká	13490	15190	14290	15090
Premium: DHR Hruška	15490	18190	16590	17590

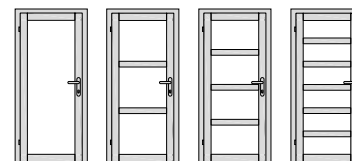

Dýha	40	43	44	46
Standard: DBK Buk, DDB Dub americký	11890	12790	12990	14190
Komfort: DOL Olše, DOR Ořech americký, DTR Třešeň americká	12290	13290	13490	14790
Premium: DHR Hruška	12890	14290	14490	16090

SKLO KUBIKA KOMFORT

V ceně: činčila čiré, float čiré, krizet čiré, kůra čiré, pixarena čiré, planibel bronz, sapelux bílé
Nutné použít kalené sklo.

CENY MODELŮ



Dýha	10	12	13	14	16	18	19
Standard: DBK Buk, DNB Buk natur, DDB Dub americký, DND Dub natur, DJS Jasan, DMH Mahagon	6890	7390	7390	7390	8190	7290	7290
Komfort: DBR Bříza, D20 Eben černý, DJA Javor americký, DVJ Javor evropský, DOL Olše, DOR Ořech americký, DNO Ořech natur, D46 Teak bílý, DTR Třešeň americká, DNT Třešeň natur, D52 Wenge světlé	7390	7890	7890	7890	8690	7790	7790
Premium a moření: DHR Hruška, DSP Švestka polenská, DWE Wenge, Mořená dýha	8290	8690	8690	8690	9490	8590	8590
Olej: DDO dub (Antique Bronz, Ash Grey, Clear, Dark Oak, Charcoal, Chocolate, Natural, Nordic White, Oyster, Pure, Silver Grey, Sky Grey, Slate Grey, Stone, Super White, Titanium Grey, Vanilla)	8290	8690	8690	8690	9490	8590	8590
Barva	10	12	13	14	16	18	19
Premium bílá + RAL a NCS*	7190	7690	7690	7690	8490	7590	7590
CPL laminát barva	10	12	13	14	16	18	19
beton bílý, beton šedý, bílá hladká, bílá perla, bílá pór, šedá	5990	6490	6490	6490	7390	6290	6290
černá grafit U961, šedá U788	6290	6790	6790	6790	7690	6590	6590
CPL laminát struktur	10	12	13	14	16	18	19
svíslé: borovice bílá, borovice kouřová, borovice šedá, buk, dub arktický bílý, dub Halifax přírodní, dub Sherwood, dub, dub skandinávský, dub sukutý, dub šedý, dub zimní, jasan bílý, jasan, ořech, ořech americký, třešeň, wenge vodorovné: borovice bílá, dub sukutý, dub zimní	6290	6790	6790	6790	7690	6590	6590
Vysoký lesk/mat	10	12	13	14	16	18	19
bílá lesk, bílá mat, černá mat, cappuccino lesk, metal lesk	9590	9790	9790	9790	10290	9690	9690

Ceny jsou uvedeny bez motivu na skle.

* Cena za lakování v odstínu RAL = cena barva Premium bílá + 550 Kč. Cena za lakování v odstínu NCS se stanovuje individuálně.

CENY MODELŮ

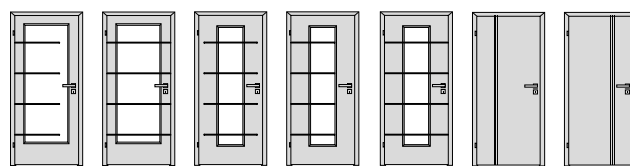

Dýha	43	44	52	53	54	91	93
Standard: DBK Buk, DNB Buk natur, DDB Dub americký, DND Dub natur, DJS Jasan, DMH Mahagon	10590	10590	10390	10390	10390	7390	7390
Komfort: DBR Bříza, D20 Eben černý, DJA Javor americký, DOL Olše, DOR Ořech americký, DNO Ořech natur, D46 Teak bílý, DTR Třešeň americká, DNT Třešeň natur, D52 Wenge světlé	11090	11090	10890	10890	10890	7890	7890
Premium a moření: DHR Hruška, DSP Švestka polenská, DWE Wenge, Mořená dýha	11890	11890	11690	11690	11690	8690	8690
Olej: DDO dub (Antique Bronz, Ash Grey, Clear, Dark Oak, Charcoal, Chocolate, Natural, Nordic White, Oyster, Pure, Silver Grey, Sky Grey, Slate Grey, Stone, Super White, Titanium Grey, Vanilla)	11890	11890	11690	11690	11690	8690	8690
Barva	43	44	52	53	54	91	93
Premium bílá + RAL a NCS*	10890	10890	10690	10690	10690	7690	7690
CPL laminát barva	43	44	52	53	54	91	93
beton bílý, beton šedý, bílá hladká, bílá perla, bílá pór, šedá	9690	9690	9490	9490	9490	6390	6390
černá grafít U961, šedá U788	9990	9990	9790	9790	9790	6690	6690
CPL laminát struktur	43	44	52	53	54	91	93
svíslé: borovice bílá, borovice kouřová, borovice šedá, buk, dub arktický bílý, dub Halifax přírodní, dub Sherwood, dub, dub skandinávský, dub sukutý, dub šedý, dub zimní, jasan bílý, jasan, ořech, ořech americký, třešeň, wenge vodorovné: borovice bílá, dub sukutý, dub zimní	9990	9990	9790	9790	9790	6690	6690
Vysoký lesk/mat	43	44	52	53	54	91	93
bílá lesk, bílá mat, černá mat, cappuccino lesk, metal lesk	12690	12690	12490	12490	12490	10190	10190

Ceny jsou uvedeny bez motívu na skle.

* Cena za lakování v odstínu RAL = cena barva Premium bílá + 550 Kč. Cena za lakování v odstínu NCS se stanovuje individuálně.

LIŠTA

L 3	DÝHA Pro povrchy buk, bříza, dub AM, hruška, jasan, mahagon, olše, ořech americký, třešeň AM CPL
L 4	DÝHA Pro povrchy buk, bříza, dub AM, hruška, jasan, mahagon, olše, ořech americký, třešeň AM CPL
L H	DÝHA CPL
L R	DÝHA +300 Kč CPL +300 Kč
L N	CPL +250 Kč

SKLO

V ceně: činčila čiré, float čiré, krizeť čiré, kůra čiré, pixarena čiré, planibel bronz, sapelux bílé. Cena uvedena bez motivu na skle.

CENY MOTIVŮ NA SKLE

	model 43	model 44		
G043	2400			
G044		2400		
	model 52	model 53	model 54	
G044	2400	2400	2400	
	model 43	model 44		
P043	3000			
P044		3000		
	model 52	model 53	model 54	
P044	3000	3000	3000	

CENY MODELŮ CENOVÁ SKUPINA KOMFORT

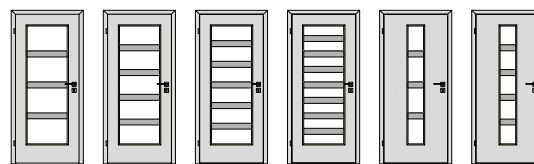

Dýha	44	45	46	48	54	55
Standard: DBK Buk, DNB Buk natur, DDB Dub americký, DND Dub natur, DJS Jasan, DMH Mahagon	7690	7790	7890	7990	7690	7790
Komfort: DBR Bříza, D20 Eben černý, DVJ Javor evropský, DJA Javor americký, DOL Olše, DOR Ořech americký, DNO Ořech natur, D46 Teak bílý, DTR Třešeň americká, DNT Třešeň natur, D52 Wenge světlé	9090	9190	9290	9390	9090	9190
Premium a moření: DSD Dub sukátý, DHR Hruška, DSO Ořech sukátý, DSP Švestka polenská, DWE Wenge, Mořená dýha	9790	9890	9990	10090	9790	9890
Exkluziv: DDT Dub trámový, DST Smrk trámový***	15290	15490	15690	15890	15290	15490
Olej: DDO dub (Antique Bronz, Ash Grey, Clear, Dark Oak, Charcoal, Chocolate, Natural, Nordic White, Oyster, Pure, Silver Grey, Sky Grey, Slate Grey, Stone, Super White, Titanium Grey, Vanilla)	9790	9890	9990	10090	9790	9890
Barva	44	45	46	48	54	55
Komfort bílá	5390	5490	5590	5690	5390	5490
Premium bílá + RAL a NCS*	8090	8190	8390	8890	8090	8190
CPL laminát barva	44	45	46	48	54	55
beton bílý, beton šedý, bílá hladká, bílá perla, bílá pór, šedá	5990	6090	6190	6290	5990	6090
černá grafit U961, šedá U788	6290	6390	6490	6590	6290	6390
CPL laminát struktur	44	45	46	48	54	55
svislé: borovice bílá, borovice kouřová, borovice šedá, buk, dub arktický bílý, dub Halifax přírodní, dub Sherwood, dub, dub skandinávský, dub sukátý, dub šedý, dub zimní, jasan bílý, jasan, ořech, ořech americký, třešeň, wenge vodorovné: borovice bílá, dub sukátý, dub zimní	6290	6390	6490	6590	6290	6390
Start®	44	45	46	48	54	55
bílá, buk, dub, ořech	4690	4790	4890	4990	4690	4790

* Cena za lakování v odstínu RAL = cena barva Premium bílá + 550 Kč. Cena za lakování v odstínu NCS se stanovuje individuálně.

*** Základní cena již obsahuje povrchovou úpravu olejem Pure, Clear nebo probarveným olejem (DDT Dub trámový a DST Smrk trámový) a olejovoskem (DRD dub řezaný).

CENY MODELŮ

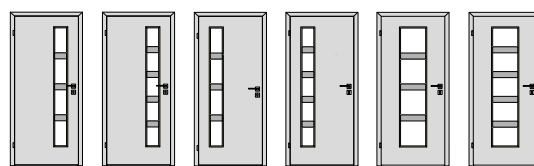

Dýha	64	65	74	75	84	85
Standard: DBK Buk, DNB Buk natur, DDB Dub americký, DND Dub natur, DJS Jasan, DMH Mahagon	7690	7790	7690	7790	7690	7790
Komfort: DBR Bříza, D20 Eben černý, DVJ Javor evropský, DJA Javor americký, DOL Olše, DOR Ořech americký, DNO Ořech natur, D46 Teak bílý, DTR Třešeň americká, DNT Třešeň natur, D52 Wenge světlé	9090	9190	9090	9190	9090	9190
Premium a moření: DSD Dub sukutý, DHR Hruška, DSO Ořech sukutý, DSP Švestka polenská, DWE Wenge, Mořená dýha	9790	9890	9790	9890	9790	9890
Exkluziv: DDT Dub trémový, DST Smrk trémový***	15290	15490	15290	15490	15290	15490
Olej: DDO dub (Antique Bronz, Ash Grey, Clear, Dark Oak, Charcoal, Chocolate, Natural, Nordic White, Oyster, Pure, Silver Grey, Sky Grey, Slate Grey, Stone, Super White, Titanium Grey, Vanilla)	9790	9890	9790	9890	9790	9890
Barva	64	65	74	75	84	85
Komfort bílá	5390	5490	5390	5490	5390	5490
Premium bílá + RAL a NCS**	8090	8190	8090	8190	8090	8190
CPL laminát barva	64	65	74	75	84	85
beton bílý, beton šedý, bílá hladká, bílá perla, bílá pár, šedá	5990	6090	5990	6090	5990	6090
černá grafít U961, šedá U788	6290	6390	6290	6390	6290	6390
CPL laminát struktur	64	65	74	75	84	85
svislé: borovice bílá, borovice kouřová, borovice šedá, buk, dub arktický bílý, dub Halifax přírodní, dub Sherwood, dub, dub skandinávský, dub sukutý, dub šedý, dub zimní, jasan bílý, jasan, ořech, ořech americký, třešeň, wenge	6290	6390	6290	6390	6290	6390
vodorovné: borovice bílá, dub sukutý, dub zimní						
Start®	64	65	74	75	84	85
bílá, buk, dub, ořech	4690	4790	4690	4790	4690	4790

** Cena za lakování v odstínu RAL = cena barva Premium bílá + 550 Kč. Cena za lakování v odstínu NCS se stanovuje individuálně.

*** Základní cena již obsahuje povrchovou úpravu olejem Pure, Clear nebo probarveným olejem (DDT Dub trémový a DST Smrk trémový) a olejovoskem (DRD dub řezaný).

LIŠTA MERA KOMFORT



SKLO MERA KOMFORT

V ceně: float čiré, planibel bronz, sapelux bílé

Modena

CENY MODELŮ CENOVÁ SKUPINA MODENA KOMFORT

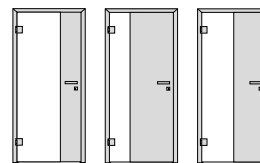

Dýha	45	46	47
Standard: DBK Buk, DNB Buk natur, DDB Dub americký, DND Dub natur, DMH Mahagon	13290	10290	11290
Komfort: DBR Bříza, D20 Eben černý, DVJ Javor evropský, DJA Javor americký, DOL Olše, DOR Ořech americký, DNO Ořech natur, D46 Teak bílý, DTR Třešeň americká, DNT Třešeň natur, D52 Wenge světlé	13790	10790	11790
Premium a moření: DSD Dub sukátý, DHR Hruška, DSO Ořech sukátý, DSP Švestka polenská, DWE Wenge, Mořená dýha	14890	11890	12890
Exkluziv: DRD Dub řezaný, DDT Dub trémový, DST Smrk trémový***	16890	13890	14890
Olej: DDO dub (Antique Bronz, Ash Grey, Clear, Dark Oak, Charcoal, Chocolate, Natural, Nordic White, Oyster, Pure, Silver Grey, Sky Grey, Slate Grey, Stone, Super White, Titanium Grey, Vanilla)	14890	11890	12890
Barva	45	46	47
Premium bílá + RAL a NCS**	14290	11290	12290
CPL laminát barva	45	46	47
beton bílý, beton šedý, bílá hladká, bílá perla, bílá pór, šedá	11990	8990	9990
černá grafit U961, šedá U788	12290	9290	10290
CPL laminát struktur	45	46	47
svislé: borovice bílá, borovice kouřová, borovice šedá, buk, dub arktický bílý, dub Halifax přírodní, dub Sherwood, dub, dub skandinávský, dub sukátý, dub šedý, dub zimní, jasan bílý, jasan, ořech, ořech americký, třešeň, wenge vodorovné: borovice bílá, dub sukátý, dub zimní	12290	9290	10290

** Cena za lakování v odstínu RAL = cena barva Premium bílá + 550 Kč.

Cena za lakování v odstínu NCS se stanovuje individuálně.

*** Základní cena již obsahuje povrchovou úpravu olejem Pure, Clear nebo probarveným olejem (DDT Dub trémový a DST Smrk trémový) a olejovoskem (DRD dub řezaný).



Dýha	45*	46*	47*
Standard: DBK Buk, DNB Buk natur, DDB Dub americký, DND Dub natur, DMH Mahagon	14790	11790	12790
Komfort: DBR Bříza, D20 Eben černý, DVJ Javor evropský, DJA Javor americký, DOL Olše, DOR Ořech americký, DNO Ořech natur, D46 Teak bílý, DTR Třešeň americká, DNT Třešeň natur, D52 Wenge světlé	15290	12290	13290
Premium a moření: DHR Hruška, DSP Švestka polenská, DWE Wenge	16390	13390	14390
Barva	45*	46*	47*
Premium bílá + RAL a NCS**	15790	12790	13790

Ceny jsou uvedeny bez motivu na skle.

* Možnost výběru drážek NOTE (N-14) nebo drážek REDE (R-14).

** Cena za lakování v odstínu RAL = cena barva Premium bílá + 550 Kč. Cena za lakování v odstínu NCS se stanovuje individuálně.

SKLO MODENA KOMFORT

V ceně: float čiré, planibel bronz, planibel šedé, sapelux bílé (tloušťka skla 8 mm, kalené)

Ceny uvedeny bez motivu na skle. Příplatek za gravírování viz tabulka příplatků.

CENY MOTIVŮ NA SKLE

	model 45*	model 46*	model 47*
G044	2400	2400	2400
G069	2400	2400	2400
P044	3000	3000	3000

KOVÁNÍ MODENA KOMFORT

Závěsy nejsou v ceně dveří. Ceny závěsů dle ceníku SAPGLASS.

Magnetický zámek je v ceně dveří MODENA. Klasický střelkový zámek nelze použít.

CENY MODELŮ



Dýha	12	13	14	18	19
Standard: DBK Buk, DNB Buk natur, DDB Dub americký, DND Dub natur, DMH Mahagon	6790	6790	6790	6690	6690
Komfort: DBR Bříza, D20 Eben černý, DJA Javor americký, DVJ Javor evropský, DOL Olše, DOR Ořech americký, DNO Ořech natur, D46 Teak bílý, DTR Třešeň americká, DNT Třešeň natur, D52 Wenge světlé	7290	7290	7290	7190	7190
Premium: DHR Hruška, DSP Švestka polenská, DWE Wenge	8190	8190	8190	8090	8090
Barva	12	13	14	18	19
Premium bílá + RAL a NCS*	7790	7790	7790	7690	7690

Ceny jsou uvedeny bez motivu na skle.

* Cena za lakování v odstínu RAL = cena barva Premium bílá + 550 Kč.

Cena za lakování v odstínu NCS se stanovuje individuálně.

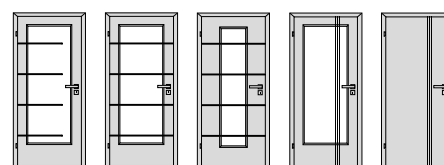

Dýha	43	44	54	83	93
Standard: DBK Buk, DNB Buk natur, DDB Dub americký, DND Dub natur, DMH Mahagon	10090	10090	9890	9990	6790
Komfort: DBR Bříza, D20 Eben černý, DJA Javor americký, DVJ Javor evropský, DOL Olše, DOR Ořech americký, DNO Ořech natur, D46 Teak bílý, DTR Třešeň americká, DNT Třešeň natur, D52 Wenge světlé	10590	10590	10390	10490	7290
Premium: DHR Hruška, DSP Švestka polenská, DWE Wenge	11390	11390	11190	11290	8190
Barva	43	44	54	83	93
Premium bílá + RAL a NCS*	10990	10990	10790	10890	7790

Ceny jsou uvedeny bez motivu na skle.

* Cena za lakování v odstínu RAL = cena barva Premium bílá + 550 Kč. Cena za lakování v odstínu NCS se stanovuje individuálně.

LIŠTA



DÝHA, BARVA Pouze v provedení masiv buk, bříza, dub AM, hruška, jasan, mahagon, olše, ořech americký, třešeň AM



DÝHA, BARVA Pouze v provedení masiv buk, bříza, dub AM, hruška, jasan, mahagon, olše, ořech americký, třešeň AM



DÝHA +300 Kč

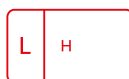

DÝHA, BARVA



DÝHA, BARVA zapuštěná +800 Kč, bez zapuštění +250 Kč

SKLO

V ceně: činčila čiré, float čiré, krizet čiré, kůra čiré, pixarena čiré, planibel bronz, sapelux bílé
Ceny uvedeny bez motivu na skle. Příplatek za gravírování viz tabulka příplatků.

CENY MOTIVŮ NA SKLE

	model 43	model 44
G043	2400	
G044		2400

	model 54
G044	2400

	model 83
G080	4500

	model 43	model 44
P043	3000	
P044		3000

	model 54
P044	3000

	model 83
P080	5400

CENY MODELŮ

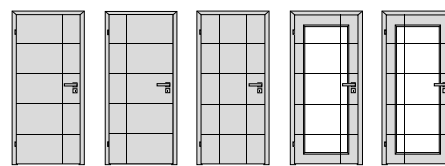

Dýha	10	11	12	40	41
Standard: DBK Buk, DNB Buk natur, DDB Dub americký, DND Dub natur, DMH Mahagon	6890	6890	7290	10090	10090
Komfort: DBR Bříza, D20 Eben černý, DJA Javor americký, DVJ Javor evropský, DOL Olše, DOR Ořech americký, DNO Ořech natur, D46 Teak bílý, DTR Třešeň americká, DNT Třešeň natur, D52 Wenge světlé	7390	7390	7790	10590	10590
Premium: DHR Hruška, DSP Švestka polenská, DWE Wenge	8190	8190	8690	11390	11390
Barva	10	11	12	40	41
Premium bílá + RAL a NCS*	7790	7790	8190	10990	10990

Ceny jsou uvedeny bez motivu na skle.

* Cena za lakování v odstínu RAL = cena barva Premium bílá + 550 Kč.

Cena za lakování v odstínu NCS se stanovuje individuálně.

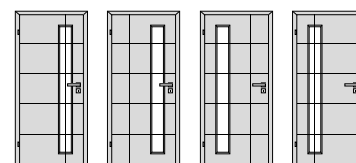

Dýha	60	61	65	66
Standard: DBK Buk, DNB Buk natur, DDB Dub americký, DND Dub natur, DMH Mahagon	10090	9890	9890	10090
Komfort: DBR Bříza, D20 Eben černý, DJA Javor americký, DVJ Javor evropský, DOL Olše, DOR Ořech americký, DNO Ořech natur, D46 Teak bílý, DTR Třešeň americká, DNT Třešeň natur, D52 Wenge světlé	10590	10390	10390	10590
Premium: DHR Hruška, DSP Švestka polenská, DWE Wenge	11390	11090	11090	11390
Barva	60	61	65	66
Premium bílá + RAL a NCS*	10990	10790	10790	10990

Ceny jsou uvedeny bez motivu na skle.

* Cena za lakování v odstínu RAL = cena barva Premium bílá + 550 Kč. Cena za lakování v odstínu NCS se stanovuje individuálně.

LIŠTA



DÝHA, BARVA Pouze v provedení masiv buk, bříza, dub AM, hruška, jasan, mahagon, olše, ořech americký, třešeň AM



DÝHA, BARVA Pouze v provedení masiv buk, bříza, dub AM, hruška, jasan, mahagon, olše, ořech americký, třešeň AM



DÝHA, BARVA +300 Kč



DÝHA, BARVA



DÝHA, BARVA **S**

SKLO

V ceně: činčila čiré, float čiré, krizet čiré, kůra čiré, pixarena čiré, planibel bronzasapelux bílé
Ceny uvedeny bez motivu na skle. Příplatek za gravírování/laserování viz tabulka příplatků.

PŘÍPLATKY ZA MOTIVY NA SKLE

	model 40	model 41	model 60	model 61	model 65	model 66
G069				2200	2200	
G066	2200	2200	2200			2200

Swing

CENY MODELŮ CENOVÁ SKUPINA KOMFORT

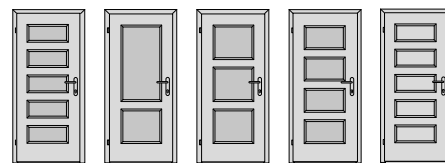

Dýha	15	17	18	19	25
Standard: DBK Buk, DNB Buk natur, DDB Dub americký, DND Dub natur, DJS Jasan, DMH Mahagon	9690	8890	8790	9290	8890
Komfort: DBR Bříza, D20 Eben černý, DVJ Javor evropský, DJA Javor americký, DOL Olše, DOR Ořech americký, DNO Ořech natur, D46 Teak bílý, DTR Třešeň americká, DNT Třešeň natur, D52 Wenge světlé	10990	10290	10190	10590	10290
Premium a moření: DSD Dub sukátý, DHR Hruška, DSO Ořech sukátý, DSP Švestka polenská, DWE Wenge, Mořená dýha	11690	10990	10890	11290	10990
Exkluziv: DRD Dub řezaný	19990	18790	18590	19090	
Exkluziv: DDT Dub trémový, DST Smrk trémový**	19990	18790	18590	19090	16290
Olej: DDO dub (Antique Bronz, Ash Grey, Clear, Dark Oak, Charcoal, Chocolate, Natural, Nordic White, Oyster, Pure, Silver Grey, Sky Grey, Slate Grey, Stone, Super White, Titanium Grey, Vanilla)	11690	10990	10890	11290	10990
Barva	15	17	18	19	25
Komfort bílá	7490	6690	6590	7090	6690
Premium bílá + RAL a NCS*	10090	9290	9290	9690	9290
CPL laminát barva	15	17	18	19	25
beton bílý, beton šedý, bílá hladká, bílá perla, bílá pór, šedá	8090	7390	7290	7690	7390
černá grafit U961, šedá U788	8390	7690	7590	7990	7690
CPL laminát struktur	15	17	18	19	25
svíslé: borovice bílá, borovice kouřová, borovice šedá, buk, dub arktický bílý, dub Halifax přírodní, dub Sherwood, dub, dub skandinávský, dub sukátý, dub šedý, dub zimní, jasan bílý, jasan, ořech, ořech americký, třešeň, wenge vodorovné: borovice bílá, dub sukátý, dub zimní	8390	7690	7590	7990	7690

* Cena za lakování v odstínu RAL = cena barva Premium bílá + 550 Kč. Cena za lakování v odstínu NCS se stanovuje individuálně.

** Základní cena již obsahuje povrchovou úpravu olejem Pure, Clear nebo probarveným olejem (DDT Dub trémový a DST Smrk trémový) a olejovoskem (DRD dub řezaný). Pozor, DRD dub řezaný nelze vyrobit s rámovou sesazenkou.

CENY MODELŮ CENOVÁ SKUPINA KOMFORT

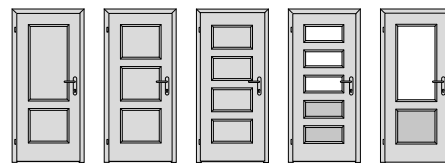

Dýha	27	28	29	35	37
Standard: DBK Buk, DNB Buk natur, DDB Dub americký, DND Dub natur, DJS Jasan, DMH Mahagon	8190	8190	8590	10290	9590
Komfort: DBR Bříza, D20 Eben černý, DVJ Javor evropský, DJA Javor americký, DOL Olše, DOR Ořech americký, DNO Ořech natur, D46 Teak bílý, DTR Třešeň americká, DNT Třešeň natur, D52 Wenge světlé	9590	9590	9990	11690	10890
Premium a moření: DSD Dub sukátý, DHR Hruška, DSO Ořech sukátý, DSP Švestka polenská, DWE Wenge, Mořená dýha	10190	10190	10690	12290	11590
Exkluziv: DRD Dub řezaný				14690	13190
Exkluziv: DDT Dub trámový, DST Smrk trámový**	14790	15290	15890	14690	13190
Olej: DDO dub (Antique Bronz, Ash Grey, Clear, Dark Oak, Charcoal, Chocolate, Natural, Nordic White, Oyster, Pure, Silver Grey, Sky Grey, Slate Grey, Stone, Super White, Titanium Grey, Vanilla)	10190	10190	10690	12290	11590
Barva	27	28	29	35	37
Komfort bílá	5990	5990	6390	8090	7390
Premium bílá + RAL a NCS*	8590	8590	8990	10690	9990
CPL laminát barva	27	28	29	35	37
beton šedý, beton šedý, bílá hladká, bílá perla, bílá pór, šedá	6590	6590	7090	8690	7990
černá grafit U961, šedá U788	6890	6890	7390	8990	8290
CPL laminát struktur	27	28	29	35	37
svislé: borovice bílá, borovice kouřová, borovice šedá, buk, dub arktický bílý, dub Halifax přírodní, dub Sherwood, dub, dub skandinávský, dub sukátý, dub šedý, dub zimní, jasan bílý, jasan, ořech, ořech americký, třešeň, wenge vodorovné: borovice bílá, dub sukátý, dub zimní	6890	6890	7390	8990	8290

* Cena za lakování v odstínu RAL = cena barva Premium bílá + 550 Kč. Cena za lakování v odstínu NCS se stanovuje individuálně.

** Základní cena již obsahuje povrchovou úpravu olejem Pure, Clear nebo probarveným olejem (DDT Dub trámový a DST Smrk trámový) a olejovoskem (DRD dub řezaný). Pozor, DRD dub řezaný nelze vyrobit s rámovou sesazenkou.

CENY MODELŮ CENOVÁ SKUPINA KOMFORT

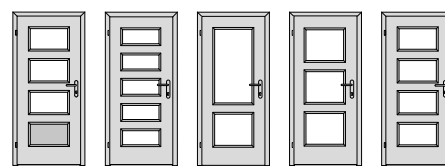

Dýha	39	45	47	48	49
Standard: DBK Buk, DNB Buk natur, DDB Dub americký, DND Dub natur, DJS Jasan, DMH Mahagon	9690	10290	9590	9390	9690
Komfort: DBR Bříza, D20 Eben černý, DVJ Javor evropský, DJA Javor americký, DOL Olše, DOR Ořech americký, DNO Ořech natur, D46 Teak bílý, DTR Třešeň americká, DNT Třešeň natur, D52 Wenge světlé	10990	11690	10890	10690	10990
Premium a moření: DSD Dub sukátý, DHR Hruška, DSO Ořech sukátý, DSP Švestka polenská, DWE Wenge, Mořená dýha	11690	12290	11590	11390	11690
Exkluziv: DDT Dub trámový, DRD Dub řezaný, DST Smrk trámový**	14090	13790	12990	12790	13590
Olej: DDO dub (Antique Bronz, Ash Grey, Clear, Dark Oak, Charcoal, Chocolate, Natural, Nordic White, Oyster, Pure, Silver Grey, Sky Grey, Slate Grey, Stone, Super White, Titanium Grey, Vanilla)	11690	12290	11590	11390	11690
Barva	39	45	47	48	49
Komfort bílá	7490	8090	7390	7190	7490
Premium bílá + RAL a NCS*	10090	10690	9990	9790	10090
CPL laminát barva	39	45	47	48	49
beton bílý, beton šedý, bílá hladká, bílá perla, bílá pór, šedá	8090	8690	7990	7790	8090
černá grafit U961, šedá U788	8390	8990	8290	8090	8390
CPL laminát struktur	39	45	47	48	49
svíslé: borovice bílá, borovice kouřová, borovice šedá, buk, dub arktický bílý, dub Halifax přírodní, dub Sherwood, dub, dub skandinávský, dub sukátý, dub šedý, dub zimní, jasan bílý, jasan, ořech, ořech americký, třešeň, wenge vodorovné: borovice bílá, dub sukátý, dub zimní	8390	8990	8290	7990	8390

* Cena za lakování v odstínu RAL = cena barva Premium bílá + 550 Kč. Cena za lakování v odstínu NCS se stanovuje individuálně.

** Základní cena již obsahuje povrchovou úpravu olejem Pure, Clear nebo probarveným olejem (DDT Dub trámový a DST Smrk trámový) a olejovoskem (DRD dub řezaný). Pozor, DRD dub řezaný nelze vyrobit s rámovou sesazenkou.

LIŠTA SWING KOMFORT



DÝHA +300 Kč
CPL, CPL BARVY +300 Kč



DÝHA, BARVA zapuštěná +800 Kč, bez zapuštění +250 Kč
Zvolit ji lze pouze u modelu 15–19, 35–49



DÝHA, CPL, CPL BARVY



CPL +250 Kč.
Zvolit ji lze pouze u modelu 15–19, 35–49

SKLO SWING KOMFORT

V ceně: činčila čiré, float čiré, krizet čiré, kůra čiré, pixarena čiré, planibel bronz, sapelux bílé

CENY MODELŮ

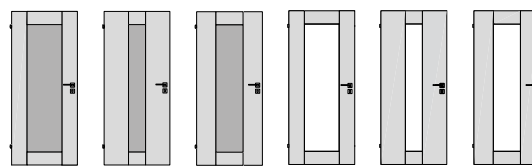

Dýha	10	20	25	40	50	55
Standard: DBK Buk, DNB Buk natur, DDB Dub americký, DND Dub natur, DJS Jasan, DMH Mahagon	11190	11190	11590	10790	11090	11090
Komfort: DBR Bříza, D20 Eben černý, DVJ Javor evropský, DJA Javor americký, DOL Olše, DOR Ořech americký, DNO Ořech natur, D46 Teak bílý, DTR Třešeň americká, DNT Třešeň natur, D52 Wenge světlé	11690	11690	12090	11290	11590	11590
Premium: DSD Dub sukátý, DHR Hruška, DSO Ořech sukátý, DSP Švestka polenská, DWE Wenge	13290	13290	14190	12690	12890	12890
Exkluziv: DRD Dub řezaný, DDT Dub trémový, DST Smrk trémový***	19590	19590	20990	17890	18090	18090
Barva	10	20	25	40	50	55
Premium bílá + RAL a NCS**	12190	12190	12590	11790	12090	12090
CPL laminát barva	10	20	25	40	50	55
beton bílý, beton šedý, bílá hladká, bílá perla, bílá pór, šedá	8390	8390	8690	8790	8990	8990
černá grafit U961, šedá U788	8590	8590	8890	8990	9190	9190
CPL laminát struktur	10	20	25	40	50	55
svíslé: borovice bílá, borovice kouřová, borovice šedá, buk, dub arktický bílý, dub Halifax přírodní, dub Sherwood, dub, dub skandinávský, dub sukátý, dub šedý, dub zimní, jasan bílý, jasan, ořech, ořech americký, třešeň, wenge vodorovné: borovice bílá, dub sukátý, dub zimní	8590	8590	8890	8990	9190	9190

** Cena za lakování v odstínu RAL = cena barva Premium bílá + 550 Kč. Cena za lakování v odstínu NCS se stanovuje individuálně.

*** Základní cena již obsahuje povrchovou úpravu olejem Pure, Clear nebo probarveným olejem (DDT Dub trémový a DST Smrk trémový) a olejovoskem (DRD dub řezaný).

SKLO TALIA

V ceně: float čiré, planibel bronz, planibel šedé, planibel zelené, sapelux bílé (tloušťka skla 8 mm, kalené)

CENY MODELŮ CENOVÁ SKUPINA KOMFORT

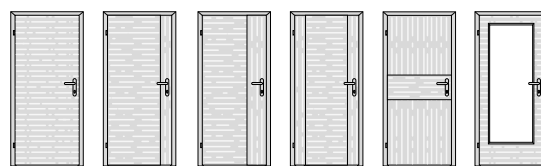

Dýha	10	12	15	25	28	40
Standard: DBK Buk, DNB Buk natur, DDB Dub americký, DND Dub natur, DJS Jasan, DMH Mahagon	6090	6190	6190	6590	6590	8590
Komfort: DBR Bříza, D20 Eben černý, DVJ Javor evropský, DJA Javor americký, DOL Olše, DOR Ořech americký, DNO Ořech natur, D46 Teak bílý, DTR Třešeň americká, DNT Třešeň natur, D52 Wenge světlé	6690	6890	6890	7090	7090	9090
Premium a moření: DSD Dub sukutý, DHR Hruška, DSO Ořech sukutý, DSP Švestka polenská, DWE Wenge, Mořená dýha	7290	7290	7290	7490	7490	9490
Exkluziv: DRD Dub řezaný	9390					12290
Exkluziv: DDT Dub trámový, DST Smrk trámový***	9390	9490	9590	9590	9590	12290
Olej: DDO dub (Antique Bronz, Ash Grey, Clear, Dark Oak, Charcoal, Chocolate, Natural, Nordic White, Oyster, Pure, Silver Grey, Sky Grey, Slate Grey, Stone, Super White, Titanium Grey, Vanilla)	7290	7290	7290	7490	7490	9490

*** Základní cena již obsahuje povrchovou úpravu olejem Pure, Clear nebo probarveným olejem (DDT Dub trámový a DST Smrk trámový) a olejovoskem (DRD dub řezaný).



Dýha	42	45	46	48	58	62
Standard: DBK Buk, DNB Buk natur, DDB Dub americký, DND Dub natur, DJS Jasan, DMH Mahagon	9090	9090	9090	9390	9390	9090
Komfort: DBR Bříza, D20 Eben černý, DVJ Javor evropský, DJA Javor americký, DOL Olše, DOR Ořech americký, DNO Ořech natur, D46 Teak bílý, DTR Třešeň americká, DNT Třešeň natur, D52 Wenge světlé	9690	9690	9690	9890	9890	9690
Premium a moření: DSD Dub sukutý, DHR Hruška, DSO Ořech sukutý, DSP Švestka polenská, DWE Wenge, Mořená dýha	9990	9990	9990	10290	10290	9990
Exkluziv: DDT Dub trámový, DST Smrk trámový***	12190	12390	12390	11990	11990	11990
Olej: DDO dub (Antique Bronz, Ash Grey, Clear, Dark Oak, Charcoal, Chocolate, Natural, Nordic White, Oyster, Pure, Silver Grey, Sky Grey, Slate Grey, Stone, Super White, Titanium Grey, Vanilla)	9990	9990	9990	10290	10290	9990

*** Základní cena již obsahuje povrchovou úpravu olejem Pure, Clear nebo probarveným olejem (DDT Dub trámový a DST Smrk trámový) a olejovoskem (DRD dub řezaný).

LIŠTA



DÝHA



DÝHA +300 Kč



DÝHA zapuštěná +800 Kč, bez zapuštění +250 Kč

SKLO

V ceně: činčila čiré, float čiré, krizet čiré, kůra čiré, pixarena čiré, planibel bronz, sapelux bílé

Venecia®

CENY MODELŮ CENOVÁ SKUPINA KOMFORT

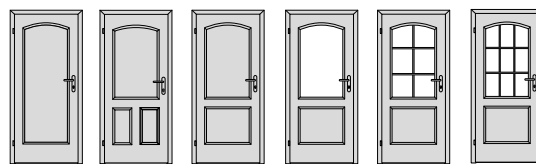

Dýha	10	16	20	30	31	32
Standard: DBK Buk, DNB Buk natur, DDB Dub americký, DND Dub natur, DJS Jasan, DMH Mahagon	7990	9590	8790	9190	10290	11590
Komfort: DBR Bříza, DJA Javor americký, DVJ Javor evropský, DOL Olše, DOR Ořech americký, DNO Ořech natur, DTR Třešeň americká, DNT Třešeň natur	9090	10690	9990	10290	11390	11390
Premium: DHR Hruška, DSP Švestka polenská, DWE Wenge	9790	11390	10590	10890	12090	12090
Barva	10	16	20	30	31	32
Komfort bílá	6290	7390	6590	7190	7990	8090
Premium bílá + RAL a NCS*	8390	9990	9190	9490	10690	10690
CPL laminát barva	10		20	30	31	32
beton šedý, bílá hladká, bílá perla, bílá pór, šedá	6190	6990	6490	7090	7890	7690
černá grafit U961, šedá U788	6490	7290	6790	7390	8190	7990
CPL laminát struktur	10	16	20	30	31	32
svislé: borovice bílá, borovice kouřová, borovice šedá, buk, dub, dub zimní, ořech, třešeň	6490	7290	6790	7390	8190	7990
Start®	10		20	30	31	
bílá, buk, dub, ořech	5590		5890	6490	7290	

* Cena za lakování v odstínu RAL = cena barva Premium bílá + 550 Kč.
Cena za lakování v odstínu NCS se stanovuje individuálně.



Dýha	33	40	41	42	43	50
Standard: DBK Buk, DNB Buk natur, DDB Dub americký, DND Dub natur, DJS Jasan, DMH Mahagon	10290	8890	10290	10490	10390	9690
Komfort: DBR Bříza, DJA Javor americký, DVJ Javor evropský, DOL Olše, DOR Ořech americký, DNO Ořech natur, DTR Třešeň americká, DNT Třešeň natur	11390	9690	11390	11390	11390	10790
Premium: DHR Hruška, DSP Švestka polenská, DWE Wenge	12090	10290	12090	12090	12090	11490
Barva	33	40	41	42	43	50
Komfort bílá	8090	6390	7390	8090	8090	7490
Premium bílá + RAL a NCS*	10690	8890	10690	10690	10690	10090
CPL laminát barva	33	40	41	42	43	50
beton šedý, bílá hladká, bílá perla, bílá pór, šedá	7690	6890	7890	7690	7690	7090
černá grafit U961, šedá U788	7990	7190	8190	7990	7990	7390
CPL laminát struktur	33	40	41	42	43	50
svislé: borovice bílá, borovice kouřová, borovice šedá, buk, dub, dub zimní, javor, ořech, třešeň	7990	7190	8190	7990	7990	7390
Start®		40	41			
bílá, buk, dub, ořech		5690	6690			

* Cena za lakování v odstínu RAL = cena barva Premium bílá + 550 Kč. Cena za lakování v odstínu NCS se stanovuje individuálně.

LIŠTA VENECIA KOMFORT



DÝHA, CPL, BARVA

Lze rámeček pouze masivní buk, bříza, dub AM, jasan, mahagon, olše, ořech, třešeň



DÝHA, CPL, BARVA

Lze rámeček pouze masivní buk, bříza, dub AM, jasan, mahagon, olše, ořech, třešeň



DÝHA, CPL, BARVA

Lze rámeček pouze masivní buk, bříza, dub AM, jasan, mahagon, olše, ořech, třešeň



DÝHA, BARVA – pouze pro tyto povrchy +500 Kč

Pouze pro tyto modely: 10, 16, 20, 30, 40, 50



CPL LAMINÁT STRUKTUR Pouze pro povrchy, borovice bílá, borovice kouřová, borovice šedá, buk, javor, ořech, třešeň



CPL LAMINÁT BARVY Pouze pro povrchy bílá hladká, bílá perla, bílá pór, šedá, černá grafit U961, šedá U788 **START®** Pouze pro povrchy bílá, buk, dub, ořech

SKLO VENECIA KOMFORT

V ceně: činčila čiré, float čiré, krizet čiré, kůra čiré, pixarena čiré, planibel bronz, sapelux bílé

Maxim

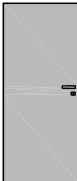
CENY MODELŮ CENOVÁ SKUPINA KOMFORT

Model	Popis	Hodnoty v KFG (Povrch 1/2) + (PŮ+barva povrchu 1/2)	Rám - eloxovaný hliník KČ/m ²	Rám - barva RAL +NCS+Creative (jemná struktura polomat) KČ/m ²
	surová MDF, penetrovaná	MDF + Surový stav	15050	17880
	sklo extračiré + barva Ral + Ncs	Diamant čiré 4 mm + "RAL" a "S"	24480	27450
	sklo extračiré + metalíza Creative	Diamant čiré 4 mm + "DB"	25050	27880
	sklo satínato antiscratch + barva Ral + Ncs	Satín.b. antisc 4 mm + "RAL" a "S"	41310	44160
	sklo satínato antiscratch + metalíza Creative	Satín.b. antisc 4 mm + "DB"	41760	44590
	sklo planibel bronz + barva Ral + Ncs	Planibel bronz 4 mm + "RAL" a "S"	30880	33730
	sklo planibel bronz + metalíza Creative	Planibel bronz 4 mm + "DB"	31350	34180
	sklo extračiré + barva Ral + Ncs	Diamant čiré 4 mm + "RAL" a "S"	24480	27450
	sklo extračiré + metalíza Creative	Diamant čiré 4 mm + "DB"	25050	27880
	sklo satínato antiscratch + barva Ral + Ncs	Satín.b. antisc 4 mm + "RAL" a "S"	41310	44160
	sklo satínato antiscratch + metalíza Creative	Satín.b. antisc 4 mm + "DB"	41760	44590
	sklo planibel bronz + barva Ral + Ncs	Planibel bronz 4 mm + "RAL" a "S"	30880	33730
	sklo planibel bronz + metalíza Creative	Planibel bronz 4 mm + "DB"	31350	34180

* cena za 1m2 dveří MAXIM, tzn. celková cena dveří = objednáci šířka (m) x objednáci výška (m) x cena dle modelu dveří, typu a barvy skla

Zárubně Maxim

Zárubně MAXIM SAP 911, MAXIM SAP 916 se cení dle ceníku skrytých zárubní SAP 911, 916

Závěsy		KČ/ks
bezpolodrážkové	ARGENTA M6	2290
	ARGENTA M6 TiN-K	2970
reverzní	Tectus 240 3D	1780
	Tectus 240 3D TiN-K	1930

Zámky

Magnetický, nevrtat otvor pro klíč, nerez	480
Magnetický, nevrtat otvor pro klíč, TiN-K	960
Magnetický, obyčejný, nerez	480
Magnetický, obyčejný, TiN-K	960
Magnetický, vložkový, nerez	480
Magnetický, vložkový, TiN-K	960
Magnetický, WC, nerez	480
Magnetický, WC, TiN-K	960

Protiplechy

Magnetický, standard, nerez	225
Magnetický, standard, TiN-K	260
Magnetický, zkrácený, nerez	225
Magnetický, zkrácený, TiN-K	260

Výpočet ceny

Cena dveří MAXIM bezpolodrážkové + cena zárubně MAXIM + cena mag. zámku + cena mag. protiplechu + cena závěsů (dle počtu) + cena kliky

Cena dveří MAXIM reverzní + cena zárubně MAXIM + cena mag. zámku + cena mag. protiplechu + cena závěsů (dle počtu) + cena kliky + cena zarážky

Speciální úpravy dveří

Dveře MAXIM bezpolodrážkové lze i v provedení zvukově izolačním 32dB za příplatek + 3400 Kč.

SAPGLASS® TYPOVÉ OTOČNÉ A POSUVNÉ DVEŘE

PLOCHÁ SKLA		60/197	70/197	80/197	90/197	100/197	60/210	70/210	80/210	90/210	100/210	60/220	70/220	80/220	90/220	100/220
Diamant - extra čiré	8 mm	5538	6090	6642	7194	7836	5775	6362	6949	7536	8214	5958	6571	7185	7799	8504
Float čiré	8 mm	3897	4176	4454	4732	5101	4026	4321	4617	4912	5298	4125	4433	4742	5050	5450
Planibel bronz	8 mm	4847	5283	5720	6157	6684	5038	5502	5966	6430	6985	5185	5671	6156	6641	7217
Planibel dark grey	8 mm	6671	7411	8152	8893	9724	6983	7771	8559	9347	10226	7222	8047	8872	9696	10612
Planibel šedé	8 mm	4847	5283	5720	6157	6684	5038	5502	5966	6430	6985	5185	5671	6156	6641	7217
Sapelux bílé	8 mm	4642	5045	5447	5850	6343	4820	5248	5676	6103	6622	4957	5404	5851	6298	6837
Satinato bílé	8 mm	4642	5045	5447	5850	6343	4820	5248	5676	6103	6622	4957	5404	5851	6298	6837
Satinato bílé antiscratch	8 mm	6886	7662	8439	9215	10083	7212	8038	8865	9691	10608	7463	8327	9192	10057	11012
Satinato bronz	8 mm	8202	9197	10193	11189	12275	8614	9674	10734	11794	12945	8932	10041	11151	12260	13461
Satinato dark gray	8 mm	9108	10254	11401	12548	13785	9580	10801	12022	13243	14555	9944	11222	12500	13778	15147
Satinato extra čiré	8 mm	7892	8836	9780	10725	11760	8285	9290	10295	11300	12396	8586	9638	10690	11742	12885
Satinato modré	8 mm	9899	11178	12456	13735	15104	10424	11785	13147	14509	15961	10827	12253	13678	15104	16620
Satinato prodelux	8 mm	6886	7662	8439	9215	10083	7212	8038	8865	9691	10608	7463	8327	9192	10057	11012
Satinato šedé	8 mm	8202	9197	10193	11189	12275	8614	9674	10734	11794	12945	8932	10041	11151	12260	13461
Satinato zelené	8 mm	8202	9197	10193	11189	12275	8614	9674	10734	11794	12945	8932	10041	11151	12260	13461

Keramický tisk na Float čiré	8 mm	11555	13233	14912	16591	18269	12219	14009	15798	17588	19377	12731	14605	16480	18354	20229
Keramický tisk na Satinato bílé	8 mm	12514	14352	16191	18029	19868	13242	15202	17162	19121	21081	13802	15855	17908	19961	22015

VRSTVENÁ SKLA		60/197	70/197	80/197	90/197	100/197	60/210	70/210	80/210	90/210	100/210	60/220	70/220	80/220	90/220	100/220
Connex black ESG	8,8 mm	9806	11037	12269	13501	14823	10321	11632	12942	14253	15655	10717	12089	13460	14832	16295
Connex čiré ESG	8,8 mm	7482	8327	9171	10016	10951	7844	8742	9640	10538	11528	8122	9062	10001	10941	11971
Connex extra white ESG	8,8 mm	10936	12356	13776	15196	16707	11525	13037	14548	16060	17663	11978	13561	15143	16725	18398
Connex white ESG	8,8 mm	9806	11037	12269	13501	14823	10321	11632	12942	14253	15655	10717	12089	13460	14832	16295
Connex mléčné ESG	8,8 mm	7876	8787	9697	10607	11608	8264	9232	10200	11169	12228	8562	9575	10588	11601	12705
Cool white VSG/ESG (bez potisků)	8,8 mm	8340	9327	10314	11301	12380	8758	9808	10859	11909	13051	9079	10178	11277	12376	13567
Digisklo čiré 2x4 mm s potiskem	9 mm	12144	14168	16192	18216	20240	12945	15103	17260	19418	21575	13562	15822	18082	20342	22603
Digisklo mléčné 2x4 mm s potiskem	9 mm	12144	14168	16192	18216	20240	12945	15103	17260	19418	21575	13562	15822	18082	20342	22603

SPECIÁLNÍ PLOCHÁ SKLA		60/197	70/197	80/197	90/197	100/197	60/210	70/210	80/210	90/210	100/210	60/220	70/220	80/220	90/220	100/220
Graduel bílé	8 mm	10332	11683	13034	14384	15826	10886	12324	13763	15201	16731	11311	12817	14323	15829	17427

ORNAMENTNÍ SKLA		60/197	70/197	80/197	90/197	100/197	60/210	70/210	80/210	90/210	100/210	60/220	70/220	80/220	90/220	100/220
Lona čiré	8 mm	7085	7894	8704	9513	10414	7424	8285	9147	10008	10961	7684	8586	9488	10389	11382
Lona mat	8 mm	7440	8309	9178	10047	11007	7803	8728	9652	10577	11593	8082	9050	10017	10985	12044
Mastercarre čiré	8 mm	5848	6451	7054	7658	8352	6105	6747	7389	8031	8763	6303	6974	7646	8317	9080
Mastersoft čiré	8 mm	6023	6655	7288	7920	8644	6291	6964	7637	8310	9074	6498	7202	7906	8610	9405
Olas čiré	8 mm	7085	7894	8704	9513	10414	7424	8285	9147	10008	10961	7684	8586	9488	10389	11382
Olas mat	8 mm	7440	8309	9178	10047	11007	7803	8728	9652	10577	11593	8082	9050	10017	10985	12044
Pavé bílé	8 mm	12439	14140	15842	17544	19337	13131	14944	16756	18569	20473	13663	15562	17460	19358	21347
Saten decor 274	8 mm	10332	11683	13034	14384	15826	10886	12324	13763	15201	16731	11311	12817	14323	15829	17427

PLOCHÁ SKLA		60/197	70/197	80/197	90/197	100/197	60/210	70/210	80/210	90/210	100/210	60/220	70/220	80/220	90/220	100/220
Diamant extra čiré	10 mm	6102	6736	7369	8002	8726	6375	7049	7722	8395	9160	6585	7289	7994	8698	9493
Float čiré	10 mm	4615	5001	5386	5772	6248	4790	5199	5608	6018	6518	4924	5352	5779	6207	6726
Planibel bronzové	10 mm	5650	6208	6766	7324	7973	5893	6486	7079	7672	8357	6080	6700	7320	7941	8652
Planibel šedé	10 mm	5650	6208	6766	7324	7973	5893	6486	7079	7672	8357	6080	6700	7320	7941	8652
Satinato bílé	10 mm	5428	5949	6470	6991	7603	5656	6210	6764	7317	7962	5832	6411	6990	7568	8238
Satinato bílé antiscratch	10 mm	7738	8644	9550	10456	11453	8119	9083	10047	11011	12066	8412	9421	10429	11438	12538
Satinato extra čiré	10 mm	8313	9315	10317	11318	12411	8732	9798	10864	11930	13088	9054	10170	11286	12401	13608
Satinato prodelux	10 mm	8579	9625	10671	11717	12854	9015	10128	11242	12355	13559	9350	10516	11681	12846	14102
Satinato šedé	10 mm	9096	10228	11360	12493	13716	9566	10772	11977	13182	14478	9928	11190	12451	13713	15065

ORNAMENTNÍ SKLA		60/197	70/197	80/197	90/197	100/197	60/210	70/210	80/210	90/210	100/210	60/220	70/220	80/220	90/220	100/220
Lona čiré	10 mm	7750	8658	9566	10474	11473	8132	9098	10064	11030	12088	8425	9436	10447	11458	12560
Lona mat	10 mm	7942	8882	9822	10761	11792	8336	9336	10336	11337	12428	8639	9686	10733	11779	12917
Olas čiré	10 mm	7750	8658	9566	10474	11473	8132	9098	10064	11030	12088	8425	9436	10447	11458	12560
Olas mat	10 mm	7942	8882	9822	10761	11792	8336	9336	10336	11337	12428	8639	9686	10733	11779	12917

VZORY PRO SAPGLASS® A PODKLADNÍ SKLA

Vzor	Cenová skupina	Pískování	Gravírování	Digitální tisk	Keramický tisk
003	složitý	5400		motiv v ceně skla	motiv v ceně skla
010	jednoduchý	3000	2400		motiv v ceně skla
015	jednoduchý	3000	2400		motiv v ceně skla
040	jednoduchý	3000	2400		motiv v ceně skla
041	jednoduchý	3000	2400		motiv v ceně skla
042	jednoduchý	3000	2400		motiv v ceně skla
043	jednoduchý	3000	2400		motiv v ceně skla
044	jednoduchý	3000	2400		motiv v ceně skla
046	složitý	5400	4500		motiv v ceně skla
048	jednoduchý	3000	2400		motiv v ceně skla
049	jednoduchý	3000	2400		motiv v ceně skla
053	jednoduchý	3000	2400		motiv v ceně skla
058	jednoduchý	3000	2400		motiv v ceně skla
059	jednoduchý	3000	2400		motiv v ceně skla
066	jednoduchý		2400		motiv v ceně skla
067	složitý		4500		motiv v ceně skla
068	jednoduchý		2400		motiv v ceně skla
069	jednoduchý		2400		motiv v ceně skla
080	složitý	5400	4500		motiv v ceně skla
082	složitý	5400	4500		motiv v ceně skla
090	složitý	5400	4500		motiv v ceně skla
092	složitý	5400	4500		motiv v ceně skla
100	složitý	5400		motiv v ceně skla	motiv v ceně skla
120	složitý - oboustranný	10800			
121	složitý	5400		motiv v ceně skla	motiv v ceně skla
123	složitý	5400		motiv v ceně skla	motiv v ceně skla
127	složitý	5400		motiv v ceně skla	motiv v ceně skla
128	jednoduchý	3000	2400	motiv v ceně skla	motiv v ceně skla
129	jednoduchý	3000	2400	motiv v ceně skla	motiv v ceně skla
132	složitý	5400		motiv v ceně skla	motiv v ceně skla
139	jednoduchý	3000	2400	motiv v ceně skla	motiv v ceně skla
145	složitý	5400		motiv v ceně skla	motiv v ceně skla
147	složitý	5400		motiv v ceně skla	motiv v ceně skla
148	složitý	5400		motiv v ceně skla	motiv v ceně skla
154	složitý	5400		motiv v ceně skla	motiv v ceně skla

VZORY PRO SAPGLASS® A PODKLADNÍ SKLA

Vzor	Cenová skupina	Pískování	Gravírování	Digitální tisk	Keramický tisk
159	složitý	5400		motiv v ceně skla	motiv v ceně skla
164	složitý	5400		motiv v ceně skla	motiv v ceně skla
171	Jednoduchý – oboustranný	6000	4800	motiv v ceně skla	motiv v ceně skla
175	složitý	5400		motiv v ceně skla	motiv v ceně skla
176	složitý	5400			
177	složitý	5400	4500	motiv v ceně skla	motiv v ceně skla
181	složitý	5400		motiv v ceně skla	motiv v ceně skla
184	jednoduchý	3000			
187	jednoduchý	3000			
190	jednoduchý	3000		motiv v ceně skla	motiv v ceně skla
191	složitý	5400	4500	motiv v ceně skla	motiv v ceně skla
199	složitý	5400		motiv v ceně skla	motiv v ceně skla
211	jednoduchý	3000		motiv v ceně skla	motiv v ceně skla
213	složitý	5400		motiv v ceně skla	motiv v ceně skla
216	složitý	5400		motiv v ceně skla	motiv v ceně skla
218	v ceně skla			motiv v ceně skla	
220	v ceně skla			motiv v ceně skla	
222	v ceně skla				motiv v ceně skla
223	v ceně skla				motiv v ceně skla
230	jednoduchý	3000		motiv v ceně skla	motiv v ceně skla
231	složitý	5400		motiv v ceně skla	motiv v ceně skla
232	Jednoduchý – oboustranný		4800		
233	složitý	5400		motiv v ceně skla	motiv v ceně skla
234	složitý	5400		motiv v ceně skla	motiv v ceně skla
235	složitý	5400		motiv v ceně skla	motiv v ceně skla
236	složitý	5400		motiv v ceně skla	motiv v ceně skla
237	složitý	5400		motiv v ceně skla	motiv v ceně skla
238	složitý	5400		motiv v ceně skla	motiv v ceně skla
239	složitý	5400		motiv v ceně skla	motiv v ceně skla
240	složitý	5400			
241	složitý	5400		motiv v ceně skla	motiv v ceně skla
242	složitý	5400		motiv v ceně skla	motiv v ceně skla
243	složitý	5400		motiv v ceně skla	motiv v ceně skla
301	v ceně skla				motiv v ceně skla
303	v ceně skla				motiv v ceně skla

KOVÁNÍ PRO DVEŘE OTOČNÉ

HERMAT VENEZIA



ZÁMKY		Povrch	Cena/ks	Zámek s MAGNETICKOU STŘELKOU (MAG) Cena/ks
Venezia – bez zamykání		Hliník broušený	1420	
		Nerez broušený	1490	2020
Venezia – obyčejný		Hliník broušený	1570	
		Nerez broušený	1650	2200
Venezia – vložkový		Hliník broušený	1570	
		Nerez broušený	1650	2200
Venezia – WC		Nerez broušený	2420	
Venezia – protikus		Hliník broušený	770	
		Nerez broušený	840	1570

ZÁVĚSY		Povrch	Cena/ks
Venezia 3D		Hliník broušený	980
		Nerez broušený	1330

HERMAT BARI



ZÁMKY		Povrch	Cena/ks	Zámek s MAGNETICKOU STŘELKOU (MAG) Cena/ks
Bari – bez zamykání		Nerez broušený	1740	2320
Bari – obyčejný		Nerez broušený	1900	2500
Bari – vložkový		Nerez broušený	1900	2500
Bari – protikus		Nerez broušený	1100	1850

ZÁVĚSY		Povrch	Cena/ks
Bari 3D		Nerez broušený	1330

HERMAT GENOVA



ZÁMKY		Povrch	Cena/ks	Zámek s MAGNETICKOU STŘELKOU (MAG) Cena/ks
Genova – bez zamykání		Hliník broušený	1660	
		Nerez broušený	1740	2320
		Černá	2110	
Genova – obyčejný		Hliník broušený	1820	
		Nerez broušený	1900	2500
		Černá	2260	
Genova – vložkový		Hliník broušený	1820	
		Nerez broušený	1900	2500
		Černá	2260	
Genova – WC		Nerez broušený	2670	
		Černá	3120	
Genova – protikus		Hliník broušený	1010	
		Nerez broušený	1100	1850
		Černá	1580	

ZÁVĚSY		Povrch	Cena/ks
Genova 3D		Hliník broušený	980
		Nerez broušený	1330
		Černá	2140

HERMAT OLBIA



ZÁMKY		Povrch	Cena/ks
Olbia – bez zamykání		Nerez broušený	1850
Olbia – obyčejný		Nerez broušený	2010
Olbia – vložkový		Nerez broušený	2010
Olbia – WC		Nerez broušený	3010
Olbia – profikus dlouhý		Nerez broušený	2780

ZÁVĚSY		Povrch	Cena/ks
Genova 3D		Nerez broušený	1330
Venezia 3D		Nerez broušený	1330

HERMAT ARCO











ZÁMKY		Povrch	Cena/ks
Arco – bez zamykání		Nerez broušený	1800

ZÁVĚSY		Povrch	Cena/ks
Genova 3D		Nerez broušený	1330

HERMAT KLIKY





		Povrch	Cena/pár
Moon		Nerez broušený	300
Twist		Nerez broušený	890
Square		Nerez broušený	780
Basic 1		Hliník broušený	370
		Nerez broušený	260
		Černá	570
Basic 2		Hliník broušený	370
		Nerez broušený	260
		Černá	570
Basic 3		Hliník broušený	370
		Nerez broušený	260
		Černá	570
Basic 4		Hliník broušený	400
		Nerez broušený	300
Evolution		Nerez broušený	1220
Invite		Nerez broušený	1220
Inspire		Nerez broušený	1590

HERMAT DOPLŇKY

ZÁSTRČE		Povrch	Cena/ks
Spodní zástrč nasouvací 8-10 mm		Nerez broušený	2360
		Černá	5170
Horní zástrč		Nerez broušený	300
STŘELKY		Povrch	Cena/ks
Snížená střelka pro sklo 10 mm		Nikl	200
Snížená střelka pro sklo 10 mm - zámek ARCO		Nikl	290
ZÁVĚSY		Povrch	Cena/ks
Střední díl závěsu OKZ 3D		Saten	210
Střední díl závěsu do kovové zárubně		Nikl OKK-004642	110
VLOŽKY		Povrch	Cena/ks
Vložka 22/27		Nerez broušený	780
VLOŽKA S WC OLIVOU ZE STRANY 1		Nerez broušený	780
VLOŽKA S WC OLIVOU ZE STRANY 2		Nerez broušený	780

M&T ENTERO

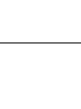

ZÁMKY		Povrch	Cena/ks
Entero – bez zamykání		Sni	5970
		Sni – Broušeno	5970
		TiN-K	7770
Entero – vložkový		Sni	6040
		Sni – Broušeno	6040
		TiN-K	7830
Entero – WC		Sni	6930
		Sni – Broušeno	6930
		TiN-K	8720
Entero – protikus		Sni	7010
		Sni – Broušeno	7010
		TiN-K	8960
ZÁVĚSY		Povrch	Cena/pár
Entero		Sni	4450
		Sni – Broušeno	4450
		TiN-K	6250

M&T TRINITY



ZÁMKY	Povrch	Cena/ks
Trinity – bez zamykání	Sni	7910
	Sni – Broušeno	7910
Trinity – vložkový	Sni	7990
	Sni – Broušeno	7990
Trinity – WC	Sni	8870
	Sni – Broušeno	8870

ZÁVĚSY	Povrch	Cena/pár
Trinity	Sni	5390
	Sni – Broušeno	5390
	TiN-K	7100

Klíky ke kování ENTERO a TRINITY

Model	Povrch	Cena/pár
Andy	Sni	690
	Sni – Broušeno	810
	TiN-K	1120
Burak	Sni	620
	Sni – Broušeno	740
	TiN-K	1060
Cesan	Sni	520
	Sni – Broušeno	640
	TiN-K	950
Deny	Sni	810
	Sni – Broušeno	930
	TiN-K	1240
Entero	Sni	1190
	Sni – Broušeno	1240
	TiN-K	1730
Entry	Sni	1880
	Sni – Broušeno	1880
	TiN-K	2370
Fábi	Sni	690
	Sni – Broušeno	810
	TiN-K	1120
Garanti	Sni	730
	Sni – Broušeno	850
	TiN-K	1160

Model	Povrch	Cena/pár
Cherez	Sni	1160
	Sni – Broušeno	1280
	TiN-K	1650
Kemer	Sni	760
	Sni – Broušeno	880
	TiN-K	1210
Lara	Sni	1090
	Sni – Broušeno	1090
	TiN-K	1580
Lusy	Sni	810
	Sni – Broušeno	930
	TiN-K	1240
Maty	Sni	830
	Sni – Broušeno	950
	TiN-K	1290
Maya	Sni	2230
	Sni – Broušeno	2230
	TiN-K	1060
Meclis	Sni	620
	Sni – Broušeno	740
	TiN-K	1060
Mia	Sni	620
	Sni – Broušeno	740
	TiN-K	1060

Model	Povrch	Cena/pár
Mimolimit	Sni	2090
	Sni – Broušeno	2090
	TiN-K	2650
Mondeo	Sni	1020
	Sni – Broušeno	1140
	TiN-K	1440
My	Sni	1740
	Sni – Broušeno	1740
	TiN-K	2230
Sogut	Sni	990
	Sni – Broušeno	1110
	TiN-K	1430
Terry	Sni	1740
	Sni – Broušeno	1740
	TiN-K	2230
Toro	Sni	2090
	Sni – Broušeno	2090
Trinity	Sni	1610
	Sni – Broušeno	1610
	TiN-K	2090
Tukan	Sni	2090
	Sni – Broušeno	2090

M&T MINI



ZÁMKY		Povrch	Cena/ks
Mini - bez zamykání		Sni	4920
		Sni - Broušeno	4920
		TiN-K	6720
Mini - WC		Sni	5870
		Sni - Broušeno	5870
		TiN-K	7660
Mini - protikus		Sni	5970
		Sni - Broušeno	5970
		TiN-K	7910
ZÁVĚSY		Povrch	Cena/pár
Entero		Sni	4450
		Sni - Broušeno	4450
		TiN-K	6250
KLIKY		Povrch	Cena/pár
Mini-V		Sni	980
		Sni - Broušeno	1100
		TiN-K	1260
Mini-C		Sni	770
		Sni - Broušeno	890
		TiN-K	1050
Mini-T		Sni	910
		Sni - Broušeno	1030
		TiN-K	1180
Mini-S		Sni	840
		Sni - Broušeno	960
		TiN-K	1120

M&T MINIMAL



ZÁMKY		Povrch	Cena/ks
Minimal - bez zamykání		Sni	5950
		Sni - Broušeno	6090
		TiN-K	6990
Minimal - WC		Sni	6900
		Sni - Broušeno	7050
		TiN-K	7940
Minimal - protikus		Sni	5950
		Sni - Broušeno	6090
		TiN-K	6990
ZÁVĚSY		Povrch	Cena/pár
Entero		Sni	4450
		Sni - Broušeno	4450
		TiN-K	6250
Trinity		Sni	5390
		Sni - Broušeno	5390
		TiN-K	7100
KLIKY		Povrch	Cena/pár
Minimal		Sni	3290
		Sni - Broušeno	3390
		TiN-K	4400
Minimal pro AL (Klika určena pro zámek Minimal WC)		Sni	4090
		Sni - Broušeno	4160
		TiN-K	5340

M&T MAXIMAL



ZÁMKY		Povrch	Cena/ks
Maximal – bez zamykání		Sni	6380
		Sni – Broušeno	6530
		TiN-K	7390
Maximal – protikus		Sni	6380
		Sni – Broušeno	6530
		TiN-K	7390
ZÁVĚSY		Povrch	Cena/pár
Entero		Sni	4450
		Sni – Broušeno	4450
		TiN-K	6250
Trinity		Sni	5390
		Sni – Broušeno	5390
		TiN-K	7100
KLIKY		Povrch	Cena/pár
Maximal		Sni	3660
		Sni – Broušeno	3730
		TiN-K	4750
VÝPLNĚ		Povrch	Cena/pár
Výplně do zámku / protikusu		RAL barvy	460
		dřevo	390
		kov	390
		kůže	460
		sklo	460
Výplně do kliky		RAL barvy	520
		dřevo	340
		kov	340
		kůže	520
		sklo	520

NEREZOVÉ KOVÁNÍ M&T - MINI OBJEKT



ZÁMKY		Povrch	Cena/ks
Mini Objekt - bez zamykání		Nerez	5370
		Objekt TiN-K	8320
		K-Ind	8320
sada: Zámek Mini Objekt – bez zamykání + panty Entero Objekt			
Mini Objekt - WC		Nerez	6260
		Objekt TiN-K	9230
		K-Ind	9230
sada: Zámek Mini Objekt – WC + panty Entero Objekt			
Mini Objekt - protikus		Nerez	6200
		Objekt TiN-K	9160
		K-Ind	9160
sada: Zámek Mini Objekt – protikus + panty Entero Objekt			
ZÁVĚSY		Povrch	Cena/ks
Entero Objekt		Nerez	1810
		Objekt TiN-K	2790
		K-Ind	2790
1-ks (pouze jako 3-pant na dveře)			

NEREZOVÉ KOVÁNÍ M&T - ECONOMY OBJEKT



ZÁMKY		Povrch	Cena/ks
Economy Objekt - bez zamykání		Nerez	8170
sada: Zámek Economy Objekt – bez zamykání + panty Economy Objekt		Objekt TiN-K	9870
		K-Ind	9870
Economy Objekt - vložkový		Nerez	8230
sada: Zámek Economy Objekt – vložkový + panty Economy Objekt		Objekt TiN-K	9930
		K-Ind	9930
Economy Objekt - WC		Nerez	8930
sada: Zámek Economy Objekt – WC + panty Economy Objekt		Objekt TiN-K	10630
		K-Ind	10630
Economy Objekt - protikus		Nerez	9230
sada: Zámek Economy Objekt – protikus + panty Economy Objekt		Objekt TiN-K	10910
		K-Ind	10910

ZÁVĚSY		Povrch	Cena/ks
Economy Objekt		Nerez	2740
1-ks (pouze jako 3-tí pant na dveře)		Objekt TiN-K	3310
		K-Ind	3310

DOPLŇKY		Povrch	Cena/ks
Střední díl závěsu do kovové zárubně		Nikl	120
		OKK-004648	
Západka k dvoukřídlým dveřím		Sni	4570
		Sni - Broušeno	4570
		TiN-K	5300
Horní zástrč		Nerez broušený	300

KLIKY	Povrch	Cena/pár
CESAN	Nerez	450
	Objekt TiN-K	1180
	K-Ind	1180
DENY	Nerez	330
	Objekt TiN-K	920
	K-Ind	920
ENTERO	Nerez	860
	Objekt TiN-K	1250
	K-Ind	1250
JEMESON	Nerez	530
	Objekt TiN-K	1110
	K-Ind	1110
KVADRA	Nerez	670
	Objekt TiN-K	1250
	K-Ind	1250
LUSY	Nerez	330
	Objekt TiN-K	650
	K-Ind	650

KLIKY	Povrch	Cena/pár
MECLIS	Nerez	330
	Objekt TiN-K	1050
	K-Ind	1050
MORGAN	Nerez	490
	Objekt TiN-K	710
	K-Ind	710
NOVA	Nerez	670
	Objekt TiN-K	1250
	K-Ind	1250
PROMO	Nerez	670
	K-Ind	1250
SENZA	Nerez	590
	K-Ind	1180
SONIA	Nerez	550
	Objekt TiN-K	670
	K-Ind	1180
TECHNO	Nerez	670
	K-Ind	1250

KLIKY	Povrch	Cena/pár
FORSAP	Nerez	600
	Objekt TiN-K	1180
	K-Ind	1180
INTRO	Nerez	600
	K-Ind	1180
MISTY	Nerez	600
	K-Ind	1180
SPY	Nerez	600
	K-Ind	1180
STREET	Nerez	600
	Objekt TiN-K	1180
	K-Ind	1180
TORRES	Nerez	600
	Objekt TiN-K	1180
	K-Ind	1180
TWISTER	Objekt	600
	K-Ind	1180

DORMA ARCOS



ZÁMKY		Povrch	Cena/ks
Arcos - bez zamykání		Hliník broušený	2960
		Nerez optik	4120
Arcos - obyčejný		Hliník broušený	2960
		Nerez optik	4120
Arcos - vložkový		Hliník broušený	2960
		Nerez optik	4120
Arcos - WC		Hliník broušený	4510
		Nerez optik	6150
Arcos - protikus		Hliník broušený	2580
		Nerez optik	3640

ZÁVĚSY		Povrch	Cena/ks
Arcos Office		Hliník broušený	990
		Nerez optik	1340







KLIKY		Povrch	Cena/pár
Arcos		Hliník broušený	1880
		Nerez optik	2250
Arcos Klika/koule bez fce		Hliník broušený	2220
		Nerez optik	2410
Arcos klika oválná		Hliník broušený	1880
		Nerez optik	2250
Arcos klika hranatá		Hliník broušený	2090
		Nerez optik	2510

DORMA RONDO

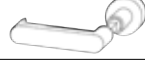

ZÁMKY		Povrch	Cena/ks
Rondo - bez zamykání		Hliník broušený	2620
		Nerez optik	3710
		Černá	3580
Rondo - obyčejný		Hliník broušený	2620
		Nerez optik	3710
		Černá	3580
Rondo - vložkový		Hliník broušený	2620
		Nerez optik	3710
		Černá	3580
Rondo - WC		Hliník broušený	4050
		Nerez optik	5490
		Černá	5290
Rondo - protikus		Hliník broušený	2870
		Nerez optik	4010
		Černá	3870







ZÁVĚSY		Povrch	Cena/ks
Rondo Office		Hliník broušený	990
		Nerez optik	1210
		Černá	1220

KLIKY		Povrch	Cena/pár
Rondo		Hliník broušený	620
		Nerez optik	860
		Černá	830
Rondo U-form		Hliník broušený	1470
		Nerez optik	1660
		Černá	1600
Rondo Klika/koule bez fce		Hliník broušený	1530
		Nerez optik	2220
Rondo U-form Klika/koule bez fce		Hliník broušený	2040
		Nerez optik	2410
Rondo Koule/koule		Hliník broušený	990
		Nerez optik	1630
Rondo U-form Klika/koule s fci		Hliník broušený	1820
		Nerez optik	2130



DORMA CLASSIC



ZÁMKY		Povrch	Cena/ks
Classic – bez zamykání		Hliník broušený	2620
		Nerez optik	3710
		Černá	3580
Classic – obyčejný		Hliník broušený	2620
		Nerez optik	3710
		Černá	3580
Classic – vložkový		Hliník broušený	2620
		Nerez optik	3710
		Černá	3580
Classic – WC		Hliník broušený	4050
		Nerez optik	5490
		Černá	5290
Classic – protikus		Hliník broušený	2870
		Nerez optik	4010
		Černá	3870
Classic, Medio - protikus krátký		Hliník broušený (101)	2230
		Nerez optik	2790

ZÁVĚSY		Povrch	Cena/ks
Classic Office		Hliník broušený	990
		Nerez optik	1210
		Černá	1220

KLIKY		Povrch	Cena/pár
Classic		Hliník broušený	620
		Nerez optik	860
		Černá	830



DORMA MEDIO



ZÁMKY		Povrch	Cena/ks
Medio		Hliník broušený	2190
		Nerez optik	2500
Medio – protikus krátký		Hliník broušený (114)	2540
		Nerez optik	2790

ZÁVĚSY		Povrch	Cena/ks
Classic Office		Hliník broušený	990
		Nerez optik	1210

KLIKY		Povrch	Cena/pár
Classic		Hliník broušený	620
		Nerez optik	860

DORMA DOPLŇKY

DOPLŇKY		Povrch	Cena/ks
Spodní zástrč nasouvací sklo 8 mm		Hliník broušený	1320
		Nerez optik	1970
		Černá	2230
Spodní zástrč nasouvací sklo 10 mm		Hliník broušený	1340
		Nerez optik	2010
		Černá	2260
Horní zástrč		Nerez broušený	300
Snížená stříelka pro sklo 10 mm		Nerez optik	290
Sřídící díl závěsu do kovové zárubně		Zinek OKK-004649	130

KLIKY		Povrch	Cena/pár
Klika L-form		Hliník broušený	1300
		Nerez optik	1300
		Černá	1050

V ceně závěsu je střední/rámový díl do dřevěné zárubně.
 Cena přípravy pro závěs (bez dodávky kování) + 200 Kč/ks.
 Cena přípravy pro zámek (bez dodávky kování) + 500 Kč/ks.
 Do objednávkové výšky 2.200 = 2 závěsy, od 2.201 výše = 3 závěsy.
 Do objednávkové šířky 900 = 2 závěsy, od 901 výše = 3 závěsy.

SPECIÁLNÍ ZÁVĚSY

TEG 310 2D



Povrch	Objednací číslo	Cena/ks
Nerez	MDZO-002604	3440
Bílá	MDZO-002605	3270
Černá	MDZO-003966	3270

PROTIPLECH UZAVÍRACÍ MAGNET KC 50



Povrch	Objednací číslo	Cena/ks
Nerez optik	MDPK-001806	2810

SAMOZAVÍRACÍ ZÁVĚS BILOBA 8060WDL PRO DŘEVĚNOU ZÁRUBEŇ



Povrch	Objednací číslo	Cena/ks
Hliník broušený	OKK-003163	6880
Nerez optik	OKK-003162	7920

Pro sklo tl. 8.
Do max.objednávací výšky = 2 závěsy

DVEŘE SAPGLASS SE ZVUKOVÝM ÚTLUMEM

MECHANICKÝ PRÁH ZVI SKLO 27 (HERMAT)*

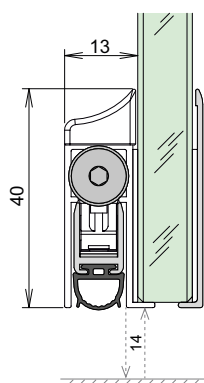

Povrch	Cena/ks
Nerez optik	2500

MECHANICKÝ PRÁH ZVI SKLO 32 (DORMA)*

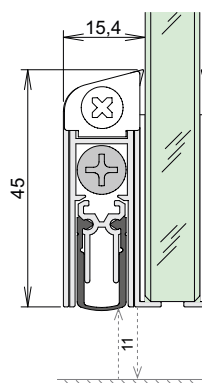

Povrch	Cena/ks
Hliník broušený	5500
Nerez optik	6000

*Objednací číslo a specifikaci délek najdete v ceníku DOPLŇKŮ.

KOVÁNÍ PRO POSUVNÉ A KYVNÉ SKLENĚNÉ DVEŘE SAPGLASS

MADLO 8000 ZYL (KULATÉ S PŘESAHEM - ZAMYKACÍ)



Povrch	Cena/pár
Nerez broušený	9300

rozteč: 1125 mm
délka: 1500 mm
průměr: 35 mm
tl. skla: 8-12 mm

MADLO 8071 ZYL (HRANATÉ S PŘESAHEM - zamykací)



Povrch	Cena/pár
Nerez broušený	9300

rozteč: 1125 mm
délka: 1500 mm
průřez: 40x25 mm
tl. skla: 8-12 mm

MADLO ARCOS 350 (26.500)



Povrch	Cena/pár
Matná stříbrná	6020
Nerez optik	8480

rozteč: 350 mm
délka: 398 mm
průřez: 40x20 mm
tl. skla: 8, 10, 12 mm

MADLO ARCOS 750 (26.510)



Povrch	Cena/pár
Matná stříbrná	7240
Nerez optik	10240

rozteč: 750 mm
délka: 824 mm
průřez: 40x20 mm
tl. skla: 8, 10, 12 mm

MADLO HH 300 (HRANATÉ S PŘESAHEM)

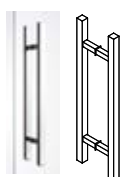

Povrch	Cena/pár
Nerez broušený	2281

rozteč: 300 mm
délka: 450 mm
průřez: 20x20 mm
tl. skla: 8-12 mm

MADLO HK 300 (KULATÉ S PŘESAHEM)



Povrch	Cena/pár
Nerez broušený	1823

rozteč: 300 mm
délka: 400 mm
průměr: 25 mm
tl. skla: 8-12 mm

MADLO HK 400 (KULATÉ S PŘESAHEM)



Povrch	Cena/pár
Nerez broušený	2111

rozteč: 400 mm
délka: 500 mm
průměr: 25 mm
tl. skla: 8-12 mm

MADLO HK 800 (KULATÉ S PŘESAHEM)



Povrch	Cena/pár
Nerez broušený	4004

rozteč: 800 mm
délka: 950 mm
průměr: 30 mm
tl. skla: 8-12 mm

MADLO CH 300 (HRANATÉ BEZ PŘESAHU)

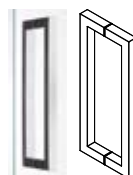

Povrch	Cena/pár
Nerez broušený	2281

rozteč: 300 mm
délka: 320 mm
průřez: 20x20 mm
tl. skla: 8-12 mm

MADLO TECTUS KC 17 (NALEPOVACÍ)



Povrch	Objednací číslo	Cena/pár
Nerez optik	OKK-003761	3800
Bílá	OKK-003760	4820
Černá	OKK-004409	4820

rozměr: 26 x 200 mm
hloubka: 40 mm

MUŠLE MISKA

Povrch	Cena/pár
Nerez broušený	1377
průměr: 58 mm tl. skla: 8-12 mm	

ÚCHYT CAP

Povrch	Cena/pár
Nerez broušený	1111
průměr: 43/25 mm tl. skla: 8-12 mm	

MUŠLE SC7 (S ČELNÍM ÚCHYTEM)

Povrch	Cena/pár
matná stříbrná	3370
nerez optik	3500
černá	4400
rozměr: 76x100 mm tl. skla: 8-10 mm	

ÚCHYT NOE

Povrch	Cena/pár
Nerez broušený	1574
průměr: 38/29 mm tl. skla: 8-12 mm	

MUŠLE V406 (s čelním úchytem)

Povrch	Cena/pár
Matná stříbrná	4070
Nerez optik	4190
černá	4840
rozměr: 74x100 mm tl. skla: 8,10 mm	

ÚCHYT KRISTALL

Povrch	Cena/pár
Sklo čiré	1320
průměr: 38 mm tl. skla: 8-12 mm	

MUŠLE V 404-PO-WC

(WC s čelním úchytem)



Povrch	Cena/pár
Matná stříbrná	8650
Nerez optik	8650
rozměr: 74/100 mm tl. skla: 8, 10 mm	

MUŠLE H 6403 KULATÁ

Povrch	Cena/pár
Nerez broušený	1190
Černá	1430
průměr: 65 mm tl. skla: 8-10 mm	



PO



WC

MUŠLE H 6403 HRANATÁ

Povrch	Cena/pár
Nerez broušený	1650
Černá	1870
rozměr: 70x70 mm tl. skla: 8-10 mm	

PROTIKUS MUŠLE V404-2FLG

(WC s čelním úchytem)



Povrch	Cena/pár
Matná stříbrná	9540
Nerez optik	9540
rozměr: 74x100 mm tl. skla: 8, 10 mm	

MADLA A MUŠLE

MINIMAL



Povrch	Cena/pár
Sni	4420
Sni - Broušeno	4480
TiN - K	5750

rozměr: 42x142 mm
hloubka: 18 mm
tl. skla: 8, 10, 12 mm

MAXIMAL



Povrch mušle	Cena/pár
Sni	4420
Sni - Broušeno	4480
TiN - K	5750

rozměr: 42x142 mm
hloubka: 18 mm
tl. skla: 8, 10, 12 mm

Povrch výplň	Cena/pár
RAL barvy	390
Dřevo	260
Kov	230
Kůže	350
Sklo	350

MAYA



Povrch mušle	Cena/pár
Sni	2480

rozměr: 32x150 mm
hloubka: 15 mm
tl. skla: 8, 10, 12 mm

KYVNÉ ZÁVĚSY

KYVNÝ ZÁVĚS BILOBA



Povrch	Objednací číslo	Cena/ks
Hliník broušený	MDZO-003712	5780
Nerez optik	MDZO-003713	6210
Černá	MDZO-003894	6320

Pro sklo tl. 8, 10 a 12 mm
Do max. objednací výšky = 2 závěsy

ZÁVĚS KYVNÝ (VZDUCHOVÝ)



Povrch	Objednací číslo	Cena/ks
Nerez broušený	MDZO-003536	2930

Do objednací výšky 2200 = 2 závěsy, od 2201 výše
= 3 závěsy.
Cena přípravy pro závěs (bez dodávky kování) +
200 Kč

Cena ostatního kování se řídí dle systému otevírání, viz. kapitola C - Systémy otevírání, popř. viz. kapitola F - Doplnky

Podkladní skla

PODKLADNÍ SKLA/ZÁKLADNÍ/ORNAMENTNÍ SKLA

ORNAMENT:	ZÁKLADNÍ CENA	
	M30	M40
Connex black 6,8 mm	3200	4000
Connex čiré 4,4 mm	1920	2400
Connex čiré 6,4 mm	1280	1600
Connex čiré 6,8 mm	1680	2100
Connex mléčné 4,4 mm	2640	3300
Connex mléčné 6,4 mm	2240	2800
Connex white 6,8 mm	3200	4000
Cool white VSG 6,4 mm	2800	3500
Crepi čiré 4 mm	460	570
Činčila čiré 4 mm	v ceně	v ceně
Diamant - extra čiré 4 mm	720	900
Digisklo čiré 4 mm (s D-tiskem)	5280	6600
Digisklo mléčné 4 mm (s D-tiskem)	5280	6600
EI15/EW30 čiré 9 mm	7700	9600
EI30/EW45 čiré 17 mm	8300	10400
Float čiré 4 mm	v ceně	v ceně
Float čiré 6 mm	530	660
Float čirý + Ktisk 5 mm	4400	5500
Krizet čiré 4 mm	v ceně	v ceně
Kůra bronz 4 mm	800	1000
Kůra čiré 4 mm	v ceně	v ceně
Lona čiré 4 mm	2240	2800
Lona mat 4 mm	2480	3100
Mastercarre čiré 4 mm	1120	1400
Masterlinea čiré 4 mm	1200	1500
Masterpoint čiré 4 mm	1120	1400
Mastersoft - čiré 4 mm	1200	1500
Olas čiré 4 mm	2240	2800
Olas mat 4 mm	2480	3100
Ornament čiré 4 mm	520	640
Pavé bílé 4 mm	3360	4200
Pixarena čiré 4 mm	v ceně	v ceně
Planibel bronz 4 mm	v ceně	v ceně
Planibel bronz 6 mm	960	1200
Planibel dark gray 4 mm	1040	1300
Planibel šedé 4 mm	280	350
Sapelux bílé 4 mm	v ceně	v ceně
Satendecor - 274 4 mm	2720	3400
Satináto bílé + Ktisk 5 mm	5040	6300
Satináto bílé 4 mm	480	600
Satináto bílé 6 mm	1440	1800
Satináto bílé antiscratch 4 mm	1120	1400
Satináto bronz 4 mm	1760	2200
Satináto dark gray 4 mm	2800	3500
Satináto modré 5 mm	2800	3500

ORNAMENT:	ZÁKLADNÍ CENA	
	M30	M40
Satinato prodelux 4 mm	1680	2100
Satinato šedé 4 mm	1760	2200
Satináto zelené 5 mm	1920	2400
Stratophone či. 8,4 mm	2320	2900
Thela čiré 4mm	960	1200
Uadi bílé 5 mm	3680	4600
Zrcadlo bronz 4 mm	720	900
Zrcadlo čiré 3 mm	480	600

KALENÁ SKLA 8 MM (CENA JE VČETNĚ ESG)

ORNAMENT:	ZÁKLADNÍ CENA	
	M30	M40
Connex black ESG 8,8 mm	5760	7200
Connex čiré ESG 8,8 mm	4960	6200
Connex extra white ESG 8,8 mm	6560	8200
Connex white ESG 8,8 mm	5760	7200
Connex mléčné ESG 8,8 mm	4960	6200
Cool white VSG/ESG 8,8 mm	6160	7700
Diamant - extra čiré 8 mm	2400	3000
Digisklo čiré 8 mm (s D-tiskem)	7040	8800
Digisklo mléčné 8 mm (s D-tiskem)	7040	8800
Float + Ktisk 8 mm	5920	7400
Graduel - bílé 8 mm	4720	5900
Lona čiré 8 mm	4400	5500
Lona mat 8 mm	4640	5800
Mastercarre čiré 8 mm	4240	5300
Mastersoft - čiré 8 mm	4240	5300
Olas čiré 8 mm	4400	5500
Olas mat 8 mm	4640	5800
Pavé bílé 8 mm	7440	9300
Pixarena čiré 8 mm	4400	5500
Planibel bronz 8 mm	3040	3800
Planibel dark gray 8 mm	3680	4600
Planibel šedé 8 mm	3040	3800
Satendecor - 274 8 mm	4800	6000
Satináto bílé + Ktisk 8 mm	7040	8800
Satináto bílé 8 mm	3840	4800
Satináto bílé antiscratch 8 mm	4720	5900
Satináto bronz 8 mm	4960	6200
Satináto dark gray 8 mm	6000	7500
Satináto extra čiré 8 mm	3840	4800
Satináto modré 8 mm	6000	7500
Satináto prodelux 8 mm	4720	5900
Satináto šedé 8 mm	4960	6200
Satináto zelené 8 mm	4960	6200

CENÍK ORNAMENTNÍCH SKEL PRO DOOBJEDNÁVKY

	M30	M40
Činčila čiré 4 mm	660	830
Float čiré 4 mm	480	600
Křížeť čiré 4 mm	660	830
Kůra čiré 4 mm	580	720
Pixarena čirá 4 mm	660	830
Planibel bronz 4 mm	660	830
Sapelux bílé 4 mm	480	600

FAZETY

	M30	M40
tl. skla 4-8 mm	880	1060

Broušená hrana

	M30	M40
tl. skla 6-8 mm	180	240
tl. skla 3-4 mm	180	240

Kalení

Kalení, tl. skla 4-6 mm	460	460
-------------------------	-----	-----

Vstupní dveře do bytu

MODELY

ALEGRO



10

15

20

BERGAMO

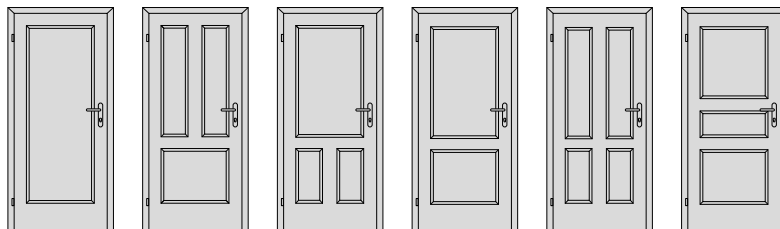

10

15

16

20

25

28

ELEGANT

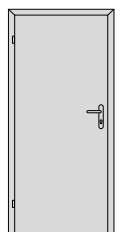

10

SWING

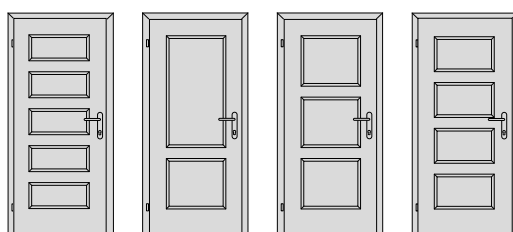

25

27

28

29

VENECIA

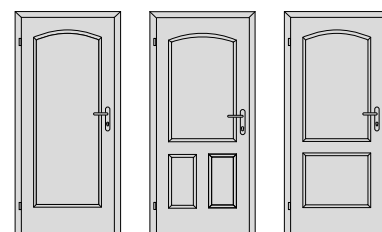

10

16

20

TENGA

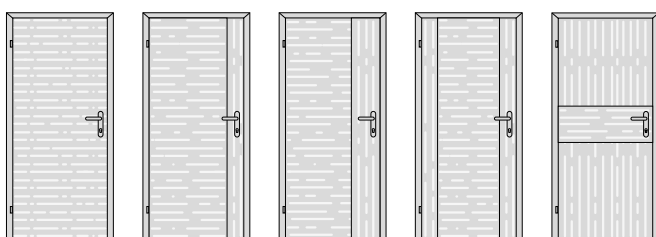

10





12

15





25

28





ARGOS RC3 - bezpečnostní dřevěné protipožární dveře (síla 40 mm), polodrážkové provedení, pouze do kovové zárubně

						max. rozměr (mm)	odolnost konstrukce	standardní zámek	standardní závěsy	příplatek celkem	cena dveří v modelu ELEGANT 10, povrch CPL struktur	dvoukřídlé provedení
RC3	33 dB	klima 2	EI/EW30			900x2100	8500	1690	2520	12710	17000	ne
RC3	33 dB	klima 3	EI/EW30			900x2100	9000	1690	2520	13210	17500	ne
RC3	35 dB	klima 2	EI/EW30	kouřotěsnost		900x2100	9500	1690	2520	13710	18000	ne
RC3	35 dB	klima 3	EI/EW30	kouřotěsnost		900x2100	10500	1690	2520	14710	19000	ne





ARGOS RC2 - bezpečnostní dřevěné protipožární dveře (síla 40 mm), polodrážkové provedení, pouze do kovové zárubně

						max. rozměr (mm) - zámek KFV AS 2500	max. rozměr (mm) - zámek KFV AS 2750	odolnost konstrukce	standardní zámek	standardní závěsy	příplatek celkem	cena dveří v modelu ELEGANT 10, povrch CPL struktur	dvoukřídlé provedení
RC2	32 dB	klima 2	EI/EW30			900x2100	1100x2200	5000	1690	330	7020	11310	ne
RC2	32 dB	klima 3	EI/EW30			900x2100	1100x2200	5500	1690	330	7520	11810	ne
RC2	32 dB	klima 2	EI/EW30	kouřotěsnost		900x2100	1100x2200	6000	1690	330	8020	12310	ne
RC2	32 dB	klima 3	EI/EW30	kouřotěsnost		900x2100	1100x2200	6500	1690	330	8520	12810	ne





ARGOS RC2 - bezpečnostní dřevěné protipožární dveře (síla 40 mm), bezpolodrážkové provedení, pouze do kovové zárubně

						max. rozměr (mm)	odolnost konstrukce	standardní zámek	standardní závěsy	příplatek celkem	cena dveří v modelu ELEGANT 10, povrch CPL struktur	dvoukřídlé provedení
RC2	32 dB	klima 2	EI/EW30			1100x2200	5000	1690	4060	10750	15040	ne
RC2	32 dB	klima 3	EI/EW30			1100x2200	5500	1690	4060	11250	15540	ne
RC2	32 dB	klima 2	EI/EW30	kouřotěsnost		1100x2200	6000	1690	4060	11750	16040	ne
RC2	32 dB	klima 3	EI/EW30	kouřotěsnost		1100x2200	6500	1690	4060	12250	16540	ne





ARGOS RC2 - bezpečnostní dřevěné protipožární dveře (síla 40 mm), bezpolodrážkové provedení, pouze do hliníkové skryté zárubně SAP 910

						max. rozměr (mm)	odolnost konstrukce	standardní zámek	standardní závěsy	příplatek celkem	cena dveří v modelu ELEGANT 10, povrch CPL struktur	dvoukřídlé provedení
RC2	30 dB	klima 2	EI/EW30			1004x2200	5000	1690	2280	8970	13260	ne
RC2	30 dB	klima 3	EI/EW30			1004x2200	5500	1690	2280	9470	13760	ne
RC2	30 dB	klima 2	EI/EW30	kouřotěsnost		1004x2200	6000	1690	2280	9970	14260	ne
RC2	30 dB	klima 3	EI/EW30	kouřotěsnost		1004x2200	6500	1690	2280	10470	14760	ne





GOLIAS RC3 - bezpečnostní dřevěné protipožární dveře (síla 68 mm), dvupolodrážkové provedení, pouze do kovové zárubně

						max. rozměr (mm)	odolnost konstrukce	standardní zámek	standardní závěsy	příplatek celkem	cena dveří v modelu ELEGANT 10, povrch CPL struktur	dvoukřídlé provedení
RC3	43 dB	klíma 2	EI/EW30			1100x2350	11000	1690	2520	15210	19500	ne
RC3	43 dB	klíma 3	EI/EW30			1100x2200	11500	1690	2520	15710	20000	ne
RC3	43 dB	klíma 2	EI/EW30	kouřotěsnost		1100x2350	12000	1690	2520	16210	20500	ne
RC3	43 dB	klíma 3	EI/EW30	kouřotěsnost		1100x2200	12500	1690	2520	16710	21000	ne

GOLIAS RC2 - bezpečnostní dřevěné protipožární dveře (síla 68 mm), dvupolodrážkové provedení, pouze do kovové zárubně

						max. rozměr (mm)	odolnost konstrukce	standardní zámek	standardní závěsy	příplatek celkem	cena dveří v modelu ELEGANT 10, povrch CPL struktur	dvoukřídlé provedení
RC2	43 dB	klíma 2	EI/EW30			1100x2350	8000	1690	2520	12210	16500	ne
RC2	43 dB	klíma 3	EI/EW30			1100x2200	8500	1690	2520	12710	17000	ne
RC2	43 dB	klíma 2	EI/EW30	kouřotěsnost		1100x2350	9000	1690	2520	13210	17500	ne
RC2	43 dB	klíma 3	EI/EW30	kouřotěsnost		1100x2200	9500	1690	2520	13710	18000	ne

SECURO RC3 - bezpečnostní dřevěné protipožární dveře (síla 57 mm), polodrážkové provedení, pouze do kovové zárubně

						max. rozměr EI30 (mm)	max. rozměr EI45 (mm)	odolnost konstrukce	standardní zámek	standardní závěsy	příplatek celkem	cena dveří v modelu ELEGANT 10, povrch CPL struktur	dvoukřídlé provedení
RC3	32 dB	klíma 2	EI/EW30(45)			1100x2500	1100x2200	12500	3650	5610	21760	26050	ne
RC3	32 dB	klíma 3	EI/EW30(45)			1100x2200	1100x2200	13500	3650	5610	22760	27050	ne
RC3	32 dB	klíma 2	EI/EW30(45)	kouřotěsnost		1100x2500	1100x2200	13000	3650	5610	22260	26550	ne
RC3	32 dB	klíma 3	EI/EW30(45)	kouřotěsnost		1100x2200	1100x2200	14000	3650	5610	23260	27550	ne
RC3	37 dB	klíma 2	EI/EW30(45)			1100x2500	1100x2200	15500	3650	5610	24760	29050	ne
RC3	37 dB	klíma 3	EI/EW30(45)			1100x2200	1100x2200	16500	3650	5610	25760	30050	ne
RC3	37 dB	klíma 2	EI/EW30(45)	kouřotěsnost		1100x2500	1100x2200	16000	3650	5610	25260	29550	ne
RC3	37 dB	klíma 3	EI/EW30(45)	kouřotěsnost		1100x2200	1100x2200	17000	3650	5610	26260	30550	ne

DVEŘE s tříbodovým zámkem (pouze pro dveře GOLIAS, síla 68 mm)

Zámek KfV Genius

GENIUS EA	14700
GENIUS EB	23900
GENIUS CA	17900
GENIUS CB	26800

Elektro sada

Skener v madle na dveřní křídlo*	23000
Skener mimo dveřní křídlo**	2500

* sada obsahuje skener, řídicí jednotku, zdroj, tlačítko a příslušné kabely včetně osazení do dveří (do madla), kabel je vyvedený skrz kabelovou průchodkou mimo dveřní křídlo

** sada obsahuje pouze kabely, které jsou zapojené do zámků a vyvedené kabelovou průchodkou mimo dveřní křídlo

Madlo s přípravou pro skener a kabel

Bezpečnostní Entero L nebo P, 1000mm, NEREZ	19000
Bezpečnostní Entero L nebo P, 1000mm, TIN-K	22500
Entero II, 800mm, NEREZ	12060
Entero II, 800mm, TIN-K	14890

pozn.: osazený skener a příslušný kabel je zahrnutý v ceně elektrosady

Volnoběžná vložka





volnoběžná vložka 7x7 EMERGENCY 40+75 (pro madlo bezp. Entero)	7260
volnoběžná vložka 7x7 EMERGENCY 40+55 (pro madlo Entero 2)	5590

Výpočet ceny

Cena dveří + cena zárubně + cena zámků KfV + cena elektro sady + cena madla + cena kliky + cena vložky + cena bezpečnostní rozety + 1210 Kč (příprava pro vedení kabelu+průchodka)

Technické dveře

ARGOS - dřevěné protipožární dveře (síla 40 mm), polodrážkové provedení, do dřevěné nebo kovové zárubně





						max. rozměr (mm) - jednostřelkový zámek	max. rozměr (mm) - zámek K FV AS 2750	odolnost konstrukce	standardní zámek	standardní závěsy	příplatek celkem	cena dveří v modelu ELEGANT 10, povrch CPL struktur	dvoukřídlé provedení
	EI/EW15					1100x2200	1100x2500	700	580	330	1610	5900	ano
	EI/EW30					900x2100	1100x2500	900	580	330	1810	6100	ano
	EI/EW30				kouřotěsnost	900x2100	1100x2500	2000	580	330	2910	7200	ano
klíma 2	EI/EW30					900x2100	1100x2200	1700	580	330	2610	6900	ano
klíma 3	EI/EW30					900x2100	1100x2200	2200	580	330	3110	7400	ano
klíma 2	EI/EW30				kouřotěsnost	900x2100	1100x2200	2500	580	330	3410	7700	ano
klíma 3	EI/EW30				kouřotěsnost	900x2100	1100x2200	3000	580	330	3910	8200	ano
27 dB	EI/EW30					900x2100	1100x2500	2000	580	330	2910	7200	ano
32 dB	EI/EW30					900x2100	1100x2500	2300	580	330	3210	7500	ano
32 dB	EI/EW30				kouřotěsnost	900x2100	1100x2500	2700	580	330	3610	7900	ano
32 dB	klíma 2	EI/EW30				900x2100	1100x2200	3500	580	330	4410	8700	ano
32 dB	klíma 3	EI/EW30				900x2100	1100x2200	4000	580	330	4910	9200	ano
32 dB	klíma 2	EI/EW30			kouřotěsnost	900x2100	1100x2200	5700	580	330	6610	10900	ano
32 dB	klíma 3	EI/EW30			kouřotěsnost	900x2100	1100x2200	6200	580	330	7110	11400	ano

- možnost kombinovat speciální vlastnosti, zobrazeny pouze vybrané kombinace (identické kombinace i pro dveře s EI/EW15 nebo Rw 27 dB)

- možnost bezpolodrážkového provedení dveří se závěsy SAPTEC 340 (příplatek) s maximálním rozměrem 1100x2200 mm





- cena dvoukřídlého provedení dveří je dvojnásobek jednokřídlého provedení

GOLIAS - dřevěné protipožární dveře (síla 68 mm), dvupolodrážkové provedení, pouze do kovové zárubně

						max. rozměr (mm)	odolnost konstrukce	standardní zámek	standardní závěsy	příplatek celkem	cena dveří v modelu ELEGANT 10, povrch CPL struktur	dvoukřídlé provedení
43 dB	EI/EW30					1100x2350	8100	690	690	9480	13770	ne
43 dB	EI/EW30				kouřotěsnost	1100x2350	8700	690	690	10080	14370	ne
43 dB	klíma 2	EI/EW30				1100x2350	8400	690	690	9780	14070	ne
43 dB	klíma 3	EI/EW30				1100x2200	8900	690	690	10280	14570	ne
43 dB	klíma 2	EI/EW30			kouřotěsnost	1100x2350	8900	690	690	10280	14570	ne
43 dB	klíma 3	EI/EW30			kouřotěsnost	1100x2200	9400	690	690	10780	15070	ne

- možnost kombinovat speciální vlastnosti, zobrazeny pouze vybrané kombinace (identické kombinace i pro dveře s EI/EW15)

SECURO - dřevěné protipožární dveře (síla 57 mm), polodrážkové provedení, do dřevěné nebo kovové zárubně

						max. rozměr EI30 (mm)	max. rozměr EI45 (mm)	odolnost konstrukce	standardní zámek	standardní závěsy	příplatek celkem	cena dveří v modelu ELEGANT 10, povrch CPL struktur	dvoukřídlé provedení
	EI/EW30(45)					1100x2500	1100x2200	7500	690	3570	11760	16050	ano
32 dB	EI/EW30(45)					1100x2500	1100x2200	8500	690	3570	12760	17050	ano
32 dB	klíma 2	EI/EW30(45)				1100x2500	1100x2200	10000	690	3570	14260	18550	ano
32 dB	klíma 3	EI/EW30(45)				1100x2200	1100x2200	11000	690	3570	15260	19550	ano
32 dB	klíma 2	EI/EW30(45)			kouřotěsnost	1100x2500	1100x2200	10500	690	3570	14760	19050	ano
32 dB	klíma 3	EI/EW30(45)			kouřotěsnost	1100x2200	1100x2200	11500	690	3570	15760	20050	ano
37 dB	EI/EW30(45)					1100x2500	1100x2200	10500	690	3570	14760	19050	ano
37 dB	klíma 2	EI/EW30(45)				1100x2500	1100x2200	12000	690	3570	16260	20550	ano
37 dB	klíma 3	EI/EW30(45)				1100x2200	1100x2200	13000	690	3570	17260	21550	ano
37 dB	klíma 2	EI/EW30(45)			kouřotěsnost	1100x2500	1100x2200	12500	690	3570	16760	21050	ano
37 dB	klíma 3	EI/EW30(45)			kouřotěsnost	1100x2200	1100x2200	13500	690	3570	17760	22050	ano

- cena dvoukřídlého provedení dveří je dvojnásobek jednokřídlého provedení + příplatek za zástrč, táhla, protiplech, výztuha a zděř - 2000 Kč

- příplatek za přípravu pro skrytý samozavírač GEZE BOXER pro dveře nebo obložkovou zárubeň - 300 Kč, pro kovovou zárubeň - 1950 Kč

Technické dveře se samostatnou speciální vlastností

ZVUKOVĚ IZOLAČNÍ DVEŘE

polodrážkové provedení	odolnost konstrukce	standardní zámek	standardní závěsy	příplatek celkem	navíc příplatek za sklo Stratophone	
					model 13,30,60,65	model 40,50,55
27 dB, síla dveří 40 mm	2000	-	-	2000	-	-
32 dB, síla dveří 40 mm	2800	-	-	2800	2320	2900
37 dB, síla dveří 40 mm	3200	-	-	3200	-	-
43 dB, síla dveří 68 mm (dvoupolodrážkové provedení)	5300	690	690	6680	-	-

posuvné do pouzdra bezpolodrážkové provedení	odolnost konstrukce	standardní zámek	standardní závěsy	příplatek celkem	navíc příplatek za sklo Stratophone	
					model 13,30,60,65	model 40,50,55
27 db, síla dveří 40 mm	9600	-	-	9600	-	-

PROTIPOŽÁRNÍ A KOUŘOTĚSNÉ DVEŘE

polodrážkové provedení	odolnost konstrukce	standardní zámek	standardní závěsy	příplatek celkem	navíc příplatek za protipožární čiré sklo	
					model 13,30,60,65	model 40,50,55
EJ/EW15 - síla dveří 40 mm	700	580	330	1610	7700	9600
EJ/EW30 - síla dveří 40 mm	900	580	330	1810	8300	10400
EJ/EW30(45) - síla dveří 57 mm	7500	690	3570	11760	21500	26500
Kouřotěsné dveře S_a / S_{200} síla dveří 40 mm	1000	540	330	1870	-	-

kouřotěsné dveře nemusí být protipožární, u prosklených modelů musí být kalené sklo za příplatek 460 Kč

KLIMA DVEŘE

polodrážkové provedení	odolnost konstrukce	standardní zámek	standardní závěsy	příplatek celkem
Klima 2 (b), síla dveří 40 mm		1400	-	1400
Klima 3 (c), síla dveří 40 mm		1900	-	1900

VODĚODOLNÉ DVEŘE

polodrážkové provedení	odolnost konstrukce	standardní zámek	standardní závěsy	příplatek celkem
NEPTUN - voděodolné dveře, síla dveří 40 mm		5200	-	5485
NEPTUN - voděodolné dveře + 32 dB, síla dveří 40 mm		6200	-	6485

RTG DVEŘE

polodrážkové provedení	odolnost konstrukce	standardní zámek	standardní závěsy	příplatek celkem
RTG dveře, olověná vložka 2x1 mm		25000	540	2790
				28330

Obložkové zárubně se speciálními vlastnostmi

Speciální vlastnost	příplatek za odolnost obložkové zárubně
27 dB, síla dveří 40 mm, posuvné do pouzdra	660
27 dB, síla dveří 40 mm	100
32 dB, síla dveří 40 mm	100
37 dB, síla dveří 40 mm	100
43 dB, síla dveří 68 mm	100
EI/EW15, síla dveří 40 mm	1500
EI/EW30, síla dveří 40 mm	1500
EI/EW30 (45), síla dveří 57 mm	3000
Klima 2 (b)	100
Klima 3 (c)	pouze kovová zárubeň
Voděodolnost, síla dveří 40 mm	1500
Voděodolnost + 32 dB, síla dveří 40 mm	1600

obložková zárubeň pro dveře GOLIAS (tl. 68 mm) navíc s příplatkem +60% k ceně standardní zárubně

Kombinace vlastností	příplatek za odolnost obložkové zárubně		
	dveře síly 40 mm	dveře síly 57 mm	dveře síly 68 mm
zvuk + kouř	100	-	1600
klima 2 + kouř	100	-	-
klima 2 + zvuk	200	-	1600
klima 2 + zvuk + kouř	200	-	1600
požár + kouř	1500	-	-
požár + zvuk	1600	3000	-
požár + klima 2	1600	-	-
požár + klima 2 + zvuk	1600	3000	-
požár + klima 2 + kouř	1600	-	-
požár + zvuk + kouř	1600	-	-
požár + klima 2 + zvuk + kouř	1600	3000	-

obložková zárubeň pro dveře GOLIAS (tl. 68 mm) navíc s příplatkem +60% k ceně standardní zárubně.

Systemy otevírání

OTOČNÉ DVEŘE - POLODRÁŽKOVÉ

Cena bez příplatku

OTOČNÉ DVEŘE - BEZPOLODRÁŽKOVÉ

Cena = cena dveřního křídla + cena zárubně + cena závěsů, např. Saptec 303 (2x 1010 Kč)

OTOČNÉ DVEŘE – REVERZNÍ OTEVÍRÁNÍ

Cena se zárubní Normal ostrá a Obtus = cena dveřního křídla + obložková zárubeň + příplatek za reverzní otevírání 990 Kč + cena závěsů Tectus 240 (3 x 1780 Kč) + cena magnetického zámku 480 Kč + cena magnetického protiplechu 225 Kč + cena zarážky.

Cena se zárubní Latente = cena dveřního křídla + obložková zárubeň Latente + kontrazárubeň + příplatek za reverzní otevírání 990 Kč + cena závěsů Tectus 240 (3 x 1780 Kč) + cena magnetického zámku 480 Kč + cena magnetického protiplechu 225 Kč + cena zarážky.

OTOČNÉ DVEŘE - BEZPOLODRÁŽKOVÉ SAPGLASS

Cena = cena dveřního křídla + příplatek za magnetický nerezový plech 600 Kč + cena zárubně + příplatek za systém otevírání 500 Kč + příplatek za protiplech (uzavírací magnet KC 50) 2810 Kč + cena závěsů TEG 310 2D (např. 2x 3440 Kč)

SKLÁDACÍ NA STĚNU – COMPACK

Cena dveřního křídla +40% + obložková zárubeň + příplatek za skládací kování 7790 Kč + cena magnetického zámku 480 Kč + cena magnetického protiplechu 225 Kč + cena zarážky

OTEVÍRÁNÍ V OBOU SMĚRECH – ERGON

Ceny

Cena = vybrané dveřní křídlo +500 Kč + obložková zárubeň +500 Kč +11190 Kč za kování. Minimální tl. stěny je 10cm. Ceny uvedeny bez DPH.

LAMELOVÉ DVEŘE

Ceny

SKLÁDACÍ A HARMONIKOVÉ DVEŘE (26 mm) typizované rozměry	Objednací šířka 60, 70, 80, 90 – dvě lamely	Cena = vybrané otočné dveřní křídlo +60% + obložková zárubeň +2520 Kč za kování a krycí prvky
sklo v ceně: čínčila čiré, float čiré, krizeť čiré, kůra čiré, planibel bronz, sapelux bílé	Objednací šířka 125, 145, 165, 185 – čtyři lamely	Cena = 2x vybrané otočné dveřní křídlo +60% + obložková zárubeň +3100 Kč za kování a krycí prvky
SKLÁDACÍ DVEŘE – ATYPY (40 mm)	Objednací šířka nad 195 do 250 cm – čtyři lamely	Cení se individuálně

DVEŘE KYVNÉ

Cena

Jednokřídlé 60, 70, 80, 90	Příplatek za provedení kyvné = příslušná cena modelu +300 Kč + cena závěsů (3 ks)	Zárubně pro kyvné dveře = cena zárubně podle ceníku +320 Kč pro jednokřídlé dveře,
----------------------------	-----------------------------------------------------------------------------------------	------------------------------------------------------------------------------------------

Cena kyvných dvoukřídlých dveří 125, 145, 165, 185 = dvojnásobek ceny jednokřídlých kyvných dveří.

Zárubně pro kyvné dveře = cena zárubně podle ceníku.

+630 Kč pro dveře dvoukřídlé.

POSUVNÉ DVEŘE

Ceny POSUVNÝ SYSTÉM SMART SOFT S TLUMENÍM

60, 70, 80, 90	Dveřní křídlo + obložková zárubeň (nebo zárubeň OKZ nebo prosklená stěna) + příplatek za kování, krycí prvky
125, 145, 165, 185	2x dveřní křídlo + obložková zárubeň (nebo zárubeň OKZ nebo prosklená stěna) + 2x příplatek za kování, krycí prvky

Příplatek za kování a krycí prvky pro jednokřídlé provedení

kompletní garnýž s hliníkovým čelem (elox hliník)	7710
kompletní garnýž s dřevěným čelem (Start, CPL)	7710
kompletní garnýž s dřevěným čelem (barva, HPL, dýhy STANDARD a KOMFORT)	8760
kompletní garnýž s dřevěným čelem (dýhy PREMIUM a EXKLUZIV, mořená dýha)	9620
dřevěný boční doraz (Start, CPL, barva, HPL, dýhy STANDARD a KOMFORT)	990
dřevěný boční doraz (dýhy PREMIUM a EXKLUZIV, mořená dýha)	1790
pro dveře Sapglass® je nutné na každé křídlo objednat sadu držáků VETRO22 + kovový seřiditelný vodící trn	4640
pro dveře Modena je nutné na každé křídlo objednat kombinovanou sadu držáků (1 ks VETRO22, držák dřevěného křídla) + vodící trn	3130

Moderní kompaktní systém kování s tlumeným dorazem při otevírání i zavírání v ceně.

Příplatek za SMART FIX (posuvný systém s fixním sklem)

60, 70, 80, 90	Dveřní křídlo + obložková zárubeň (nebo zárubeň OKZ nebo prosklená stěna) + příplatek za kování, krycí prvky + příplatek SMART FIX
125, 145, 165, 185	2x dveřní křídlo + obložková zárubeň (nebo zárubeň OKZ nebo prosklená stěna) + 2x příplatek za kování, krycí prvky + příplatek SMART FIX
SMART FIX + model stěny B a K	6660
SMART FIX + model stěny C	13320

Ceny POSUVNÝ SYSTÉM SMART BEZ TLUMENÍ

60, 70, 80, 90	Dveřní křídlo + obložková zárubeň (nebo zárubeň OKZ nebo prosklená stěna) + příplatek za kování, krycí prvky
125, 145, 165, 185	2x dveřní křídlo + obložková zárubeň (nebo zárubeň OKZ nebo prosklená stěna) + 2x příplatek za kování, krycí prvky

Příplatek za kování a krycí prvky pro jednokřídlé provedení

kompletní garnýž s hliníkovým čelem (elox hliník)	5600
kompletní garnýž s dřevěným čelem (Start, CPL)	5600
kompletní garnýž s dřevěným čelem (barva, HPL, dýhy STANDARD a KOMFORT)	6650
kompletní garnýž s dřevěným čelem (dýhy PREMIUM a EXKLUZIV, mořená dýha)	7710
dřevěný boční doraz (Start, CPL, barva, HPL, dýhy STANDARD a KOMFORT)	990
dřevěný boční doraz (dýhy PREMIUM a EXKLUZIV, mořená dýha)	1790

Moderní kompaktní systém kování **bez tlumení**, nelze použít pro dveře SAPGLASS® a Modena

Příplatek za lakování POSUVNÉHO SYSTÉMU SMART

	RAL + NCS*	metalíza Creative*
SMART (SOFT)	3060 / ks	3960 / ks
SMART FIX	4280 / ks	5210 / ks

Ceny (dveře posuvné do pouzdra)

Cena provedení do stěny	Cena provedení PARALLEL	Cena provedení LATENTE	Cena provedení AKTIVE II, EMOTIVE II
Dveřní křídla + obložková zárubeň + stavební pouzdro	Dvě dveřní křídla + obložková zárubeň + stavební pouzdro	Dveřní křídla + obložková zárubeň + stavební pouzdro	Dveřní křídla + stavební pouzdro + Doplněk AKTIVE II / EMOTIVE II

typ pouzdra	šířka		výška
	průchod po osazení obložek	standardní rozměry *	atypické rozměry
STANDARD**	600 mm	9399	12219
	700 mm	10027	13031
	800 mm	10653	13845
	900 mm	11277	14658
	1000 mm	12085	15709
	1100 mm	12709	16524
	1200 mm	13598	17679

typ pouzdra	šířka		výška
	průchod po osazení obložek	standardní rozměry *	atypické rozměry
KOMFORT SYNCHRON	1250 mm	18190	23652
	1450 mm	19440	25274
	1650 mm	21008	27315
	1850 mm	22260	28945
	2050 mm	23528	30586
	2250 mm	24779	32214
	2450 mm	26515	34469

synchronizovaný pojezd v ceně

typ pouzdra	šířka		výška
	průchod po osazení obložek	standardní rozměry *	atypické rozměry
UNIBOX	600 + 600 mm	14997	19459
	700 + 700 mm	15974	20775
	800 + 800 mm	16955	22041
	900 + 900 mm	18260	23738
	1000 + 1000 mm	18964	24654
	1100 + 1100 mm	19950	25939
	1200 + 1200 mm	21345	27752

typ pouzdra	šířka		výška
	průchod po osazení obložek	standardní rozměry *	atypické rozměry
PARALLEL	1250 mm	18518	22982
	1450 mm	19497	24285
	1650 mm	20472	25564
	1850 mm	21775	27253
	2050 mm	22497	28177
	2250 mm	23474	29454
	2450 mm	25115	31513

synchronizovaný pojezd v ceně

* Standardní objednávací výška je 1970 mm a 2100 mm pro všechny typy pouzder Norma (Atypické rozměry od 1975 až 2700 mm).
Ceny platí i pro všechny alternativní tloušťky stavebních pouzder Norma.

** Příplatek za pouzdro zvukově izolační +3300 Kč, příplatek za pouzdro zvukově izolační - rekuperace + 3300 Kč
Zvuková izolace lze aplikovat pouze na typ pouzdra STANDARD pro průchod 600-1000 mm a výšku 1970 a 2100 mm

typ pouzdra	šířka		výška
	čistý průchod	standardní rozměry *	atypické rozměry
AKTIVE II STANDARD	600 mm	22175	28827
	700 mm	22833	29683
	800 mm	23654	30750
	900 mm	24473	31818
	1000 mm	25298	32886
	1100 mm	26119	33954
	1200 mm	26939	35020

typ pouzdra	šířka		výška
	čistý průchod	standardní rozměry *	atypické rozměry
AKTIVE II KOMFORT SYNCHRON	1250 mm	44352	57658
	1450 mm	45667	59408
	1650 mm	47308	61501
	1850 mm	48953	63636
	2050 mm	50593	65772
	2250 mm	52237	67906
	2450 mm	53880	70043

synchronizovaný pojezd v ceně

* Standardní objednávací výška je: **1970 mm** (průchozí rozměr, h4, „J“ = 1982 mm) a **2100 mm** (průchozí rozměr, h4, „J“ = 2112 mm) pro všechny typy pouzder Aktive II / Emotive II. (Atypické rozměry od 1975 až 2700 mm).
Pouzdra Aktive II se vyrábí pro dokončenou přičku 125 mm a 150 mm.

typ pouzdra	šířka		výška
	čistý průchod	standardní rozměry *	atypické rozměry
EMOTIVE II STANDARD	600 mm	22175	28827
	700 mm	22833	29683
	800 mm	23654	30750
	900 mm	24473	31818
	1000 mm	25298	32886
	1100 mm	26119	33954
	1200 mm	26939	35020

typ pouzdra	šířka		výška
	čistý průchod	standardní rozměry *	atypické rozměry
EMOTIVE II KOMFORT SYNCHRON	1250 mm	44352	57658
	1450 mm	45667	59408
	1650 mm	47308	61501
	1850 mm	48953	63636
	2050 mm	50593	65772
	2250 mm	52237	67906
	2450 mm	53880	70043

synchronizovaný pojezd v ceně

* Standardní objednávací výška je: **1970 mm** (průchozí rozměr, h4, „J“ = 1982 mm) a **2100 mm** (průchozí rozměr, h4, „J“ = 2112 mm) pro všechny typy pouzder Aktive II / Emotive II. (Atypické rozměry od 1975 až 2700 mm). Pouzdra Emotive II se vyrábí pro dokončenou přičku 125 mm a 150 mm.

Příslušenství stavebních pouzder AKTIVE II / EMOTIVE II

DOPLŇK AKTIVE II / EMOTIVE II

Sada kování DŘEVO (dorazové těsnění šedé, černé, bílé)	STANDARD	2790
Sada kování DŘEVO (dorazové těsnění šedé, černé, bílé)	KOMFORT	3874
Sada kování CELOSKLO (dorazové těsnění šedé, černé, bílé)	STANDARD	4339
Sada kování CELOSKLO (dorazové těsnění šedé, černé, bílé)	KOMFORT	6973

PŘÍPLATKY

Uvedené ceny platné pro provedení v přírodním hliníku (viditelné části opatřené adhezivním můstkem, určeno pro další úpravu)

Lakování - barva jemná struktura polomat RAL + NCS + metalíza Creative ... příplatek 10% k ceně pouzdra / doplňku AKTIVE II, EMOTIVE II

Pro atypické průchozí šířky (tj. 601-699 mm, 701-799 mm...) příplatek 10% k ceně pouzdra. Standardně bude použita širší kapsa a kratší kolejnice, aby dveře vždy zajely do pouzdra celé. V případě požadavku na delší kolejnici a kratší kapsu nelze objednat pouzdro systémově.

typ pouzdra	šířka	výška			
		ceny pro standardní průchozí výšku 1970 a 2100 mm		cena pro atypickou průchozí výšku od 1980 do 2700 mm	
	objednací šířka	standardní rozměry tl. dokončené příčky 125 a 150 mm	atypické rozměry tl. dokončené příčky 126-149, 151-600 mm	standardní rozměry tl. dokončené příčky 125 a 150 mm	atypické rozměry tl. dokončené příčky 126-149, 151-600 mm
LATENTE STANDARD	600 mm	12576	13422	16349	17449
	700 mm	13203	14049	17163	18265
	800 mm	13829	14675	17980	19079
	900 mm	14457	15301	18794	19891
	1000 mm	16217	17063	21082	22179
	1100 mm	16844	17689	21897	22996
	1200 mm	17731	18575	23048	24148
typ pouzdra	šířka	výška			
		ceny pro standardní průchozí výšku 1970 a 2100 mm		cena pro atypickou průchozí výšku od 1980 do 2700 mm	
	objednací šířka	standardní rozměry tl. dokončené příčky 125 a 150 mm	atypické rozměry tl. dokončené příčky 126-149, 151-600 mm	standardní rozměry tl. dokončené příčky 125 a 150 mm	atypické rozměry tl. dokončené příčky 126-149, 151-600 mm
LATENTE KOMFORT SYNCHRON	1250 mm	22956	23803	29843	30945
	1450 mm	24207	25054	31473	32574
	1650 mm	27206	28050	35368	36465
	1850 mm	28457	29301	36996	38094
	2050 mm	29729	30571	38645	39745
	2250 mm	30979	31824	40274	41372
	2450 mm	32713	33560	42530	43628

synchronizovaný pojezd v ceně

ULTERIOR

Ceny

cena dveřního křídla +300 Kč +5500 Kč za posuvné kování

POSUVNÝ SYSTÉM MINIMA

Ceny

Cení se individuálně podle objednáčích rozměrů a povrchu.

Jedokřídlo Dveřní křídlo + 300 Kč za přípravu + příplatek za kování dle rozměru a povrchu + 200 Kč hliníková výztuha do zárubně + zárubeň nebo bez zárubně

Dvoukřídlo 2x Dveřní křídlo + 2x 300 Kč za přípravu + 2x příplatek za kování dle rozměru a povrchu + 200 Kč hliníková výztuha do zárubně + zárubeň nebo bez zárubně

STŘÍBRNÁ MATNÁ HLINÍK

Počet křídel	Objednáací rozměr v mm	Délka kolejniče v mm	Dřevěné dveře plné lišta 12 mm	Dřevěné dveře prosklené lišta 18 mm	Sapglass lišta 12 mm
jednokřídlo	600	1300	5660 Kč	5930 Kč	7100 Kč
	700	1500	6200 Kč	6280 Kč	7630 Kč
	800	1700	6520 Kč	6620 Kč	7960 Kč
	900	1900	6860 Kč	6980 Kč	8310 Kč
	1000	2100	7210 Kč	7320 Kč	8640 Kč
	1100	2300	7540 Kč	7680 Kč	8980 Kč

LEŠTĚNÁ OCEL

Počet křídel	Objednáací rozměr v mm	Délka kolejniče v mm	Dřevěné dveře plné lišta 12 mm	Dřevěné dveře prosklené lišta 18 mm	Sapglass lišta 12 mm
jednokřídlo	600	1300	6180 Kč	6240 Kč	7610 Kč
	700	1500	6540 Kč	6610 Kč	7980 Kč
	800	1700	6910 Kč	7000 Kč	8340 Kč
	900	1900	7280 Kč	7380 Kč	8710 Kč
	1000	2100	7630 Kč	7760 Kč	9080 Kč
	1100	2300	8000 Kč	8140 Kč	9440 Kč

ČERNÝ MAT

Počet křídel	Objednáací rozměr v mm	Délka kolejniče v mm	Dřevěné dveře plné lišta 12 mm	Dřevěné dveře prosklené lišta 18 mm	Sapglass lišta 12 mm
jednokřídlo	600	1300	6490 Kč	6570 Kč	8060 Kč
	700	1500	6880 Kč	6970 Kč	8450 Kč
	800	1700	7280 Kč	7380 Kč	8850 Kč
	900	1900	7680 Kč	7780 Kč	9250 Kč
	1000	2100	8070 Kč	8180 Kč	9640 Kč
	1100	2300	8460 Kč	8590 Kč	10040 Kč

BRAUN MAT

Počet křídel	Objednáací rozměr v mm	Délka kolejniče v mm	Dřevěné dveře plné lišta 12 mm	Dřevěné dveře prosklené lišta 18 mm	Sapglass lišta 12 mm
jednokřídlo	600	1300	6690 Kč	6760 Kč	8400 Kč
	700	1500	7100 Kč	7170 Kč	8800 Kč
	800	1700	7510 Kč	7600 Kč	9210 Kč
	900	1900	7920 Kč	8020 Kč	9610 Kč
	1000	2100	8320 Kč	8430 Kč	10010 Kč
	1100	2300	8720 Kč	8860 Kč	10430 Kč

Zárubeň NORMAL[®]

- NORMAL, NORMAL OBLÉ OSTĚNÍ, NORMAL OSTRÁ

rohový spoj zárubně	šířky obložek	dveřní křídla	otočné/průchozí	profil zárubně	otočné / průchozí	
<p>(tloušťka křídla 40 mm)</p>					NORMAL	O / P
					NORMAL ostrá	O / P
					NORMAL oblé ostění	O / P
					NORMAL dvoupolodrážková	O
					NORMAL ostrá dvoupolodrážková	O
					NORMAL dvoupolodrážkové oblé ostění	O

CENY ZÁRUBNÍ - CENOVÁ SKUPINA KOMFORT

Dýha

rozměr (cm)	tl. stěny (cm) s polodrážkou	tl. stěny (cm) bez polodrážky	Standard: DBK Buk, DNB Buk natur, DDB Dub americký, DND Dub natur, DJS Jasan, DMH Mahagon	Komfort: DBR Bříza, D20 Eben černý, DVJ Javor evropský, DJA Javor americký, DOL Olše, DOR Ořech americký, DNO Ořech natur, D46 Teak bílý, DTR Třešeň americká, DNT Třešeň natur, D52 Wenge světlé	Premium a moření: DSD Dub sukatý, DHR Hruška, DSO Ořech sukatý, DSP Švestka polenská, DWE Wenge, Mořená dýha	Exkluziv: DRD Dub řezaný, DDT Dub trémový***, DST Smrk trémový**	Olej: DDO dub (Antique Bronz, Ash Grey, Clear, Dark Oak, Charcoal, Chocolate, Natural, Nordic White, Oyster, Pure, Silver Grey, Sky Grey, Slate Grey, Stone, Super White, Titanium Grey, Vanilla)
60, 70, 80, 90/197	6 – 17	8 – 17	4590	5090	6090	7090	6090
	18 – 25	18 – 25	4774	5294	6334	7374	6334
	26 – 35	26 – 35	5095	5650	6760	7870	6760
	36 – 50	36 – 50	6335	7025	8405	9785	8405
	51 – 75	51 – 75	7069	7839	9379	10919	9379
125, 145, 165, 185/197	6 – 17	8 – 17	5279	5854	7004	8154	7004
	18 – 25	18 – 25	5490	6088	7284	8480	7284
	26 – 35	26 – 35	5860	6498	7774	9051	7774
	36 – 50	36 – 50	7285	8078	9665	11252	9665
	51 – 75	51 – 75	8129	9015	10786	12557	10786

Barva

rozměr (cm)	tl. stěny (cm) s polodrážkou	tl. stěny (cm) bez polodrážky	Komfort/Premium bílá	RAL
60, 70, 80, 90/197	6 – 17	8 – 17	5490	barva Premium bílá + 550 Kč
	18 – 25	18 – 25	5710	
	26 – 35	26 – 35	6094	
	36 – 50	36 – 50	7577	
	51 – 75	51 – 75	8455	
125, 145, 165, 185/197	6 – 17	8 – 17	6314	
	18 – 25	18 – 25	6567	
	26 – 35	26 – 35	7008	
	36 – 50	36 – 50	8713	
	51 – 75	51 – 75	9723	

*** Základní cena již obsahuje povrchovou úpravu olejem Pure, Clear nebo probarveným olejem (DDT Dub trémový a DST Smrk trémový) a olejoskem (DRD dub řezaný).

**CPL laminát
barva**

rozměr (cm)	tl. stěny (cm) s polodrážkou	tl. stěny (cm) bez polodrážky	beton bílý, beton šedý, bílá hladká, bílá perla, bílá pór, šedá	černá grafit U961, šedá U788
60, 70, 80, 90/197	6 – 17	8 – 17	3690	3990
	18 – 25	18 – 25	3838	4150
	26 – 35	26 – 35	4096	4429
	36 – 50	36 – 50	5093	5507
	51 – 75	51 – 75	5683	6145
125, 145, 165, 185/197	6 – 17	8 – 17	4244	4589
	18 – 25	18 – 25	4414	4773
	26 – 35	26 – 35	4711	5094
	36 – 50	36 – 50	5857	6333
	51 – 75	51 – 75	6535	7067

**CPL laminát
struktur**NORMAL – oblé ostění – standard SAPELI
CPL struktur

rozměr (cm)	tl. stěny (cm) s polodrážkou	tl. stěny (cm) bez polodrážky	borovice bílá, borovice kouřová, dub, dub skandinávský, dub sukutý,	borovice šedá, buk, dub arktický bílý, dub zimní, jasan bílý, jasan, ořech, ořech americký, třešeň, wenge	dub Halifax přírodní, dub Sherwood, ořech americký, třešeň,	CPL kovolaminát (nelze vyrobit oblé ostění)	
60, 70, 80, 90/197	6 – 17	8 – 17				3990	5290
	18 – 25	18 – 25				4150	5502
	26 – 35	26 – 35				4429	5872
	36 – 50	36 – 50				5507	7301
	51 – 75	51 – 75				6145	8147
125, 145, 165, 185/197	6 – 17	8 – 17				4589	6084
	18 – 25	18 – 25				4773	6327
	26 – 35	26 – 35				5094	6753
	36 – 50	36 – 50				6333	8396
	51 – 75	51 – 75				7067	9369

U povrchů dub sukutý, ořech sukutý, smrk sukutý, dub řezaný, ořech řezaný pouze v provedení NORMAL OSTRÁ.

HPL laminát

pouze v provedení NORMAL OSTRÁ

rozměr (cm)	tl. stěny (cm) s polodrážkou (NORMAL – ostrá)	tl. stěny (cm) bez polodrážky (NORMAL – ostrá)	MAX, Egger, Polyrey* HPL struktur HPL kámen bílá, HPL kámen břidlice	Vysoký lesk: prémio- vě bílá s probarve- ným jádrem, černá, grafitově šedá, kašmírově šedá, prachově šedá	Antifinger mat: prémiově bílá, alpská bílá, černá, grafitově šedá, kašmírově šedá, prachově šedá	Feel Nature: dub Sher- man koňakově hnědý, dub Halifax lazurovaný černý, dub Gladstone bílý
60, 70, 80, 90/197	6 – 17	8 – 17	5590	7090	7590	9790
	18 – 25	18 – 25	5814	7374	7894	10182
	26 – 35	26 – 35	6205	7870	8425	10867
	36 – 50	36 – 50	7715	9785	10475	13511
	51 – 75	51 – 75	8609	10919	11689	15077
125, 145, 165, 185/197	6 – 17	8 – 17	6429	8154	8729	11259
	18 – 25	18 – 25	6686	8480	9078	11709
	26 – 35	26 – 35	7136	9051	9689	12497
	36 – 50	36 – 50	8872	11252	12046	15537
	51 – 75	51 – 75	9900	12557	13442	17339

Karton**Start*****

rozměr (cm)	tl. stěny (cm) s polodrážkou	tl. stěny (cm) bez polodrážky	karton	bílá, buk, dub, ořech
60, 70, 80, 90/197	6 – 17	8 – 17	2690	2990
	18 – 25	18 – 25	2798	3110
	26 – 35	26 – 35	2986	3319
	36 – 50	36 – 50	3713	4127
	51 – 75	51 – 75	4143	4605
125, 145, 165, 185/197	6 – 17	8 – 17	3094	3439
	18 – 25	18 – 25	3218	3577
	26 – 35	26 – 35	3434	3817
	36 – 50	36 – 50	4270	4746
	51 – 75	51 – 75	4764	5296











* Jedná se o základní výběr. Ostatní za příplatek dle ceníku příplatků.

** Všechny části zárubní a prosklených stěn k dřevodekorům Start jsou v provedení fólie struktur, k bílé variantě v provedení fólie hladká.

*** Pro dveře Elegant Praktik je k dispozici provedení NORMAL Praktik. Cena tohoto provedení = Zárubeň NORMAL - 400 Kč. Povrchy dle nabídky dekorů pro dveře Elegant Praktik.

Zárubeň provětrávaná NORMAL 25

- NORMAL 25, NORMAL 25 OBLÉ OSTĚNÍ, NORMAL 25 OSTRÁ

rohový spoj zárubně	šířky obložek	dveřní křídla	otočné/průchozí	profil zárubně	otočné / průchozí	
 				 NORMAL 25	O / P	obložková zárubeň
				 NORMAL 25 ostrá	O / P	
				 NORMAL 25 oblé ostění	O / P	
				 NORMAL 25 dvoupolodrážková	O	
				 NORMAL 25 ostrá dvoupolodrážková	O	
				 NORMAL 25 dvoupolodrážkové oblé ostění	O	

CENY ZÁRUBNÍ - CENOVÁ SKUPINA KOMFORT

Dýha

rozměr (cm)	tl. stěny (cm) s polodrážkou	tl. stěny (cm) bez polodrážky	Standard: DBK Buk, DNB Buk natur, DDB Dub americký, DND Dub natur, DJS Jasan, DMH Mahagon	Komfort: DBR Bříza, D20 Eben černý, DVJ Javor evropský, DJA Javor americký, DOL Olše, DOR Ořech americký, DNO Ořech natur, D46 Teak bílý, DTR Třešeň americká, DNT Třešeň natur, D52 Wenge světlé	Premium a moření: DSD Dub sukatý, DHR Hruška, DSO Ořech sukatý, DSP Švestka polenská, DWE Wenge, Mořená dýha	Exkluziv: DRD Dub řezaný, DDT Dub trémový***, DST Smrk trémový**	Olej: DDO dub (Antique Bronz, Ash Grey, Clear, Dark Oak, Charcoal, Chocolate, Natural, Nordic White, Oyster, Pure, Silver Grey, Sky Grey, Slate Grey, Stone, Super White, Titanium Grey, Vanilla)
60, 70, 80, 90/197	6 - 17	8 - 17	6290	6390	7790	9790	7790
	18 - 25	18 - 25	6542	6646	8102	10182	8102
	26 - 35	26 - 35	6982	7093	8647	10867	8647
	36 - 50	36 - 50	8681	8819	10751	13511	10751
	51 - 75	51 - 75	9687	9841	11997	15077	11997
125, 145, 165, 185/197	6 - 17	8 - 17	7234	7349	8959	11259	8959
	18 - 25	18 - 25	7523	7643	9317	11709	9317
	26 - 35	26 - 35	8030	8157	9944	12497	9944
	36 - 50	36 - 50	9983	10141	12363	15537	12363
	51 - 75	51 - 75	11140	11317	13797	17339	13797

Barva

rozměr (cm)	tl. stěny (cm) s polodrážkou	tl. stěny (cm) bez polodrážky	Komfort/Premium bílá	RAL
60, 70, 80, 90/197	6 - 17	8 - 17	5990	barva Premium bílá + 550 Kč
	18 - 25	18 - 25	6230	
	26 - 35	26 - 35	6649	
	36 - 50	36 - 50	8267	
	51 - 75	51 - 75	9225	
125, 145, 165, 185/197	6 - 17	8 - 17	6889	
	18 - 25	18 - 25	7165	
	26 - 35	26 - 35	7647	
	36 - 50	36 - 50	9507	
	51 - 75	51 - 75	10609	

* Harmonie lze pouze v površích dýha, mořená dýha, barva Premium.

*** Základní cena již obsahuje povrchovou úpravu olejem Pure, Clear nebo probarveným olejem (DDT Dub trémový a DST Smrk trémový) a olejovoskem (DRD dub řezaný).

**CPL laminát
barva**

rozměr (cm)	tl. stěny (cm) s polodrážkou	tl. stěny (cm) bez polodrážky	beton bílý, beton šedý, bílá hladká, bílá perla, bílá pór, šedá	černá grafit U961, šedá U788
60, 70, 80, 90/197	6 – 17	8 – 17	5190	5490
	18 – 25	18 – 25	5398	5710
	26 – 35	26 – 35	5761	6094
	36 – 50	36 – 50	7163	7577
	51 – 75	51 – 75	7993	8455
125, 145, 165, 185/197	6 – 17	8 – 17	5969	6314
	18 – 25	18 – 25	6208	6567
	26 – 35	26 – 35	6626	7008
	36 – 50	36 – 50	8237	8713
	51 – 75	51 – 75	9192	9723

**CPL laminát
struktur**NORMAL – oblé ostění – standard SAPELI
CPL struktur

rozměr (cm)	tl. stěny (cm) s polodrážkou	tl. stěny (cm) bez polodrážky	borovice bílá, borovice kouřová, dub, dub skandinávský, dub sukátý,	borovice šedá, buk, dub arktický bílý, dub zimní, jasan bílý, jasan, ořech, ořech americký, třešeň, wenge	dub Halifax přírodní, dub Sherwood, ořech americký, třešeň,	CPL kovolaminát (nelze vyrobit oblé ostění)	
60, 70, 80, 90/197	6 – 17	8 – 17				5490	6790
	18 – 25	18 – 25				5710	7062
	26 – 35	26 – 35				6094	7537
	36 – 50	36 – 50				7577	9371
	51 – 75	51 – 75				8455	10457
125, 145, 165, 185/197	6 – 17	8 – 17				6314	7809
	18 – 25	18 – 25				6567	8121
	26 – 35	26 – 35				7008	8668
	36 – 50	36 – 50				8713	10776
	51 – 75	51 – 75				9723	12026

U povrchů dub sukátý, ořech sukátý, smrk sukátý, dub řezaný, ořech řezaný pouze v provedení NORMAL 25 OSTRÁ.

HPL laminát

pouze v provedení NORMAL 25 OSTRÁ

rozměr (cm)	tl. stěny (cm) s polodrážkou (NORMAL – ostrá)	tl. stěny (cm) bez polodrážky (NORMAL – ostrá)	MAX, Egger, Polyrey* HPL struktur HPL kámen láva, HPL plech rez, HPL beton, HPL kámen břidlice	Vysoký lesk: prémiově bílá s probarveným jádrem, černá, grafitově šedá, kašmírově šedá, prachově šedá	Antifinger mat: prémiově bílá, alpská bílá, černá, grafitově šedá, kašmírově šedá, prachově šedá	Feel Nature: dub Sherman koňakově hnědý, dub Halifax lazurovaný černý, dub Gladstone bílý
60, 70, 80, 90/197	6 – 17	8 – 17	7590	9090	9590	11790
	18 – 25	18 – 25	7894	9454	9974	12262
	26 – 35	26 – 35	8425	10090	10645	13087
	36 – 50	36 – 50	10475	12545	13235	16271
	51 – 75	51 – 75	11689	13999	14769	18157
125, 145, 165, 185/197	6 – 17	8 – 17	8729	10454	11029	13559
	18 – 25	18 – 25	9078	10872	11470	14101
	26 – 35	26 – 35	9689	11604	12242	15050
	36 – 50	36 – 50	12046	14426	15220	18711
	51 – 75	51 – 75	13442	16099	16984	20881

Karton**Start*****











rozměr (cm)	tl. stěny (cm) s polodrážkou	tl. stěny (cm) bez polodrážky	karton	bílá, buk, dub, ořech
60, 70, 80, 90/197	6 – 17	8 – 17	4590	4990
	18 – 25	18 – 25	4774	5190
	26 – 35	26 – 35	5095	5539
	36 – 50	36 – 50	6335	6887
	51 – 75	51 – 75	7069	7685
125, 145, 165, 185/197	6 – 17	8 – 17	5279	5739
	18 – 25	18 – 25	5490	5969
	26 – 35	26 – 35	5860	6370
	36 – 50	36 – 50	7285	7920
	51 – 75	51 – 75	8129	8838

* Jedná se o základní výběr. Ostatní za příplatek dle ceníku příplatků. Harmonie lze pouze v površích dýha, mořená dýha, barva Premium.

** Všechny části zárubní a prosklených stěn k dřevodekorům Start jsou v provedení fólie struktur, k bílé variantě v provedení fólie hladká.

Zárubeň MINI NORMAL[®]

- MINI NORMAL, MINI NORMAL OBLÉ OSTĚNÍ, MINI NORMAL OSTRÁ

rohový spoj zárubně	šířky obložek	dveřní křídla	otočné/průchozí	profil zárubně	otočné / průchozí	
 				 MINI NORMAL	O / P	obložková zárubeň
				 MINI NORMAL ostrá	O / P	
				 MINI NORMAL oblé ostění	O / P	
				 MINI NORMAL dvoupolodrážková	O	
				 MINI NORMAL ostrá dvoupolodrážková	O	
				 MINI NORMAL dvoupolodrážkové oblé ostění	O	

CENY ZÁRUBNÍ

Dýha

rozměr (cm)	tl. stěny (cm) s polodrážkou	tl. stěny (cm) bez polodrážky	Standard: DBK Buk, DNB Buk natur, DDB Dub americký, DND Dub natur, DJS Jasan, DMH Mahagon	Komfort: DBR Bříza, D20 Eben černý, DVJ Javor evropský, DJA Javor americký, DOL Olše, DOR Ořech americký, DNO Ořech natur, D46 Teak bílý, DTR Třešeň americká, DNT Třešeň natur, D52 Wenge světlé	Premium a moření: DSD Dub sukátý, DHR Hruška, DSO Ořech sukátý, DSP Švestka polenská, DWE Wenge, Mořená dýha	Exkluziv: DRD Dub řezaný, DDT Dub trémový***, DST Smrk trémový**	Olej: DDO dub (Antique Bronz, Ash Grey, Clear, Dark Oak, Charcoal, Chocolate, Natural, Nordic White, Oyster, Pure, Silver Grey, Sky Grey, Slate Grey, Stone, Super White, Titanium Grey, Vanilla)	
60, 70, 80, 90/197	6 – 17	8 – 17	4790	5290	6290	7290	6290	
	18 – 25	18 – 25	4982	5502	6542	7582	6542	
	26 – 35	26 – 35	5317	5872	6982	8092	6982	
	36 – 50	36 – 50	6611	7301	8681	10061	8681	
	51 – 75	51 – 75	7377	8147	9687	11227	9687	
125, 145, 165, 185/197	6 – 17	8 – 17	5509	6084	7234	8384	7234	
	18 – 25	18 – 25	5729	6327	7523	8719	7523	
	26 – 35	26 – 35	6115	6753	8030	9306	8030	
	36 – 50	36 – 50	7602	8396	9983	11570	9983	
	51 – 75	51 – 75	8484	9369	11140	12911	11140	

Barva

rozměr (cm)	tl. stěny (cm) s polodrážkou	tl. stěny (cm) bez polodrážky	Komfort/Premium bílé	RAL
60, 70, 80, 90/197	6 – 17	8 – 17	5690	barva Premium bílá + 550 Kč
	18 – 25	18 – 25	5918	
	26 – 35	26 – 35	6316	
	36 – 50	36 – 50	7853	
	51 – 75	51 – 75	8763	
125, 145, 165, 185/197	6 – 17	8 – 17	6544	
	18 – 25	18 – 25	6806	
	26 – 35	26 – 35	7264	
	36 – 50	36 – 50	9031	
	51 – 75	51 – 75	10077	

*** Základní cena již obsahuje povrchovou úpravu olejem Pure, Clear nebo probarveným olejem (DDT Dub trémový a DST Smrk trémový) a olejovoskem (DRD dub řezaný).

**CPL laminát
barva**

rozměr (cm)	tl. stěny (cm) s polodrážkou	tl. stěny (cm) bez polodrážky	beton bílý, beton šedý, bílá hladká, bílá perla, bílá pór, šedá	černá grafit U961, šedá U788
60, 70, 80, 90/197	6 – 17	8 – 17	3890	4190
	18 – 25	18 – 25	4046	4358
	26 – 35	26 – 35	4318	4651
	36 – 50	36 – 50	5369	5783
	51 – 75	51 – 75	5991	6453
125, 145, 165, 185/197	6 – 17	8 – 17	4474	4819
	18 – 25	18 – 25	4653	5012
	26 – 35	26 – 35	4966	5349
	36 – 50	36 – 50	6174	6650
	51 – 75	51 – 75	6890	7421

**CPL laminát
struktur**NORMAL – oblé ostění – standard SAPELI
CPL struktur

rozměr (cm)	tl. stěny (cm) s polodrážkou	tl. stěny (cm) bez polodrážky	borovice bílá, borovice kouřová, borovice šedá, buk, dub arktický bílý, dub Halifax přírodní, dub Sherwood, dub, dub skandinávský, dub sukátý, dub šedý, dub zimní, jasan bílý, jasan, ořech, ořech americký, třešeň, wenge	CPL kovalaminát (nelze vyrobit oblé ostění)
60, 70, 80, 90/197	6 – 17	8 – 17		4190
	18 – 25	18 – 25		4358
	26 – 35	26 – 35		4651
	36 – 50	36 – 50		5783
	51 – 75	51 – 75		6453
125, 145, 165, 185/197	6 – 17	8 – 17		4819
	18 – 25	18 – 25		5012
	26 – 35	26 – 35		5349
	36 – 50	36 – 50		6650
	51 – 75	51 – 75		7421

U povrchů dub sukátý, ořech sukátý, smrk sukátý, dub řezaný, ořech řezaný pouze v provedení NORMAL OSTRÁ.

HPL laminát

pouze v provedení NORMAL OSTRÁ

rozměr (cm)	tl. stěny (cm) s polodrážkou (NORMAL – ostrá)	tl. stěny (cm) bez polodrážky (NORMAL – ostrá)	MAX, Egger, Polyrey* HPL struktur HPL kámen láva, HPL plech rez, HPL beton, HPL kámen břidlice	Vysoký lesk: prémiově bílá s probarveným jádrem, černá, grafitově šedá, HPLkašmírově šedá, prachově šedá	Antifinger mat: prémiově bílá, alpská bílá, černá, grafitově šedá, kašmírově šedá, prachově šedá	Feel Nature: dub Sherman koňakově hnědý, dub Halifax lazurovaný černý, dub Glad- stone bílý
60, 70, 80, 90/197	6 – 17	8 – 17	5790	7290	7790	10090
	18 – 25	18 – 25	6022	7582	8102	10494
	26 – 35	26 – 35	6427	8092	8647	11200
	36 – 50	36 – 50	7991	10061	10751	13925
	51 – 75	51 – 75	8917	11227	11997	15539
125, 145, 165, 185/197	6 – 17	8 – 17	6659	8384	8959	11604
	18 – 25	18 – 25	6925	8719	9317	12068
	26 – 35	26 – 35	7391	9306	9944	12880
	36 – 50	36 – 50	9189	11570	12363	16013
	51 – 75	51 – 75	10255	12911	13797	17870

Karton

rozměr (cm)	tl. stěny (cm) s polodrážkou	tl. stěny (cm) bez polodrážky	karton
60, 70, 80, 90/197	6 – 17	8 – 17	2890
	18 – 25	18 – 25	3006
	26 – 35	26 – 35	3208
	36 – 50	36 – 50	3989
	51 – 75	51 – 75	4451
125, 145, 165, 185/197	6 – 17	8 – 17	3324
	18 – 25	18 – 25	3457
	26 – 35	26 – 35	3690
	36 – 50	36 – 50	4587
	51 – 75	51 – 75	5119









Start***

bílá, buk, dub, ořech
3190
3318
3541
4403
4913
3669
3816
4073
5063
5650

* Jedná se o základní výběr. Ostatní za příplatek dle ceníku příplatků.

** Všechny části zárubní a prosklených stěn k dřevodekorům Start jsou v provedení fólie struktur, k bílé variantě v provedení fólie hladká.

Zárubeň HARMONIE NORMAL[®]

rohový spoj zárubně	šířky obložek	dveřní křídla	otočné/průchozí	profil zárubně		otočné / průchozí	
					HARMONIE normal	O / P	obložková zárubeň
					HARMONIE normal dvoupolodrážková oblé ostění	O	

CENY ZÁRUBNÍ

Dýha

rozměr (cm)	tl. stěny (cm) s polodrážkou	tl. stěny (cm) bez polodrážky	Standard: DBK Buk, DNB Buk natur, DDB Dub americký, DND Dub natur, DJS Jasan, DMH Mahagon	Komfort: DBR Bříza, D20 Eben černý, DVJ Javor evropský, DJA Javor americký, DOL Olše, DOR Ořech americký, DNO Ořech natur, D46 Teak bílý, DTR Třešeň americká, DNT Třešeň natur, D52 Wenge světlé	Premium a maření: DSD Dub sukátý, DHR Hruška, DSO Ořech sukátý, DSP Švestka polenská, DWE Wenge, Mařená dýha	Olej: DDO dub (Antique Bronz, Ash Grey, Clear, Dark Oak, Charcoal, Chocolate, Natural, Nordic White, Oyster, Pure, Silver Grey, Sky Grey, Slate Grey, Stone, Super White, Titanium Grey, Vanilla)
60, 70, 80, 90/197	8 - 17	8 - 17	5690	5790	7190	7190
	18 - 25	18 - 25	5918	6022	7478	7478
	26 - 35	26 - 35	6316	6427	7981	7981
	36 - 50	36 - 50	7853	7991	9923	9923
	51 - 75	51 - 75	8763	8917	11073	11073
125, 145, 165, 185/197	8 - 17	8 - 17	6544	6659	8269	8269
	18 - 25	18 - 25	6806	6925	8600	8600
	26 - 35	26 - 35	7264	7391	9179	9179
	36 - 50	36 - 50	9031	9189	11411	11411
	51 - 75	51 - 75	10077	10255	12734	12734

Barva

rozměr (cm)	tl. stěny (cm) s polodrážkou	tl. stěny (cm) bez polodrážky	bílá barva Premium	RAL
60, 70, 80, 90/197	8 - 17	8 - 17	5390	barva Premium bílá + 550 Kč
	18 - 25	18 - 25	5606	
	26 - 35	26 - 35	5983	
	36 - 50	36 - 50	7439	
	51 - 75	51 - 75	8301	
125, 145, 165, 185/197	8 - 17	8 - 17	6199	
	18 - 25	18 - 25	6447	
	26 - 35	26 - 35	6881	
	36 - 50	36 - 50	8554	
	51 - 75	51 - 75	9546	

Karton

rozměr (cm)	tl. stěny (cm) s polodrážkou	tl. stěny (cm) bez polodrážky	karton
60, 70, 80, 90/197	8 – 17	8 – 17	3990
	18 – 25	18 – 25	4150
	26 – 35	26 – 35	4429
	36 – 50	36 – 50	5507
	51 – 75	51 – 75	6145
125, 145, 165, 185/197	8 – 17	8 – 17	4589
	18 – 25	18 – 25	4773
	26 – 35	26 – 35	5094
	36 – 50	36 – 50	6333
	51 – 75	51 – 75	7067

ZÁVĚSY PRO ZÁRUBEŇ HARMONIE NORMAL

Zárubeň HARMONIE se vyznačuje elegantním profilem obložky „mejdličko“. Zárubeň HARMONIE je možné použít i pro jiné modelové řady než jsou dveře Harmonie.









Minimální síla stěny pro bezpolodrážkové provedení je 8 cm.

U bezpolodrážkového provedení nejsou závěsy v ceně.

U zárubně tl. stěny 75 – 150 cm je ostění dělené – cena viz ceník příplatků.

Zárubeň OBTUS®

- OBTUS, OBTUS OBLÉ OSTĚNÍ

rohový spoj zárubně	šířky obložek	dveřní křídla	otočné/průchozí	profil zárubně		otočné / průchozí	
	65				OBTUS	O / P	obložková zárubeň
	80				OBTUS oblé ostění	O / P	
	95				OBTUS dvoupolodrážková	O	
					OBTUS dvoupolodrážková oblé ostění	O	

CENY ZÁRUBNÍ

Dýha

rozměr (cm)	tl. stěny (cm) s polodrážkou	tl. stěny (cm) bez polodrážky	Standard: DBK Buk, DNB Buk natur, DDB Dub americký, DND Dub natur, DJS Jasan, DMH Mahagon	Komfort: DBR Bříza, D20 Eben černý, DVJ Javor evropský, DJA Javor americký, DOL Olše, DOR Ořech americký, DNO Ořech natur, D46 Teak bílý, DTR Třešeň americká, DNT Třešeň natur, D52 Wenge světlé	Premium a moření: DSD Dub sukátý, DHR Hruška, DSO Ořech sukátý, DSP Švestka polenská, DWE Wenge, Mořená dýha	Exkluziv: DRD Dub řezaný, DDT Dub trémový***, DST Smrk trémový**	Olej: DDO dub (Antique Bronz, Ash Grey, Clear, Dark Oak, Charcoal, Chocolate, Natural, Nordic White, Oyster, Pure, Silver Grey, Sky Grey, Slate Grey, Stone, Super White, Titanium Grey, Vanilla)
60, 70, 80, 90/197	8 – 17	8 – 17	5190	5590	7090	7990	7090
	18 – 25	18 – 25	5398	5814	7374	8310	7374
	26 – 35	26 – 35	5761	6205	7870	8869	7870
	36 – 50	36 – 50	7163	7715	9785	11027	9785
	51 – 75	51 – 75	7993	8609	10919	12305	10919
125, 145, 165, 185/197	8 – 17	8 – 17	5969	6429	8154	9189	8154
	18 – 25	18 – 25	6208	6686	8480	9557	8480
	26 – 35	26 – 35	6626	7136	9051	10200	9051
	36 – 50	36 – 50	8237	8872	11252	12681	11252
	51 – 75	51 – 75	9192	9900	12557	14151	12557

Barva

rozměr (cm)	tl. stěny (cm) s polodrážkou	tl. stěny (cm) bez polodrážky	Komfort/Premium bílá	RAL
60, 70, 80, 90/197	8 – 17	8 – 17	5790	barva Premium bílá + 550 Kč
	18 – 25	18 – 25	6022	
	26 – 35	26 – 35	6427	
	36 – 50	36 – 50	7991	
	51 – 75	51 – 75	8917	
125, 145, 165, 185/197	8 – 17	8 – 17	6659	
	18 – 25	18 – 25	6925	
	26 – 35	26 – 35	7391	
	36 – 50	36 – 50	9189	
	51 – 75	51 – 75	10255	

*** Základní cena již obsahuje povrchovou úpravu olejem Pure, Clear nebo probarveným olejem (DDT Dub trémový a DST Smrk trémový) a olejovoskem (DRD dub řezaný).

CPL laminát barva

rozměr (cm)	tl. stěny (cm) s polodrážkou	tl. stěny (cm) bez polodrážky	beton bílý, beton šedý, bílá hladká, bílá perla, bílá pór, šedá	černá grafit U961, šedá U788
60, 70, 80, 90/197	8 – 17	8 – 17	4790	5090
	18 – 25	18 – 25	4982	5294
	26 – 35	26 – 35	5317	5650
	36 – 50	36 – 50	6611	7025
	51 – 75	51 – 75	7377	7839
125, 145, 165, 185/197	8 – 17	8 – 17	5509	5854
	18 – 25	18 – 25	5729	6088
	26 – 35	26 – 35	6115	6498
	36 – 50	36 – 50	7602	8078
	51 – 75	51 – 75	8484	9015

CPL laminát struktur

rozměr (cm)	tl. stěny (cm) s polodrážkou	tl. stěny (cm) bez polodrážky	CPL struktur	nelze vyrobit oblé ostění
60, 70, 80, 90/197	8 – 17	8 – 17	borovice bílá, borovice kouřová, borovice šedá, buk, dub arktický bílý, dub Halifax přírodní, dub Sherwood, dub, dub skandinávský, dub sukátý, dub šedý, dub zimní, jasan bílý, jasan, ořech, ořech americký, třešeň, wenge	CPL kovolaminát (nelze vyrobit oblé ostění)
	18 – 25	18 – 25		6290
	26 – 35	26 – 35		6542
	36 – 50	36 – 50		6982
	51 – 75	51 – 75		8681
125, 145, 165, 185/197	8 – 17	8 – 17		9687
	18 – 25	18 – 25		7234
	26 – 35	26 – 35		7523
	36 – 50	36 – 50		8030
	51 – 75	51 – 75		9983
			9015	11140

HPL laminát

rozměr (cm)	tl. stěny (cm) s polodrážkou	tl. stěny (cm) bez polodrážky	MAX, Egger, Polyrey* HPL struktur HPL kámen láva, HPL plech rez, HPL beton, HPL kámen břidlice	Vysoký lesk: prémiově bílá s probarveným jádrem, černá, grafitově šedá, kašmírově šedá, prachově šedá	Antifinger mat: prémiově bílá, alpská bílá, černá, grafitově šedá, kašmírově šedá, prachově šedá	Feel Nature: dub Sherman koňakově hnědý, dub Halifax lazurovaný černý, dub Glad- stone bílý
60, 70, 80, 90/197	8 – 17	8 – 17	6090	7590	8090	10390
	18 – 25	18 – 25	6334	7894	8414	10806
	26 – 35	26 – 35	6760	8425	8980	11533
	36 – 50	36 – 50	8405	10475	11165	14339
	51 – 75	51 – 75	9379	11689	12459	16001
125, 145, 165, 185/197	8 – 17	8 – 17	7004	8729	9304	11949
	18 – 25	18 – 25	7284	9078	9676	12427
	26 – 35	26 – 35	7774	9689	10327	13263
	36 – 50	36 – 50	9665	12046	12839	16489
	51 – 75	51 – 75	10786	13442	14328	18401

Karton

rozměr (cm)	tl. stěny (cm) s polodrážkou	tl. stěny (cm) bez polodrážky	karton
60, 70, 80, 90/197	8 – 17	8 – 17	3690
	18 – 25	18 – 25	3838
	26 – 35	26 – 35	4096
	36 – 50	36 – 50	5093
	51 – 75	51 – 75	5683
125, 145, 165, 185/197	8 – 17	8 – 17	4244
	18 – 25	18 – 25	4414
	26 – 35	26 – 35	4711
	36 – 50	36 – 50	5857
	51 – 75	51 – 75	6535

Start@**











rozměr (cm)	bílá, buk, dub, ořech
60, 70, 80, 90/197	4390
	4566
	4873
	6059
	6761
125, 145, 165, 185/197	5049
	5251
	5604
	6967
	7775

* Jedná se o základní výběr. Ostatní za příplatek dle ceníku příplatků.

** Všechny části zárubní a prosklených stěn k dřevodekorům Start jsou v provedení fólie struktur, k bílé variantě v provedení fólie hladká

Zárubeň provětrávaná OBTUS 25

- OBTUS 25, OBTUS 25 OBLÉ OSTĚNÍ

rohový spoj zárubně	šířky obložek	dveřní křídla	otočné/průchozí	profil zárubně		otočné / průchozí	
 	 	 	   	OBTUS 25	O / P	obložková zárubeň	
				OBTUS 25 oblé ostění	O / P		
				OBTUS 25 dvoupolodrážková	O		
				OBTUS 25 dvoupolodrážková oblé ostění	O		

CENY ZÁRUBNÍ

Dýha

rozměr (cm)	tl. stěny (cm) s polodrážkou	tl. stěny (cm) bez polodrážky	Standard: DBK Buk, DNB Buk natur, DDB Dub americký, DND Dub natur, DJS Jasan, DMH Mahagon	Komfort: DBR Bříza, D20 Eben černý, DVJ Javor evropský, DJA Javor americký, DOL Olše, DOR Ořech americký, DNO Ořech natur, D46 Teak bílý, DTR Třešeň americká, DNT Třešeň natur, D52 Wenge světlé	Premium a moření: DSD Dub sukátý, DHR Hruška, DSO Ořech sukátý, DSP Švestka polenská, DWE Wenge, Mořená dýha	Exkluziv: DRD Dub řezaný, DDT Dub trémový***, DST Smrk trémový**	Olej: DDO dub (Antique Bronz, Ash Grey, Clear, Dark Oak, Charcoal, Chocolate, Natural, Nordic White, Oyster, Pure, Silver Grey, Sky Grey, Slate Grey, Stone, Super White, Titanium Grey, Vanilla)
60, 70, 80, 90/197	8 - 17	8 - 17	6690	6790	8190	10490	8190
	18 - 25	18 - 25	6958	7062	8518	10910	8518
	26 - 35	26 - 35	7426	7537	9091	11644	9091
	36 - 50	36 - 50	9233	9371	11303	14477	11303
	51 - 75	51 - 75	10303	10457	12613	16155	12613
125, 145, 165, 185/197	8 - 17	8 - 17	7694	7809	9419	12064	9419
	18 - 25	18 - 25	8002	8121	9796	12547	9796
	26 - 35	26 - 35	8540	8668	10455	13391	10455
	36 - 50	36 - 50	10618	10776	12998	16648	12998
	51 - 75	51 - 75	11848	12026	14505	18578	14505

Barva

rozměr (cm)	tl. stěny (cm) s polodrážkou	tl. stěny (cm) bez polodrážky	Komfort/Premium bílá	RAL
60, 70, 80, 90/197	8 - 17	8 - 17	6490	barva Premium bílá + 550 Kč
	18 - 25	18 - 25	6750	
	26 - 35	26 - 35	7204	
	36 - 50	36 - 50	8957	
	51 - 75	51 - 75	9995	
125, 145, 165, 185/197	8 - 17	8 - 17	7464	
	18 - 25	18 - 25	7763	
	26 - 35	26 - 35	8285	
	36 - 50	36 - 50	10300	
	51 - 75	51 - 75	11494	

* Harmonie lze pouze v povrchích dýha, mořená dýha, barva Premium.

*** Základní cena již obsahuje povrchovou úpravu olejem Pure, Clear nebo probarveným olejem (DDT Dub trémový a DST Smrk trémový) a olejovoskem (DRD dub řezaný).

CPL laminát barva

rozměr (cm)	tl. stěny (cm) s polodrážkou	tl. stěny (cm) bez polodrážky	beton bílý, beton šedý, bílá hladká, bílá perla, bílá pór, šedá	černá grafit U961, šedá U788
60, 70, 80, 90/197	8 – 17	8 – 17	5490	5790
	18 – 25	18 – 25	5710	6022
	26 – 35	26 – 35	6094	6427
	36 – 50	36 – 50	7577	7991
	51 – 75	51 – 75	8455	8917
125, 145, 165, 185/197	8 – 17	8 – 17	6314	6659
	18 – 25	18 – 25	6567	6925
	26 – 35	26 – 35	7008	7391
	36 – 50	36 – 50	8713	9189
	51 – 75	51 – 75	9723	10255

CPL laminát struktur

rozměr (cm)	tl. stěny (cm) s polodrážkou	tl. stěny (cm) bez polodrážky	CPL struktur		nelze vyrobit oblé ostění
			borovice bílá, borovice kouřová, borovice šedá, buk, dub arktický bílý, dub Halifax přírodní, dub Sherwood, dub, dub skandinávský, dub sukutý, dub šedý, dub zimní, jasan bílý, jasan, ořech, ořech americký, třešeň, wenge	CPL kovolaminát (nelze vyrobit oblé ostění)	
60, 70, 80, 90/197	8 – 17	8 – 17	5790	7190	
	18 – 25	18 – 25	6022	7478	
	26 – 35	26 – 35	6427	7981	
	36 – 50	36 – 50	7991	9923	
	51 – 75	51 – 75	8917	11073	
125, 145, 165, 185/197	8 – 17	8 – 17	6659	8269	
	18 – 25	18 – 25	6925	8600	
	26 – 35	26 – 35	7391	9179	
	36 – 50	36 – 50	9189	11411	
	51 – 75	51 – 75	10255	12734	

HPL laminát

rozměr (cm)	tl. stěny (cm) s polodrážkou	tl. stěny (cm) bez polodrážky	MAX, Egger, Polyrey* HPL struktur HPL kámen láva, HPL plech rez, HPL beton, HPL kámen břidlice	Vysoký lesk: prémiově bílá s probarveným jádrem, černá, grafitově šedá, kašmírově šedá, prachově šedá	Antifinger mat: prémiově bílá, alpská bílá, černá, grafitově šedá, kašmírově šedá, prachově šedá	Feel Nature: dub Sherman koňakově hnědý, dub Halifax lazurovaný černý, dub Gladstone bílý
			60, 70, 80, 90/197	8 – 17	8 – 17	8090
18 – 25	18 – 25	8414		9974	10494	12782
26 – 35	26 – 35	8980		10645	11200	13642
36 – 50	36 – 50	11165		13235	13925	16961
51 – 75	51 – 75	12459		14769	15539	18927
125, 145, 165, 185/197	8 – 17	8 – 17	9304	11029	11604	14134
	18 – 25	18 – 25	9676	11470	12068	14699
	26 – 35	26 – 35	10327	12242	12880	15689
	36 – 50	36 – 50	12839	15220	16013	19505
	51 – 75	51 – 75	14328	16984	17870	21766

Karton

rozměr (cm)	tl. stěny (cm) s polodrážkou	tl. stěny (cm) bez polodrážky	karton
60, 70, 80, 90/197	8 – 17	8 – 17	4790
	18 – 25	18 – 25	4982
	26 – 35	26 – 35	5317
	36 – 50	36 – 50	6611
	51 – 75	51 – 75	7377
125, 145, 165, 185/197	8 – 17	8 – 17	5509
	18 – 25	18 – 25	5729
	26 – 35	26 – 35	6115
	36 – 50	36 – 50	7602
	51 – 75	51 – 75	8484

Start@**





bílá, buk, dub, ořech
5290
5502
5872
7301
8147
6084
6327
6753
8396
9369

* Jedná se o základní výběr. Ostatní za příplatek dle ceníku příplatků.

** Všechny části zárubní a prosklených stěn k dřevodekorům Start jsou v provedení fólie struktur, k bílé variantě v provedení fólie hladká

Zárubeň MINI OBTUS®

- MINI OBTUS, MINI OBTUS OBLÉ OSTĚNÍ

rohový spoj zárubně	šířky obložek	dveřní křídla	otočné/průchozí	profil zárubně		otočné / průchozí	
					MINI OBTUS	O / P	obložková zárubeň
					MINI OBTUS oblé ostění	O / P	
					MINI OBTUS dvoupolodrážková	O	
					MINI OBTUS dvoupolodrážková oblé ostění	O	

CENY ZÁRUBNÍ

Dýha

rozměr (cm)	tl. stěny (cm) s polodrážkou	tl. stěny (cm) bez polodrážky	Standard: DBK Buk, DNB Buk natur, DDB Dub americký, DND Dub natur, DJS Jasan, DMH Mahagon	Komfort: DBR Bříza, D20 Eben černý, DVJ Javor evropský, DJA Javor americký, DOL Olše, DOR Ořech americký, DNO Ořech natur, D46 Teak bílý, DTR Třešeň americká, DNT Třešeň natur, D52 Wenge světlé	Premium: DSD Dub sukutý, DHR Hruška, DSO Ořech sukutý, DSP Švestka polenská, DWE Wenge	Exkluziv: DRD Dub řezaný, DDT Dub trémový***, DST Smrk trémový**	Olej: DDO dub (Antique Bronz, Ash Grey, Clear, Dark Oak, Charcoal, Chocolate, Natural, Nordic White, Oyster, Pure, Silver Grey, Sky Grey, Slate Grey, Stone, Super White, Titanium Grey, Vanilla)
60, 70, 80, 90/197	8 – 17	8 – 17	5390	5790	7290	8190	7290
	18 – 25	18 – 25	5606	6022	7582	8518	7582
	26 – 35	26 – 35	5983	6427	8092	9091	8092
	36 – 50	36 – 50	7439	7991	10061	11303	10061
	51 – 75	51 – 75	8301	8917	11227	12613	11227
125, 145, 165, 185/197	8 – 17	8 – 17	6199	6659	8384	9419	8384
	18 – 25	18 – 25	6447	6925	8719	9796	8719
	26 – 35	26 – 35	6881	7391	9306	10455	9306
	36 – 50	36 – 50	8554	9189	11570	12998	11570
	51 – 75	51 – 75	9546	10255	12911	14505	12911

Barva

rozměr (cm)	tl. stěny (cm) s polodrážkou	tl. stěny (cm) bez polodrážky	Komfort/Premium bílá	RAL
60, 70, 80, 90/197	8 – 17	8 – 17	6090	barva Premium bílá + 550 Kč
	18 – 25	18 – 25	6334	
	26 – 35	26 – 35	6760	
	36 – 50	36 – 50	8405	
	51 – 75	51 – 75	9379	
125, 145, 165, 185/197	8 – 17	8 – 17	7004	
	18 – 25	18 – 25	7284	
	26 – 35	26 – 35	7774	
	36 – 50	36 – 50	9665	
	51 – 75	51 – 75	10786	

*** Základní cena již obsahuje povrchovou úpravu olejem Pure, Clear nebo probarveným olejem (DDT Dub trémový a DST Smrk trémový) a olejovoskem (DRD dub řezaný).

CPL laminát barva

rozměr (cm)	tl. stěny (cm) s polodrážkou	tl. stěny (cm) bez polodrážky	beton bílý, beton šedý, bílá hladká, bílá perla, bílá pór, šedá	černá grafit U961, šedá U788
60, 70, 80, 90/197	8 – 17	8 – 17	4990	5290
	18 – 25	18 – 25	5190	5502
	26 – 35	26 – 35	5539	5872
	36 – 50	36 – 50	6887	7301
	51 – 75	51 – 75	7685	8147
125, 145, 165, 185/197	8 – 17	8 – 17	5739	6084
	18 – 25	18 – 25	5969	6327
	26 – 35	26 – 35	6370	6753
	36 – 50	36 – 50	7920	8396
	51 – 75	51 – 75	8838	9369

CPL laminát struktur

rozměr (cm)	tl. stěny (cm) s polodrážkou	tl. stěny (cm) bez polodrážky	CPL struktur		nelze vyrobit oblé ostění
			borovice bílá, borovice kouřová, borovice šedá, buk, dub arktický bílý, dub Halifax přírodní, dub Sherwood, dub, dub skandinávský, dub sukátý, dub šedý, dub zimní, jasan bílý, jasan, ořech, ořech americký, lřešeň, wenge	CPL kovolaminát (nelze vyrobit oblé ostění)	
60, 70, 80, 90/197	8 – 17	8 – 17		5290	6490
	18 – 25	18 – 25		5502	6750
	26 – 35	26 – 35		5872	7204
	36 – 50	36 – 50		7301	8957
	51 – 75	51 – 75		8147	9995
125, 145, 165, 185/197	8 – 17	8 – 17		6084	7464
	18 – 25	18 – 25		6327	7763
	26 – 35	26 – 35		6753	8285
	36 – 50	36 – 50		8396	10300
	51 – 75	51 – 75		9369	11494

HPL laminát

rozměr (cm)	tl. stěny (cm) s polodrážkou	tl. stěny (cm) bez polodrážky	MAX, Egger, Polyrey* HPL struktur	Vysoký lesk: prémiově bílá s probarveným jádrem, černá, grafitově šedá, kašmírově šedá, prachově šedá	Antifinger mat: prémiově bílá, alpská bílá, černá, grafitově šedá, kašmírově šedá, prachově šedá	Feel Nature: dub Sherman koňakově hnědý, dub Halifax lazurovaný černý, dub Glad- stone bílý
			HPL kámen láva, HPL plech rez, HPL beton, HPL kámen břidlice			
60, 70, 80, 90/197	8 – 17	8 – 17	6290	7790	8290	10590
	18 – 25	18 – 25	6542	8102	8622	11014
	26 – 35	26 – 35	6982	8647	9202	11755
	36 – 50	36 – 50	8681	10751	11441	14615
	51 – 75	51 – 75	9687	11997	12767	16309
125, 145, 165, 185/197	8 – 17	8 – 17	7234	8959	9534	12179
	18 – 25	18 – 25	7523	9317	9915	12666
	26 – 35	26 – 35	8030	9944	10583	13519
	36 – 50	36 – 50	9983	12363	13157	16807
	51 – 75	51 – 75	11140	13797	14682	18755

Karton

rozměr (cm)	tl. stěny (cm) s polodrážkou	tl. stěny (cm) bez polodrážky	karton
60, 70, 80, 90/197	8 – 17	8 – 17	3890
	18 – 25	18 – 25	4046
	26 – 35	26 – 35	4318
	36 – 50	36 – 50	5369
	51 – 75	51 – 75	5991
125, 145, 165, 185/197	8 – 17	8 – 17	4474
	18 – 25	18 – 25	4653
	26 – 35	26 – 35	4966
	36 – 50	36 – 50	6174
	51 – 75	51 – 75	6890









Start®**

	bílá, buk, dub, ořech
	4590
	4774
	5095
	6335
	7069
	5279
	5490
	5860
	7285
	8129

* Jedná se o základní výběr. Ostatní za příplatek dle ceníku příplatků.

** Všechny části zárubní a prosklených stěn k dřevodekorům Start jsou v provedení fólie struktur, k bílé variantě v provedení fólie hladká.

Zárubeň HARMONIE OBTUS®

rohový spoj zárubně	šířky obložek	dveřní křídla	otočné/průchozí	profil zárubně		otočné / průchozí	
					HARMONIE obtus	O / P	obložková zárubeň
					HARMONIE obtus dvoupolodrážková oblé ostění	O	

CENY ZÁRUBNÍ

Dýha

rozměr (cm)	tl. stěny (cm) s polodrážkou	tl. stěny (cm) bez polodrážky	Standard: DBK Buk, DNB Buk natur, DDB Dub americký, DND Dub natur, DJS Jasan, DMH Mahagon	Komfort: DBR Bříza, D20 Eben černý, DVJ Javor evropský, DJA Javor americký, DNO Ořech natur, D46 Teak bílý, DTR Třešeň americká, DNT Třešeň natur, D52 Wenge světlé	Premium a moření: DSD Dub sukátý, DHR Hruška, DSO Ořech sukátý, DSP Švestka polenská, DWE Wenge, Mořená dýha	Olej: DDO dub (Antique Bronz, Ash Grey, Clear, Dark Oak, Charcoal, Chocolate, Natural, Nordic White, Oyster, Pure, Silver Grey, Sky Grey, Slate Grey, Stone, Super White, Titanium Grey, Vanilla)
60, 70, 80, 90/197	8 – 17	8 – 17	6090	6190	7590	7590
	18 – 25	18 – 25	6334	6438	7894	7894
	26 – 35	26 – 35	6760	6871	8425	8425
	36 – 50	36 – 50	8405	8543	10475	10475
	51 – 75	51 – 75	9379	9533	11689	11689
125, 145, 165, 185/197	8 – 17	8 – 17	7004	7119	8729	8729
	18 – 25	18 – 25	7284	7404	9078	9078
	26 – 35	26 – 35	7774	7902	9689	9689
	36 – 50	36 – 50	9665	9824	12046	12046
	51 – 75	51 – 75	10786	10963	13442	13442

Barva

rozměr (cm)	tl. stěny (cm) s polodrážkou	tl. stěny (cm) bez polodrážky	bílá barva Premium	RAL
60, 70, 80, 90/197	8 – 17	8 – 17	5890	barva Premium bílá + 550 Kč
	18 – 25	18 – 25	6126	
	26 – 35	26 – 35	6538	
	36 – 50	36 – 50	8129	
	51 – 75	51 – 75	9071	
125, 145, 165, 185/197	8 – 17	8 – 17	6774	
	18 – 25	18 – 25	7045	
	26 – 35	26 – 35	7519	
	36 – 50	36 – 50	9348	
	51 – 75	51 – 75	10432	

Karton

rozměr (cm)	tl. stěny (cm)	tl. stěny (cm)	karton
	s polodrážkou	bez polodrážky	
60, 70, 80, 90/197	8 – 17	8 – 17	4190
	18 – 25	18 – 25	4358
	26 – 35	26 – 35	4651
	36 – 50	36 – 50	5783
	51 – 75	51 – 75	6453
125, 145, 165, 185/197	8 – 17	8 – 17	4819
	18 – 25	18 – 25	5012
	26 – 35	26 – 35	5349
	36 – 50	36 – 50	6650
	51 – 75	51 – 75	7421

ZÁVĚSY PRO ZÁRUBEŇ HARMONIE NORMAL

Zárubeň HARMONIE se vyznačuje elegantním profilem obložky „mejdličko“. Zárubeň HARMONIE je možné použít i pro jiné modelové řady než jsou dveře Harmonie.

Minimální síla stěny pro bezpolodrážkové provedení je 8 cm.

U bezpolodrážkového provedení nejsou závěsy v ceně.

U zárubně tl. stěny 75 – 150 cm je ostění dělené – cena viz ceník příplatků.

Zárubeň NORMAL, OBTUS, HARMONIE s dvojitou polodrážkou

rohový spoj zárubně	šířky obložek	dveřní křídla	otočné/průchozí	profil zárubně	otočné / průchozí	
					NORMAL dvoupolodrážková	0
					NORMAL ostrá dvoupolodrážková	0
					NORMAL dvoupolodrážkové oblé ostění	0
					OBTUS dvoupolodrážková	0
					OBTUS dvoupolodrážková oblé ostění	0
					HARMONIE normal dvoupolodrážková oblé ostění	0
					HARMONIE obtus dvoupolodrážková oblé ostění	0

objednací rozměr	šířka/výška (mm)						
	šířka	600	700	800	900	1000	1100
rozměr stavebního otvoru	b1	700	800	900	1000	1100	1200
vnější rozměr zárubně*	h2	760	860	960	1060	1160	1260
rozměr zárubňové polodrážky	h3	630	730	830	930	1030	1130
průchozí rozměr zárubně	h4	582	682	782	882	982	1082
rozměr dveří	h5	650	750	850	950	1050	1150

* Platí pro šířku obložky 65 mm.

CENY ZÁRUBNÍ

Ceny odpovídají cenám zárubní NORMAL, OBTUS, HARMONIE + koeficient 40 % k této ceně.

Poznámky k zárubním

Minimalní síla stěny pro bezpolodražkové provedení je 8 cm.

U bezpolodražkového provedení nejsou zavěsy v ceně.

Nelze vyrobit oblé ostění v povrchu CPL kovolaminát.

U zárubně tl. stěny 75 – 150 cm je ostění dělené – cena viz ceník příplatků.

U zárubní v provedení CPL kovolaminát je dělené ostění již od síly stěny 60 cm.

Obložková zárubeň pro dveře GOLIAS (tl. 68 mm) s příplatkem +60% k ceně zárubně.

NORMAL, MINI NORMAL, OBTUS A MINI OBTUS

Ozdobná rampa k zárubni (na nadpraží zárubně)

Dekory v nabídce barva Premium bílá + RAL a NCS, dýha dub AM

Cena: Cena se určuje dle objednáacího rozměru (šířky zárubně)

do 800 mm = 885 Kč/ks

805-1850 mm = 1770 Kč/ks

1855-2850 mm = 2655 Kč/ks

Ostatní rozměry a dekory se cení idividuálně.

Při osazení rampy z obou stran zárubně je nutné objednat 2 ks.

Objednáací rozměr = vnější rozměr zárubně.

Ozdobná lišta po obvodě zárubně k zárubním Obtus

Profil lišty H, 2, 3, 4, 5, AL hrana

Objednání lišt z jedné strany zárubně = 700 Kč

Objednání lišt z obou stran zárubně = 1400 Kč

NORMAL, OBTUS

Přehled možných šířek obložek a jejich kombinací

A	B	
65	65	v ceně
80	80	+ 500 Kč
95	95	+ 500 Kč

PŘÍPLATKY PRO OBLOŽKOVÉ ZÁRUBNĚ SE SPECIÁLNÍMI VLASTNOSTMI

Vlastnost	příplatek za odolnost obložkové zárubně
27 dB (tloušťka dveří 40 mm)	100
32 dB (tloušťka dveří 40 mm)	100
37 dB (tloušťka dveří 40 mm)	100
43 dB (tloušťka dveří 68 mm)	100
El/EW15 (tloušťka dveří 40 mm)	1500
El/EW30 (tloušťka dveří 40 mm)	1500
El/EW30 (45) (tloušťka dveří 57 mm)	2750
Klima 2 (b)	100
Klima 3 (c)	pouze kovová zárubeň
Voděodolnost	1500
Voděodolnost + 32 dB	1600

Kombinace vlastností	příplatek za odolnost obložkové zárubně		
	dveře 40 mm	dveře 57 mm	dveře 68 mm
zvuk + kouř	100	-	1600
klima 2 + kouř	100	-	-
klima 2 + zvuk	200	-	1600
klima 2 + zvuk + kouř	200	-	1600
požár + kouř	1500	-	-
požár + zvuk	1600	2750	-
požár + klima 2	1600	-	-
požár + klima 2 + zvuk	1600	2750	-
požár + klima 2 + kouř	1600	-	-
požár + zvuk + kouř	1600	-	-
požár + klima 2 + zvuk + kouř	1600	2750	-

Obložková zárubeň pro dveře GOLIAS (tl. 68 mm) s příplatkem +60% k ceně zárubně.

Zárubeň LATENTE®

CENA KOMPLETU SE ZÁRUBNÍ LATENTE

Dveřní křídlo + obložková zárubeň + kontrazárubeň + závěsy

CENY ZÁRUBNÍ

Dýha

rozměr (cm)	tl. stěny (cm) průchozí	tl. stěny (cm) bez polodrážky	Standard: DBK Buk, DNB Buk natur, DDB Dub americký, DND Dub natur, DJS Jasan, DMH Mahagon	Komfort: DBR Bříza, D20 Eben černý, DVJ Javor evropský, DJA Javor americký, DOL Olše, DOR Ořech americký, DNO Ořech natur, D46 Teak bílý, DTR Třešeň americká, DNT Třešeň natur, D52 Wenge světlé	Premium: DSD Dub sukatý, DHR Hruška, DSO Ořech sukatý, DSP Švestka polenská, DWE Wenge	Exkluziv: DRD Dub fezaný, DDT Dub trámový***, DST Smrk trámový**	Olej: DDO dub (Antique Bronz, Ash Grey, Clear, Dark Oak, Charcoal, Chocolate, Natural, Nordic White, Oyster, Pure, Silver Grey, Sky Grey, Slate Grey, Stone, Super White, Titanium Grey, Vanilla)
60, 70, 80, 90/197	10 – 17	11 – 17	5190	5590	7190	7490	7190
	18 – 25	18 – 25	5398	5814	7478	7790	7478
	26 – 35	26 – 35	5761	6205	7981	8314	7981
	36 – 50	36 – 50	7163	7715	9923	10337	9923
	51 – 75	51 – 75	7993	8609	11073	11535	11073
125, 145, 165, 185/197	10 – 17	11 – 17	5969	6429	8269	8614	8269
	18 – 25	18 – 25	6208	6686	8600	8959	8600
	26 – 35	26 – 35	6626	7136	9179	9561	9179
	36 – 50	36 – 50	8237	8872	11411	11887	11411
	51 – 75	51 – 75	9192	9900	12734	13265	12734

Barva

rozměr (cm)	tl. stěny (cm) průchozí	tl. stěny (cm) bez polodrážky	Komfort/Premium bílá	RAL
60, 70, 80, 90/197	10 – 17	11 – 17	5490	barva Premium bílá + 550 Kč
	18 – 25	18 – 25	5710	
	26 – 35	26 – 35	6094	
	36 – 50	36 – 50	7577	
	51 – 75	51 – 75	8455	
125, 145, 165, 185/197	10 – 17	11 – 17	6314	
	18 – 25	18 – 25	6567	
	26 – 35	26 – 35	7008	
	36 – 50	36 – 50	8713	
	51 – 75	51 – 75	9723	

*** Základní cena již obsahuje povrchovou úpravu olejem Pure, Clear nebo probarveným olejem (DDT Dub trámový a DST Smrk trámový) a olejovoskem (DRD dub řezaný).

CPL laminát barva

rozměr (cm)	tl. stěny (cm) průchozí	tl. stěny (cm) bez polodrážky	beton bílý, beton šedý, bílá hladká, bílá perla, bílá pór, šedá*	černá grafit U961, šedá U788
60, 70, 80, 90/197	10 – 17	11 – 17	4790	5090
	18 – 25	18 – 25	4982	5294
	26 – 35	26 – 35	5317	5650
	36 – 50	36 – 50	6611	7025
	51 – 75	51 – 75	7377	7839
125, 145, 165, 185/197	10 – 17	11 – 17	5509	5854
	18 – 25	18 – 25	5729	6088
	26 – 35	26 – 35	6115	6498
	36 – 50	36 – 50	7602	8078
	51 – 75	51 – 75	8484	9015

CPL laminát struktur

CPL struktur

rozměr (cm)	tl. stěny (cm) průchozí	tl. stěny (cm) bez polodrážky	borovice bílá, borovice kouřová, borovice šedá, buk, dub arktický bílý, dub Halifax přírodní, dub Sherwood, dub, dub skandinávský, dub sukátý, dub šedý, dub zimní, jasan bílý, jasan, ořech, ořech americký, třešeň, wenge	CPL kovolaminát
60, 70, 80, 90/197	10 – 17	11 – 17	5090	6290
	18 – 25	18 – 25	5294	6542
	26 – 35	26 – 35	5650	6982
	36 – 50	36 – 50	7025	8681
	51 – 75	51 – 75	7839	9687
125, 145, 165, 185/197	10 – 17	11 – 17	5854	7234
	18 – 25	18 – 25	6088	7523
	26 – 35	26 – 35	6498	8030
	36 – 50	36 – 50	8078	9983
	51 – 75	51 – 75	9015	11140

HPL laminát

rozměr (cm)	tl. stěny (cm) průchozí	tl. stěny (cm) bez polodrážky	MAX, Egger, polyrey, HPL struktur* HPL kámen láva, HPL plech rez, HPL beton, HPL kámen břidlice	Vysoký lesk: prémiově bílá s probarveným jádrem, černá, grafitově šedá, kašmírově šedá, prachově šedá	Antifinger mat: prémiově bílá, alpská bílá, černá, grafitově šedá, kašmírově šedá, prachově šedá	Feel Nature: dub Sherman koňakově hnědý, dub Halifax lazurovaný černý, dub Gladstone bílý
60, 70, 80, 90/197	10 – 17	11 – 17	6090	7590	8090	10390
	18 – 25	18 – 25	6334	7894	8414	10806
	26 – 35	26 – 35	6760	8425	8980	11533
	36 – 50	36 – 50	8405	10475	11165	14339
	51 – 75	51 – 75	9379	11689	12459	16001
125, 145, 165, 185/197	10 – 17	11 – 17	7004	8729	9304	11949
	18 – 25	18 – 25	7284	9078	9676	12427
	26 – 35	26 – 35	7774	9689	10327	13263
	36 – 50	36 – 50	9665	12046	12839	16489
	51 – 75	51 – 75	10786	13442	14328	18401

Karton

rozměr (cm)	tl. stěny (cm) průchozí	tl. stěny (cm) bez polodrážky	karton
60, 70, 80, 90/197	10 – 17	11 – 17	3690
	18 – 25	18 – 25	3838
	26 – 35	26 – 35	4096
	36 – 50	36 – 50	5093
	51 – 75	51 – 75	5683
125, 145, 165, 185/197	10 – 17	11 – 17	4244
	18 – 25	18 – 25	4414
	26 – 35	26 – 35	4711
	36 – 50	36 – 50	5857
	51 – 75	51 – 75	6535

Start®**

rozměr (cm)	bílá, buk, dub, ořech
60, 70, 80, 90/197	4390
	4566
	4873
	6059
	6761
125, 145, 165, 185/197	5049
	5251
	5604
	6967
	7775

* Jedná se o základní výběr. Ostatní za příplatek dle ceníku příplatků.

** Všechny části zárubní a prosklených stěn k dřevodekorům Start jsou v provedení fólie struktur, k bílé variantě v provedení fólie hladká.

Kontrazárubeň pro zárubeň LATENTE®

objednací šířka (mm)	objednací výška 1000–1970 mm a 2100 mm		objednací výška 2015, 2020, 2050 a 2095 mm	
	tl. dokončené příčky 100–300 mm	tl. dokončené příčky 301–600 mm	tl. dokončené příčky 100–300 mm	tl. dokončené příčky 301–600 mm
500–900	4210	4870	4220	5380
901–1200	5160	5810	5040	6450
1201–1600	5940	6840	5940	7630
1601–2700	7240	8270	7230	9170

objednací šířka (mm)	objednací výška 1980–2700 mm	
	tl. dokončené příčky 100–300 mm	tl. dokončené příčky 301–600 mm
500–900	5900	6980
901–1200	7100	8390
1201–1600	8270	9690
1601–2700	10080	11760

Objednací šířka a výška kontrazárubně je shodná s objednací šířkou a výškou zárubně LATENTE.

Zárubeň OKZ (renovační)

OKZ NORMAL OSTRÁ

rohový spoj zárubně	šířky obložek	dveřní křídla	otočné/průchozí	profil zárubně		otočné / průchozí	
					OKZ normal	O	renovační zárubně
					OKZ normal	P	

CENY ZÁRUBNÍ

Dýha

rozměr (cm)	tl. stěny (cm)	Standard: DBK Buk, DNB Buk natur, DDB Dub americký, DND Dub natur, DJS Jasan, DMH Mahagon	Komfort: DBR Bříza, D20 Eben černý, DVJ Javor evropský, DJA Javor americký, DOL Olše, DOR Ořech americký, DNO Ořech natur, D46 Teak bílý, DTR Třešeň americká, DNT Třešeň natur, D52 Wenge světlé	Premium: DSD Dub sukutý, DHR Hruška, DSO Ořech sukutý, DSP Švestka polenská, DWE Wenge	Exkluziv: DRD Dub řezaný, DDT Dub trámový***, DST Smrk trámový**	Olej: DDO dub (Antique Bronz, Ash Grey, Clear, Dark Oak, Charcoal, Chocolate, Natural, Nordic White, Oyster, Pure, Silver Grey, Sky Grey, Slate Grey, Stone, Super White, Titanium Grey, Vanilla)
60, 70, 80, 90/197	6 – 17	5590	5790	6890	8490	6890
	18 – 25	5814	6022	7166	8830	7166
	26 – 35	6205	6427	7648	9424	7648
	36 – 50	7715	7991	9509	11717	9509
	51 – 75	8609	8917	10611	13075	10611
125, 145, 165, 185/197	6 – 17	6429	6659	7924	9764	7924
	18 – 25	6686	6925	8241	10155	8241
	26 – 35	7136	7391	8796	10838	8796
	36 – 50	8872	9189	10935	13474	10935
	51 – 75	9900	10255	12203	15036	12203

Barva

rozměr (cm)	tl. stěny (cm)	Komfort/Premium bílá	RAL
60, 70, 80, 90/197	6 – 17	6090	barva Premium bílá + 550 Kč
	18 – 25	6334	
	26 – 35	6760	
	36 – 50	8405	
	51 – 75	9379	
125, 145, 165, 185/197	6 – 17	7004	
	18 – 25	7284	
	26 – 35	7774	
	36 – 50	9665	
	51 – 75	10786	

CPL laminát barva

rozměr (cm)	tl. stěny (cm)	beton bílý, beton šedý, bílá hladká, bílá perla, bílá pór, šedá (pouze NORMAL)	černá grafit U961, šedá U788
60, 70, 80, 90/197	6 – 17	4490	4790
	18 – 25	4670	4982
	26 – 35	4984	5317
	36 – 50	6197	6611
	51 – 75	6915	7377
125, 145, 165, 185/197	6 – 17	5164	5509
	18 – 25	5371	5729
	26 – 35	5732	6115
	36 – 50	7126	7602
	51 – 75	7952	8484

U povrchů dub sukutý, ořech sukutý, smrk sukutý, dub řezaný, ořech řezaný pouze v provedení NORMAL OSTRÁ.

*** Základní cena již obsahuje povrchovou úpravu olejem Pure, Clear nebo probarveným olejem (DDT Dub trámový a DST Smrk trámový) a olejovoskem (DRD dub řezaný).

CPL laminát struktur

CPL struktur

rozměr (cm)	tl. stěny (cm)	borovice bílá, borovice kouřová, borovice šedá, buk, dub arktický bílý, dub Halifax přírodní, dub Sherwood, dub, dub skandinávský, dub sukátý, dub šedý, dub zimní, jasan bílý, jasan, ořech, ořech americký, třešeň, wenge	CPL kovolaminát
60, 70, 80, 90/197	6 – 17		6090
	18 – 25		6334
	26 – 35		6760
	36 – 50		8405
	51 – 75		9379
125, 145, 165, 185/197	6 – 17		7004
	18 – 25		7284
	26 – 35		7774
	36 – 50		9665
	51 – 75		10786

HPL laminát*

rozměr (cm)	tl. stěny (cm)	MAX, Egger, Polyrey* HPL kámen láva, HPL plech rez, HPL beton, HPL kámen břidlice	Vysoký lesk: prémiově bílá s probarveným jádrem, černá, grafitově šedá, kašmírově šedá, prachově šedá	Antifinger mat: prémiově bílá, alpská bílá, černá, grafitově šedá, kašmírově šedá, prachově šedá	Feel Nature: dub Sherman koňakově hnědý, dub Halifax lazurovaný černý, dub Gladstone bílý
60, 70, 80, 90/197	6 – 17	6990	8490	8990	11290
	18 – 25	7270	8830	9350	11742
	26 – 35	7759	9424	9979	12532
	36 – 50	9647	11717	12407	15581
	51 – 75	10765	13075	13845	17387
125, 145, 165, 185/197	6 – 17	8039	9764	10339	12984
	18 – 25	8361	10155	10753	13503
	26 – 35	8923	10838	11476	14412
	36 – 50	11094	13474	14268	17918
	51 – 75	12380	15036	15922	19995

Karton

rozměr (cm)	tl. stěny (cm)	karton
60, 70, 80, 90/197	6 – 17	3190
	18 – 25	3318
	26 – 35	3541
	36 – 50	4403
	51 – 75	4913
125, 145, 165, 185/197	6 – 17	3669
	18 – 25	3816
	26 – 35	4073
	36 – 50	5063
	51 – 75	5650

Start®**

rozměr (cm)	tl. stěny (cm)	Start®** bílá, buk, dub, ořech
60, 70, 80, 90/197	6 – 17	3890
	18 – 25	4046
	26 – 35	4318
	36 – 50	5369
	51 – 75	5991
125, 145, 165, 185/197	6 – 17	4474
	18 – 25	4653
	26 – 35	4966
	36 – 50	6174
	51 – 75	6890

Přehled možných šířek obložek
a jejich kombinací

A	B	
50	75	-
70	95	+ 500 Kč

* Jedná se o základní výběr. Ostatní za příplatek dle ceníku příplatků.

** Všechny části zárubní a prosklených stěn k dřevodekorům Start jsou v provedení fólie struktur, k bílé variantě v provedení fólie hladká.

Zárubeň OKZ (renovační)

OKZ OBTUS OSTRÁ

rohový spoj zárubně	šířky obložek	dveřní křídla	otočné/průchozí	profil zárubně		otočné / průchozí	
					OKZ obtus	O	římová zárubeň
					OKZ obtus	P	

CENY ZÁRUBNÍ

Dýha

rozměr (cm)	tl. stěny (cm)	Standard: DBK Buk, DNB Buk natur, DDB Dub americký, DND Dub natur, DJS Jasan, DMH Mahagon	Komfort: DBR Bříza, D20 Eben černý, DVJ Javor evropský, DJA Javor americký, DOL Olše, DOR Ořech americký, DNO Ořech natur, D46 Teak bílý, DTR Třešeň americká, DNT Třešeň natur, D52 Wenge světlé	Premium: DSD Dub sukátý, DHR Hruška, DSO Ořech sukátý, DSP Švestka polenská, DWE Wenge	Exkluziv: DRD Dub řezaný, DDT Dub trémový***, DST Smrk trémový**	Olej: DDO dub (Antique Bronz, Ash Grey, Clear, Dark Oak, Charcoal, Chocolate, Natural, Nordic White, Oyster, Pure, Silver Grey, Sky Grey, Slate Grey, Stone, Super White, Titanium Grey, Vanilla)
60, 70, 80, 90/197	8 – 17	6090	6290	7390	8990	7390
	18 – 25	6334	6542	7686	9350	7686
	26 – 35	6760	6982	8203	9979	8203
	36 – 50	8405	8681	10199	12407	10199
	51 – 75	9379	9687	11381	13845	11381
125, 145, 165, 185/197	8 – 17	7004	7234	8499	10339	8499
	18 – 25	7284	7523	8839	10753	8839
	26 – 35	7774	8030	9434	11476	9434
	36 – 50	9665	9983	11728	14268	11728
	51 – 75	10786	11140	13088	15922	13088

Barva

rozměr (cm)	tl. stěny (cm)	Komfort/Premium bílá	RAL
60, 70, 80, 90/197	8 – 17	6090	barva Premium bílá + 550 Kč
	18 – 25	6334	
	26 – 35	6760	
	36 – 50	8405	
	51 – 75	9379	
125, 145, 165, 185/197	8 – 17	7004	
	18 – 25	7284	
	26 – 35	7774	
	36 – 50	9665	
	51 – 75	10786	

CPL laminát barva

rozměr (cm)	tl. stěny (cm)	beton bílý, beton šedý, bílá hladká, bílá perla, bílá pór, šedá	černá grafit U961, šedá U788
60, 70, 80, 90/197	8 – 17	5190	5490
	18 – 25	5398	5710
	26 – 35	5761	6094
	36 – 50	7163	7577
	51 – 75	7993	8455
125, 145, 165, 185/197	8 – 17	5969	6314
	18 – 25	6208	6567
	26 – 35	6626	7008
	36 – 50	8237	8713
	51 – 75	9192	9723

*** Základní cena již obsahuje povrchovou úpravu olejem Pure, Clear nebo probarveným olejem (DDT Dub trémový a DST Smrk trémový) a olejovoskem (DRD dub řezaný).

CPL laminát struktur

CPL struktur

rozměr (cm)	tl. stěny (cm)	borovice bílá, borovice kouřová, borovice šedá, buk, dub arktický bílý, dub Halifax přírodní, dub Sherwood, dub, dub skandinávský, dub sukátý, dub šedý, dub zimní, jasan bílý, jasan, ořech, ořech americký, třešeň, wenge	CPL kovolaminát
60, 70, 80, 90/197	8 – 17	5490	6090
	18 – 25	5710	6334
	26 – 35	6094	6760
	36 – 50	7577	8405
	51 – 75	8455	9379
125, 145, 165, 185/197	8 – 17	6314	7004
	18 – 25	6567	7284
	26 – 35	7008	7774
	36 – 50	8713	9665
	51 – 75	9723	10786

HPL laminát*

rozměr (cm)	tl. stěny (cm)	MAX, Egger, Polyrey* HPL kámen láva, HPL plech rez, HPL beton, HPL kámen břidlice	Vysoký lesk: prémiově bílá s probarveným jádrem, černá, grafitově šedá, kašmírově šedá, prachově šedá	Antifinger mat: prémiově bílá, alpská bílá, černá, grafitově šedá, kašmírově šedá, prachově šedá	Feel Nature: dub Sherman koňakově hnědý, dub Halifax lazurovaný černý, dub Gladstone bílý
60, 70, 80, 90/197	8 – 17	7390	8890	9390	11690
	18 – 25	7686	9246	9766	12158
	26 – 35	8203	9868	10423	12976
	36 – 50	10199	12269	12959	16133
	51 – 75	11381	13691	14461	18003
125, 145, 165, 185/197	8 – 17	8499	10224	10799	13444
	18 – 25	8839	10633	11231	13982
	26 – 35	9434	11349	11987	14923
	36 – 50	11728	14109	14902	18553
	51 – 75	13088	15745	16630	20703

Karton

rozměr (cm)	tl. stěny (cm)	karton
60, 70, 80, 90/197	8 – 17	3690
	18 – 25	3838
	26 – 35	4096
	36 – 50	5093
	51 – 75	5683
125, 145, 165, 185/197	8 – 17	4244
	18 – 25	4414
	26 – 35	4711
	36 – 50	5857
	51 – 75	6535

Start@**

bílá, buk, dub, ořech
4390
4566
4873
6059
6761
5049
5251
5604
6967
7775

* Jedná se o základní výběr. Ostatní za příplatek dle ceníku příplatků.











** Všechny části zárubní a prosklených stěn k dřevodekorům Start jsou v provedení fólie struktur, k bílé variantě v provedení fólie hladká.

Přehled možných šířek obložek
a jejich kombinací

A	B	
50	75	-
70	95	+ 500 Kč

Rámová zárubeň

-NORMAL, OBTUS

rohový spoj zárubně	šířky obložek	dveřní křídla	otočné/průchozí	profil zárubně		otočné / průchozí	
					RÁMOVÁ normal	O / P	rámová zárubeň
					RÁMOVÁ obtus	O / P	

CENY ZÁRUBNÍ RÁMOVÁ NORMAL, OBTUS

Dýha

rozměr (cm)	tl. stěny (cm) bez polodrážky	tl. stěny (cm) s polodrážkou	Standard: DBK Buk, DNB Buk natur, DDB Dub americký, DND Dub natur, DJS Jasan, DMH Mahagon	Komfort: DBR Bříza, D20 Eben černý, DVJ Javor evropský, DJA Javor americký, DOL Olše, DOR Ořech americký, DNO Ořech natur, D46 Teak bílý, DTR Třešeň americká, DNT Třešeň natur, D52 Wenge světlé	Premium: DSD Dub sukatý, DHR Hruška, DSO Ořech sukatý, DSP Švestka polenská, DWE Wenge	Exkluziv: DRD Dub řezaný, DDT Dub trémový***, DST Smrk trémový**	Olej: DDO dub (Antique Bronz, Ash Grey, Clear, Dark Oak, Charcoal, Chocolate, Natural, Nordic White, Oyster, Pure, Silver Grey, Sky Grey, Slate Grey, Stone, Super White, Titanium Grey, Vanilla)
60, 70, 80, 90/197	min. 11,5	min. 10,5	7890	8290	9190	12090	9190
125, 145, 165, 185/197	min. 11,5	min. 10,5	9074	9534	10569	13904	10569

Barva

rozměr (cm)	tl. stěny (cm) bez polodrážky	tl. stěny (cm) s polodrážkou	Komfort/Premium bílá	RAL
60, 70, 80, 90/197	min. 11,5	min. 10,5	7990	barva Premium bílá + 550 Kč
125, 145, 165, 185/197	min. 11,5	min. 10,5	9189	

CPL laminát barva

rozměr (cm)	tl. stěny (cm) bez polodrážky	tl. stěny (cm) s polodrážkou	beton bílý, beton šedý, bílá hladká, bílá perla, bílá pór, šedá	černá grafit U961, šedá U788
60, 70, 80, 90/197	min. 11,5	min. 10,5	6990	7290
125, 145, 165, 185/197	min. 11,5	min. 10,5	8039	8384

CPL laminát struktur

rozměr (cm)	tl. stěny (cm) bez polodrážky	tl. stěny (cm) s polodrážkou	borovice bílá, borovice kouřová, borovice šedá, buk, dub arktický bílý, dub Halifax přírodní, dub Sherwood, dub, dub skandinávský, dub sukatý, dub šedý, dub zimní, jasan bílý, jasan, ořech, ořech americký, třešeň, wenge	CPL kovolaminát
60, 70, 80, 90/197	min. 11,5	min. 10,5	7290	7790
125, 145, 165, 185/197	min. 11,5	min. 10,5	8384	8959

HPL laminát

rozměr (cm)	tl. stěny (cm) bez polodrážky	tl. stěny (cm) s polodrážkou	MAX, Egger, polyrey, HPL struktur* HPL kámen láva, HPL plech rez, HPL beton, HPL kámen břidlice	Vysoký lesk: prémiově bílá s probarveným jádrem, černá, grafitově šedá, kašmírově šedá, prachově šedá	Antifinger mat: prémiově bílá, alpská bílá, černá, grafitově šedá, kašmírově šedá, prachově šedá	Feel Nature: dub Sherman koňakově hnědý, dub Halifax lazurovaný černý, dub Gladstone bílý
60, 70, 80, 90/197	min. 11,5	min. 10,5	11090	12590	13090	15390
125, 145, 165, 185/197	min. 11,5	min. 10,5	12754	14479	15054	17699

Karton

rozměr (cm)	tl. stěny (cm) bez polodrážky	tl. stěny (cm) s polodrážkou	karton
60, 70, 80, 90/197	min. 11,5	min. 10,5	5590
125, 145, 165, 185/197	min. 11,5	min. 10,5	6429

Start®**

rozměr (cm)	tl. stěny (cm) bez polodrážky	tl. stěny (cm) s polodrážkou	bílá, buk, dub, ořech
60, 70, 80, 90/197	min. 11,5	min. 10,5	6290
125, 145, 165, 185/197	min. 11,5	min. 10,5	7234

* Rámové zárubně nelze v CPL šedá.

** Všechny části zárubní a prosklených stěn k dřevodekorům Start jsou v provedení fólie struktur, k bílé variantě v provedení fólie hladká.

*** Základní cena již obsahuje povrchovou úpravu olejem Pure, Clear nebo probarveným olejem (DDT Dub trémový a DST Smrk trémový) a olejovoskem (DRD dub řezaný).

Kovové zárubně

Ceník kovových zárubní pro dveře GOLIAS tl. 68 mm

Jednodílné zazdivací s dvojitou polodrážkou, pro dvoupolodrážkové dveře GOLIAS (tl. 68 mm)

Z Typ obložky / zárubně	Objednací šířka	Objednací výška				
		500 - 1970 mm	1975 - 2100 mm	2105 - 2350 mm	2355 - 2600 mm	2605 - 2720 mm
SAP 871, SAP 872	-S 300 - 1100 mm	4465	5025	5350	5650	6240
	-RC2 300 - 1100 mm	4830	5515	5775	6110	6740
	-RC3 300 - 1100 mm	5560	6460	6665	7030	7765

Dvoudílné pro dodatečnou montáž s dvojitou polodrážkou, pro dvoupolodrážkové dveře GOLIAS (tl. 68 mm)

Z Typ obložky / zárubně	Objednací šířka	Objednací výška				
		500 - 1970 mm	1975 - 2100 mm	2105 - 2350 mm	2355 - 2600 mm	2605 - 2720 mm
SAP 866	-S 300 - 1100 mm	5460	6040	6545	6930	7640
	-RC2 300 - 1100 mm	5875	6505	7045	7465	8220
	-RC3 300 - 1100 mm	6590	7430	7905	8365	9225

Dvoudílné pro dodatečnou montáž - zapuštěné (s dvojitou polodrážkou)

Z Typ obložky / zárubně	Objednací šířka	Objednací výška				
		500 - 1970 mm	1975 - 2100 mm	2105 - 2350 mm	2355 - 2600 mm	2605 - 2720 mm
SAP 870	-S 300 - 1100 mm	6825	7850	8355	8835	9750
	-RC2 300 - 1100 mm	7525	8505	9015	9540	10520
	-RC3 300 - 1100 mm	9080	10120	10890	11535	12705

Ceník kovových zárubní pro dveře SECURO tl. 57 mm

Jednodílné zazdivací s polodrážkou, pro polodrážkové dveře SECURO (tl. 57)

Z Typ obložky / zárubně	Objednací šířka	Objednací výška				
		500 - 1970 mm	1975 - 2100 mm	2105 - 2350 mm	2355 - 2600 mm	2605 - 2720 mm
SAP 878, SAP 879	-S 300 - 1100 mm	3970	4270	4530	4715	5070
	-RC3 300 - 1100 mm	8345	9110	9305	9650	10305

Dvoudílné pro dodatečnou montáž s regulací s polodrážkou, pro polodrážkové dveře SECURO (tl. 57)

Z Typ obložky / zárubně	Objednací šířka	Objednací výška				
		500 - 1970 mm	1975 - 2100 mm	2105 - 2350 mm	2355 - 2600 mm	2605 - 2720 mm
SAP 863	-S 300 - 1100 mm	6220	6770	7205	7575	8220
	-RC3 300 - 1100 mm	9545	10585	10765	11185	11980

Dvoudílné pro dodatečnou montáž bez regulace s polodrážkou, pro polodrážkové dveře SECURO (tl. 57)

Z Typ obložky / zárubně	Objednací šířka	Objednací výška				
		500 - 1970 mm	1975 - 2100 mm	2105 - 2350 mm	2355 - 2600 mm	2605 - 2720 mm
SAP 865	-S 300 - 1100 mm	5970	6510	6955	7575	7970
	-RC3 300 - 1100 mm	9300	10340	10520	10940	11725

Dvoudílné pro dodatečnou montáž bez regulace s polodrážkou, pro polodrážkové dveře SECURO (tl. 57) - zapuštěné

Z Typ obložky / zárubně	Objednací šířka	Objednací výška				
		500 - 1970 mm	1975 - 2100 mm	2105 - 2350 mm	2355 - 2600 mm	2605 - 2720 mm
SAP 869	-S 300 - 1100 mm	8040	8820	9575	10050	10955
	-RC3 300 - 1100 mm	12270	13205	14045	14675	15825

Ceník kovových zárubní pro dveře ARGOS tl. 40 mm

Jednodílné zazdivací s polodrážkou, pro polodrážkové dveře ARGOS (tl. 40 mm) - Projektová zárubeň

Z Typ obložky / zárubně	Objednáací šířka	Objednáací výška				
		500 - 1970 mm	1975 - 2100 mm	2105 - 2350 mm	2355 - 2600 mm	2605 - 2720 mm
SAP 850, SAP 851	-S 300 - 1100 mm	2150	2550	2850	3050	3450
	-RC2 300 - 1100 mm	4290	4940	5160	5450	6015
	-RC3 300 - 1100 mm	4975	5770	5965	6320	6980

Jednodílné zazdivací s polodrážkou, pro polodrážkové dveře ARGOS (tl. 40 mm)

Z Typ obložky / zárubně	Objednáací šířka	Objednáací výška				
		500 - 1970 mm	1975 - 2100 mm	2105 - 2350 mm	2355 - 2600 mm	2605 - 2720 mm
SAP 860, SAP 861	-S 300 - 1100 mm	2760	3060	3325	3505	3850
	-RC2 300 - 1100 mm	4340	4990	5210	5500	6065
	-RC3 300 - 1100 mm	5075	5870	6065	6420	7080

Dvoudílné pro dodatečnou montáž s regulací s polodrážkou, pro polodrážkové dveře ARGOS (tl. 40 mm)

Z Typ obložky / zárubně	Objednáací šířka	Objednáací výška				
		500 - 1970 mm	1975 - 2100 mm	2105 - 2350 mm	2355 - 2600 mm	2605 - 2720 mm
SAP 862	-S 300 - 1100 mm	5025	5590	6015	6380	7030
	-RC2 300 - 1100 mm	5645	6325	6765	7150	7865
	-RC3 300 - 1100 mm	6370	7430	7615	8050	8855

Dvoudílné pro dodatečnou montáž bez regulace s polodrážkou, pro polodrážkové dveře ARGOS (tl. 40 mm)

Z Typ obložky / zárubně	Objednáací šířka	Objednáací výška				
		500 - 1970 mm	1975 - 2100 mm	2105 - 2350 mm	2355 - 2600 mm	2605 - 2720 mm
SAP 864	-S 300 - 1100 mm	4775	5330	5765	6380	6780
	-RC2 300 - 1100 mm	5395	6070	6515	6900	7615
	-RC3 300 - 1100 mm	6120	7175	7365	7795	8605

Dvoudílné pro dodatečnou montáž bez regulace s polodrážkou, pro polodrážkové dveře ARGOS (tl. 40 mm) - zapuštěné

Z Typ obložky / zárubně	Objednáací šířka	Objednáací výška				
		500 - 1970 mm	1975 - 2100 mm	2105 - 2350 mm	2355 - 2600 mm	2605 - 2720 mm
SAP 868	-S 300 - 1100 mm	6825	7850	8355	8835	9750
	-RC2 300 - 1100 mm	7525	8505	9015	9540	10520
	-RC3 300 - 1100 mm	9080	10375	10890	11535	12705

Jednodílné zazdivací bez polodrážky, pro bezpolodrážkové dveře ARGOS (tl. 40 mm)

Z Typ obložky / zárubně	Objednáací šířka	Objednáací výška				
		500 - 1970 mm	1975 - 2100 mm	2105 - 2350 mm	2355 - 2600 mm	2605 - 2720 mm
SAP 878, SAP 879	-S 300 - 1100 mm	2760	3060	3325	3505	3850
	-RC2 300 - 1100 mm	4340	4990	5210	5500	6065
	-RC3 300 - 1100 mm	5075	5870	6065	6420	7080

Dvoudílné pro dodatečnou montáž s regulací bez polodrážky, pro bezpolodrážkové dveře ARGOS (tl. 40 mm)

Z Typ obložky / zárubně	Objednáací šířka	Objednáací výška				
		500 - 1970 mm	1975 - 2100 mm	2105 - 2350 mm	2355 - 2600 mm	2605 - 2720 mm
SAP 863	-S 300 - 1100 mm	5025	5590	6015	6380	7030
	-RC2 300 - 1100 mm	5645	6325	6765	7150	7865
	-RC3 300 - 1100 mm	6370	7430	7615	8050	8855

Dvoudílné pro dodatečnou montáž bez regulace bez polodrážky, pro bezpolodrážkové dveře ARGOS (tl. 40 mm)

Z Typ obložky / zárubně	Objednáací šířka	Objednáací výška				
		500 - 1970 mm	1975 - 2100 mm	2105 - 2350 mm	2355 - 2600 mm	2605 - 2720 mm
SAP 865	-S 300 - 1100 mm	4775	5330	5765	6380	6780
	-RC2 300 - 1100 mm	5395	6070	6515	6900	7615
	-RC3 300 - 1100 mm	6120	7175	7365	7795	8605

Dvoudílné pro dodatečnou montáž bez regulace bez polodrážky, pro bezpolodrážkové dveře ARGOS (tl. 40 mm) - zapuštěné

Z Typ obložky / zárubně	Objednáací šířka	Objednáací výška				
		500 - 1970 mm	1975 - 2100 mm	2105 - 2350 mm	2355 - 2600 mm	2605 - 2720 mm
SAP 869	-S 300 - 1100 mm	6825	7850	8355	8835	9750
	-RC2 300 - 1100 mm	7525	8505	9015	9540	10520
	-RC3 300 - 1100 mm	9080	10375	10890	11535	12705

Příplatek za dvoukřídlé provedení

Dvoukřídlé +35% do max. šířky 2250 mm

Ceník bezpolodrážkových kovových zárubní pro dveře SAPGLASS**Dvoudílné pro dodatečnou montáž (bez polodrážky SAPGLASS)**

Z Typ obložky / zárubně	Objednáací šířka	Objednáací výška			
		500 - 1970 mm	1975 - 2100 mm	2105 - 2350 mm	2355 - 2450 mm
SAP 875, 876*	300 - 980 mm	5680	6415	6780	7180

Dvoudílné pro dodatečnou montáž - zapuštěné (bez polodrážky SAPGLASS)

Z Typ obložky / zárubně	Objednáací šířka	Objednáací výška			
		500 - 1970 mm	1975 - 2100 mm	2105 - 2350 mm	2355 - 2450 mm
SAP 877*	300 - 980 mm	7310	8385	8750	9255

*K ceně zárubně je nutné připočítat příplatek za přípravu pro závěsy TECTUS 310 2D (počet ks závislý na objednáací výšce) a příplatek za přípravu pro protiplech

PŘÍPLATKY

Příplatek za barvu zárubně (Z PÚ+barva povrchu)

základní	0	v ceně
1013 perlově bílá		
7001 stříbřitě šedá		
7016 antracitově šedá		
7024 grafitová šedá		
7035 světle šedá		
8011 oříškově hnědá	1250	síla stěny do 200 mm
	2400	síla stěny 205 - 400 mm
9005 černá		
9010 jasně bílá		
9016 dopravní bílá		
9006 bílý hliník		
9007 šedý hliník		

Příplatek za typ protiplechu (Typ zámku/protiplechu)

S-Standardní	0	v ceně u zárubně -S
S-Zkrácený MINI	235	
RC3-AS2500	1400	v ceně u zárubně -RC2, RC3 ARGOS
RC3-AS2600	1400	v ceně u zárubně -RC2, RC3 ARGOS
RC3-AS2750	1400	v ceně u zárubně -RC2, RC3 ARGOS
RC3-BS2642	3560	v ceně u zárubně -RC3, SECURO
EP-EI. Otvírač	2030	příplatek za přípravu včetně protiplechu

Příplatek za přídatný protiplech (Typ zámku/protiplechu 2)

S-Přídatný	385	
------------	-----	--

Příplatek za typ protiplechu (pouze příprava v zárubni)

příprava KC50	1300	příplatek za přípravu včetně držáku
---------------	------	-------------------------------------

Příplatek za přípravu pro závěs (typ závěsu)

příprava 80/10	0	v ceně (držák 340Z)
příprava 80/10 MINI	0	v ceně (držák 340Z)
příprava SFS	0	v ceně (držák 340Z)
příprava TKZ 80VDS	0	v ceně (držák 340Z)
příprava TUKAN	0	v ceně (držák 340Z)
příprava 21/9,5	0	v ceně (držák 340Z)
příprava TKZ 15x150	370	v ceně u zárubně - RC3 ARGOS, jinak příplatek za 1ks (držák Trio 20x20, 150Z)
příprava VX7939/100	625	příplatek za 1 ks (držák VX7612)
příprava VX7939/120	625	příplatek za 1 ks (držák VX7612)
příprava VX7939/160	625	v ceně u zárubně -S SECURO, jinak příplatek za 1 ks (držák VX7612)
příprava VX7939/160-S	625	v ceně u zárubně - RC3 SECURO, jinak příplatek za 1ks (držák VX7612)
příprava VX7729/100	625	příplatek za 1 ks (držák VX7612)
příprava VX7729/120	625	příplatek za 1 ks (držák VX7612)
příprava VX7729/160	625	příplatek za 1 ks (držák VX7612)
příprava SAPTEC 340	880	příplatek za 1 ks (držák Tectus 340)
příprava Tectus 527 3D	880	příplatek za 1 ks (držák Tectus 527)
příprava Tectus 310 2D	960	příplatek za 1 ks (držák TECTUS 310)

Příplatek za sílu stěny k základní ceně (ke všem typům zárubní)

75	0	v ceně	240	1305
80	0	v ceně	245	1360
85	0	v ceně	250	1410
90	0	v ceně	255	1460
95	0	v ceně	260	1520
100	0	v ceně	265	1570
105	49		270	1630
110	94		275	1690
115	134		280	1750
120	174		285	1830
125	207		290	1900
130	261		295	1990
135	313		300	2080
140	354		305	2160
145	389		310	2250
150	436		315	2350
155	482		320	2450
160	525		325	2570
165	570		330	2680
170	615		335	2800
175	660		340	2930
180	710		345	3060
185	745		350	3190
190	795		355	3350
195	850		360	3480
200	900		365	3630
205	950		370	3780
210	995		375	3950
215	1050		380	4110
220	1100		385	4280
225	1155		390	4460
230	1205		395	4640
235	1245		400	4780

Další příplatky

příprava pro samozavírač	135	
příprava pro skrytý samozavírač Boxer	2050	
Požární odolnost	200	zárubeň pro protipožární uzávěr

TYPY ZÁRUBNÍ

Zárubně pro dveře GOLIAS (tl. 68 mm)

SAP 871	ZÁRUBEŇ ZAZDÍVACÍ BEZ REGULACE - DVOUPOLODRÁŽKOVÁ - NA ČISTOU PODLAHU
SAP 872	ZÁRUBEŇ ZAZDÍVACÍ BEZ REGULACE - DVOUPOLODRÁŽKOVÁ - DO PODLAHY

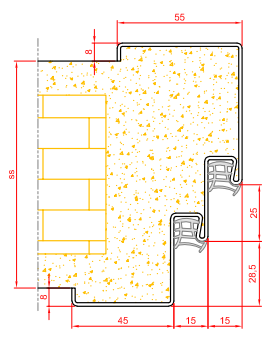

SAP 866	ZÁRUBEŇ PRO DODATEČNOU MONTÁŽ BEZ REGULACE - DVOUPOLODRÁŽKOVÁ	SAP 870	ZÁRUBEŇ PRO DODATEČNOU MONTÁŽ BEZ REGULACE - DVOUPOLODRÁŽKOVÁ - ZAPUŠTĚNÁ
---------	---------------------------------------------------------------	---------	---------------------------------------------------------------------------

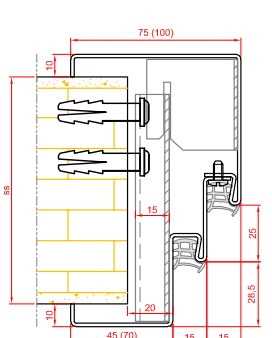
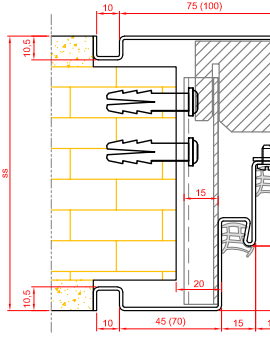

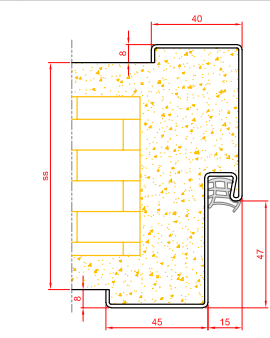

Zárubně pro dveře SECURO (tl. 57 mm)

SAP 878	ZÁRUBEŇ ZAZDÍVACÍ BEZ REGULACE - POLODRÁŽKOVÁ - NA ČISTOU PODLAHU
SAP 879	ZÁRUBEŇ ZAZDÍVACÍ BEZ REGULACE - POLODRÁŽKOVÁ - DO PODLAHY

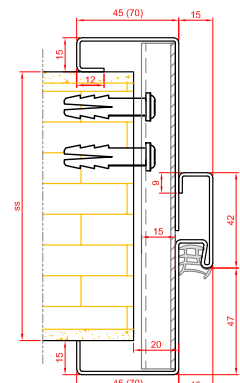

SAP 863	ZÁRUBEŇ PRO DODATEČNOU MONTÁŽ S REGULACÍ - S POLODRÁŽKOU
---------	----------------------------------------------------------



SAP 865	ZÁRUBEŇ PRO DODATEČNOU MONTÁŽ BEZ REGULACE - S POLODRÁŽKOU
---------	------------------------------------------------------------

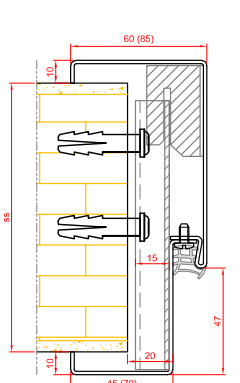

SAP 869	ZÁRUBEŇ PRO DODATEČNOU MONTÁŽ BEZ REGULACE - S POLODRÁŽKOU - ZAPUŠTĚNÁ
---------	------------------------------------------------------------------------

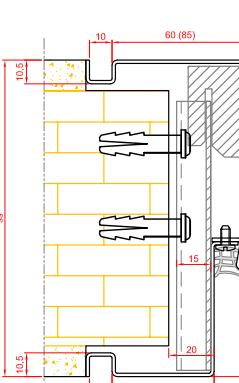

Zárubně pro dveře ARGOS (tl. 40 mm)

SAP 860	ZÁRUBEŇ ZAZDÍVACÍ BEZ REGULACE - POLODRÁŽKOVÁ - NA ČISTOU PODLAHU
SAP 861	ZÁRUBEŇ ZAZDÍVACÍ BEZ REGULACE - POLODRÁŽKOVÁ - DO PODLAHY

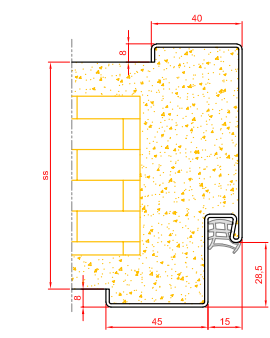

SAP 862	ZÁRUBEŇ PRO DODATEČNOU MONTÁŽ S REGULACÍ - POLODRÁŽKOVÁ
---------	---------------------------------------------------------

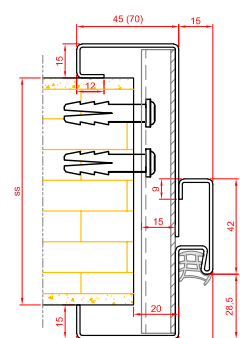

SAP 864	ZÁRUBEŇ PRO DODATEČNOU MONTÁŽ BEZ REGULACE - POLODRÁŽKOVÁ
---------	-----------------------------------------------------------

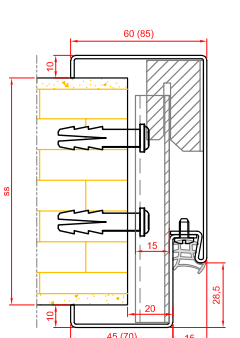

SAP 868	ZÁRUBEŇ PRO DODATEČNOU MONTÁŽ BEZ REGULACE - POLODRÁŽKOVÁ - ZAPUŠTĚNÁ
---------	-----------------------------------------------------------------------

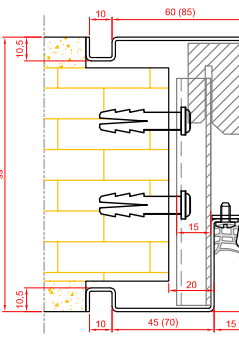

SAP 878	ZÁRUBEŇ ZAZDÍVACÍ BEZ REGULACE - BEZPOLODRÁŽKOVÁ - NA ČISTOU PODLAHU
SAP 879	ZÁRUBEŇ ZAZDÍVACÍ BEZ REGULACE - BEZPOLODRÁŽKOVÁ - DO PODLAHY

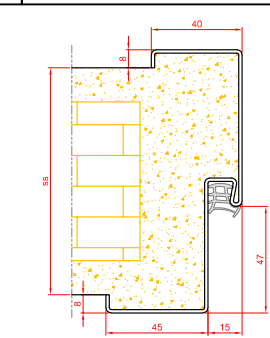

SAP 863	ZÁRUBEŇ PRO DODATEČNOU MONTÁŽ S REGULACÍ - BEZPOLODRÁŽKOVÁ
---------	------------------------------------------------------------

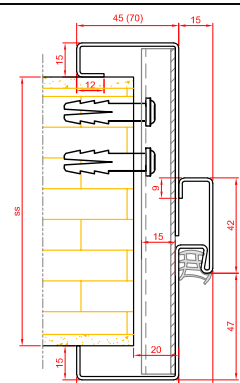

SAP 865	ZÁRUBEŇ PRO DODATEČNOU MONTÁŽ BEZ REGULACE - BEZPOLODRÁŽKOVÁ
---------	--------------------------------------------------------------

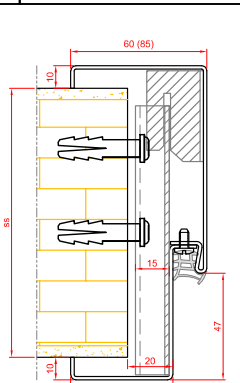

SAP 869	ZÁRUBEŇ PRO DODATEČNOU MONTÁŽ BEZ REGULACE - BEZPOLODRÁŽKOVÁ - ZAPUŠTĚNÁ
---------	--------------------------------------------------------------------------

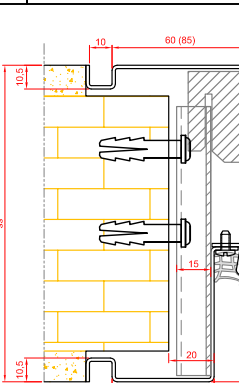

Zárubně pro bezpodrážkové dveře SAPGLASS

SAP 875	ZÁRUBĚŇ PRO DODATEČNOU MONTÁŽ S REGULACÍ - BEZPODRAŽKOVÁ SAPGLASS	SAP 876	ZÁRUBĚŇ PRO DODATEČNOU MONTÁŽ BEZ REGULACE - BEZPODRAŽKOVÁ SAPGLASS	SAP 877	ZÁRUBĚŇ PRO DODATEČNOU MONTÁŽ BEZ REGULACE - BEZPODRAŽKOVÁ SAPGLASS - ZAPUŠTĚNÁ

Projektová zárubně pro dveře ARGOS (tl. 40 mm)

SAP 850	ZÁRUBĚŇ ZAZDÍVACÍ BEZ REGULACE - POLODRAŽKOVÁ - NA ČISTOU PODLAHU
SAP 851	ZÁRUBĚŇ ZAZDÍVACÍ BEZ REGULACE - POLODRAŽKOVÁ - DO PODLAHY

Skryté zárubně

CENY SKRYTÝCH ZÁRUBNÍ

Jednokřídlé provedení (elox hliník)

Z typ obložky/zárubně	Objednací šířka	Objednací výška	Objednací šířka	Objednací výška
		1970 mm a 2100 mm		ostatní
SAP 911, SAP 914, SAP 916	600 mm	15137	do 600 mm	18329
	700 mm	15329	601 - 700 mm	18519
	800 mm	15618	701 - 800 mm	18712
	900 mm	15811	801 - 900 mm	18903
	1000 mm	16004	nad 900 mm	19096

Jednokřídlé provedení (barva jemná struktura polomat RAL + NCS + metalíza Creative)

Z typ obložky/zárubně	Objednací šířka	Objednací výška	Objednací šířka	Objednací výška
		1970 mm a 2100 mm		ostatní
SAP 911, SAP 914, SAP 916	600 mm	18115	do 600 mm	21249
	700 mm	18307	601-700 mm	21439
	800 mm	18499	701-800 mm	21631
	900 mm	18692	801-900 mm	21823
	1000 mm*	18884	nad 900 mm	22017

* Max objednávací rozměr SAP 914 = 980 mm

Dvoukřídlé provedení

Cena dvoukřídlého provedení = cena jednokřídlého provedení +40 % (SAP 914 - pouze jednokřídlé provedení)

Typy závěsů (přípravy)

přípr. SAPTEC 340 3D	0	v ceně zárubně SAP 911
přípr. Tectus 310 2D	0	v ceně zárubně SAP 914
přípr. Tectus 240 3D	0	v ceně zárubně SAP 916

Typ protiplechu

M-Magnetický reg.	0	v ceně zárubně SAP 911 a 916
přípr. protiplech KC 50	0	v ceně zárubně SAP 914

SAP 911 - skrytá hliníková zárubeň, do které lze osadit bezpolodrážkové dřevěné dveře SAPELI.

K ceně zárubně je nutné připočítat skryté závěsy SAPTEC 340 3D (počet ks závislý na objednávací výšce).

SAP 914 - skrytá hliníková zárubeň, do které lze osadit bezpolodrážkové skleněné dveře SAPGLASS.

K ceně zárubně je nutné připočítat skryté závěsy TECTUS 310 2D (počet ks závislý na objednávací výšce) a příplatek za protiplech KC 50.

SAP 916 - skrytá hliníková zárubeň, do které lze osadit reverzní dřevěné dveře SAPELI.

K ceně zárubně je nutné připočítat skryté závěsy TECTUS 240 3D (počet ks závislý na objednávací výšce).

SAP 910 - PROTIPOŽÁRNÍ PŘÍPOČET (EI/EW 30) A BEZPEČNOSTNÍ (RC2)

Jednokřídlé provedení (elox hliník)

Z typ obložky/zárubně	Objednací šířka	Objednací výška	Objednací šířka	Objednací výška
		1970mm a 2100 mm		ostatní
SAP 910	600 mm	23010	do 600 mm	26090
	700 mm	23200	601-700 mm	26260
	800 mm	23490	701-800 mm	26450
	900 mm	23670	801-900 mm	26640
	1000 mm	23850	nad 900 mm	26820

Jednokřídlé provedení (barva jemná struktura polomat RAL + NCS + metalíza Creative)

Z typ obložky/zárubně	Objednací šířka	Objednací výška	Objednací šířka	Objednací výška
		1970mm a 2100 mm		ostatní
SAP 910	600 mm	25890	do 600 mm	28890
	700 mm	26060	601-700 mm	29080
	800 mm	26250	701-800 mm	29260
	900 mm	26430	801-900 mm	29450
	1000 mm	26620	nad 900 mm	29640

Typ protiplechu

Protipožární provedení - standardní bezpolodrážkový protiplech - v ceně

Bezpečnostní provedení - standardní bezpolodrážkový protiplech + přidavné protiplechy pro háky - v ceně

Pzn. nelze magnetický protiplech.

K ceně zárubně je nutné připočítat skryté závěsy SAPTEC 340 3D (počet ks závislý na objednávací výšce).

Rozměry dveří a stavebních otvorů

ROZMĚRY DVEŘÍ

OBJEDNACÍ ROZMĚRY + PŘÍPLATKY

výška 1970 mm

šířka jednokřídle
600/700/800/900 mm,
šířka dvoukřídle
1250/1450/1650/1850 mm

bez příplatku

výška*	šířka*		napínák***	
	do 1000 mm	1001 - 1100 mm		1101-1200 mm
≤ 1970 mm	+5%	+10%	+20%	-
1971 - 2100 mm	+5%	+10%	+20%	-
2101 - 2200 mm	+20%	+25%	+35%	-
2201 - 2300 mm	+30%	+55%	+65%	-
2301 - 2400 mm	+40%	+65%	+75%	+2900
2401 - 2500 mm	+70%	+95%	+105%	+2900
2501 - 2600 mm	+80%	+105%	+115%	+2900
2601 - 2700 mm	+90%	+115%	+125%	+2900
2701 - 2720 mm	+95%	+125%	+135%	+2900

* Atypické rozměry (s odstupem po 5 mm) + příplatky (v %) k ceně dveří a zárubní.

** Modelové řady a modely konzultujte s obchodním oddělením SAPELI.

V kombinaci se sesazenkou Elegant 10 je maximální objednávací šířka 1200 mm, u ostatních typů sesazek (rámová, Tenga, apod.) je maximální objednávací šířka 1100 mm).

*** příplatek pouze k ceně dveří od výšky 2400 mm.

Napínák je standardně součástí dveří od objednávací výšky 2400 mm za příplatek +2900 Kč

Výjimky, tzn. kde napínák není:

Systemy otevírání:

Lamelové (skládací a harmonikové), Skládací na stěnu (Compack), Oboustranné otevírání (Ergon), Ulterior, Minima

Odolnosti:

Zvukově izolační 43 a 44 dB, Voděodolné, Bezpečnostní, Protipožární a kouřotěsné, Klima 2 a 3

Modelové řady:

Akord, Hanum, Harmonie, Kubika, Metalik, Sapglass, Talia

U dveří s napínákem se automaticky mění šířka svislých vlysů ze 150 mm na 180 mm (stejně jako v případě použití zámku WingCard).

STAVEBNÍ OTVORY

Objednávací rozměry dřevěných obložkových zárubní

Platí pro zárubně PRŮCHOZÍ, OTOČNÉ, POSUVNÉ, KYVNÉ, LAMELOVÉ

objednávací rozměr	mimo zárubeň LATENTE		Zárubeň HARMONIE	Zárubeň MINI a LATENTE
	stavební otvor (b1 x h1)	vnější rozměr zárubně (b2 x h2)*	vnější rozměr (b2 x h2)**	vnější rozměr (b2 x h2)***
š x v (mm)	š x v (mm)	š x v (mm)	š x v (mm)	š x v (mm)
600 x 1970 / 2100	700 x 2020 / 2150	760 x 2047 / 2177	780 x 2057 / 2187	730 x 2032 / 2162
700 x 1970 / 2100	800 x 2020 / 2150	860 x 2047 / 2177	880 x 2057 / 2187	830 x 2032 / 2162
800 x 1970 / 2100	900 x 2020 / 2150	960 x 2047 / 2177	980 x 2057 / 2187	930 x 2032 / 2162
900 x 1970 / 2100	1000 x 2020 / 2150	1060 x 2047 / 2177	1080 x 2057 / 2187	1030 x 2032 / 2162
1250 x 1970 / 2100	1350 x 2020 / 2150	1410 x 2047 / 2177	1430 x 2057 / 2187	1380 x 2032 / 2162
1450 x 1970 / 2100	1550 x 2020 / 2150	1610 x 2047 / 2177	1630 x 2057 / 2187	1580 x 2032 / 2162
1650 x 1970 / 2100	1750 x 2020 / 2150	1810 x 2047 / 2177	1830 x 2057 / 2187	1780 x 2032 / 2162
1850 x 1970 / 2100	1950 x 2020 / 2150	2010 x 2047 / 2177	2030 x 2057 / 2187	1980 x 2032 / 2162

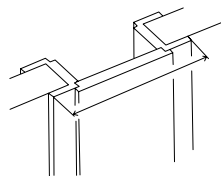
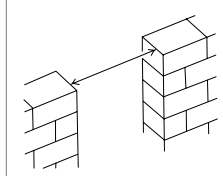

Výšku stavebního otvoru je nutné měřit od dokončené podlahy (parkety, dlažba, koberce)

* Platí pro šířku obložky 65 mm.

** Platí pro šířku obložky 75 mm.

*** Platí pro šířku obložky 50 mm.

Možná odchylka stavebního otvoru (mm):**MINI**

na šířku:	u dveří s polodrážkou	-10 / +20	-10 / +0
	u dveří bez polodrážky	-5 / +20	-5 / +0
	s úpravou stavebního otvoru (vytvoření/vyseknutí prostoru pro závěsové držáky a protiplech)	-20 / +20	-20 / +0
na výšku:		-20 / +10	-20 / +0

Objednací rozměry pro zárubně LATENTE - jednokřídlé

Objednací rozměr	Jednokřídlé šířka/výška (mm)						
	600	700	800	900	1000	1100	
	1970						
Rozměr stavebního otvoru pro kontrazárubeň	b0	774	874	974	1074	1174	1274
	h0	2054					
Průchozí rozměr zárubně	b4	606	706	806	906	1006	1106
	h4	1970					

Objednací rozměry pro zárubně LATENTE - dvoukřídlé

Objednací rozměr	Jednokřídlé šířka/výška (mm)						
	1250	1450	1650	1850	2050	2250	
	1970						
Rozměr stavebního otvoru pro kontrazárubeň	b0	1424	1624	1824	2024	2224	2424
	h0	2054					
Průchozí rozměr zárubně	b4	1256	1456	1656	1856	2056	2256
	h4	1970					

Objednací rozměry pro zárubně rámové - jednokřídlé

Objednací rozměr	Jednokřídlé šířka/výška (mm)						
	600	700	800	900	1000	1100	
	1970						
Rozměr stavebního otvoru	b1	770	870	970	1070	1170	1270
	h1	2052					
Průchozí rozměr zárubně	b4	606	706	806	906	1006	1106
	h4	1970					

Objednací rozměry pro zárubně rámové - dvoukřídlé

Objednací rozměr	Jednokřídlé šířka/výška (mm)						
	1250	1450	1650	1850	2050	2250	
	1970						
Rozměr stavebního otvoru	b1	1420	1620	1820	2020	2220	2420
	h1	2052					
Průchozí rozměr zárubně	b4	1256	1456	1656	1856	2056	2256
	h4	1970					

Objednací rozměry pro zárubně kovové SAP jednopoldrážkové - zárubeň jednodílná zazdívací

Objednací rozměr	Jednokřídlé šířka/výška (mm)						
	600	700	800	900	1000	1100	
	1970						
Rozměr stavebního otvoru (doporučený maximální)	b1	700	800	900	1000	1100	1200
	h1	2020					
Rozměr stavebního otvoru (minimální)*	b1	685	785	885	985	1085	1185
	h1	2015					
Průchozí rozměr zárubně	b4	600	700	800	900	1000	1100
	h4	1970					

Objednací rozměry pro zárubně kovové SAP jednopoldrážkové - zárubeň dvoudílná pro dodatečnou montáž

Objednací rozměr	Jednokřídlé šířka/výška (mm)						
	600	700	800	900	1000	1100	
	1970						
Rozměr stavebního otvoru (doporučený maximální)	b1	700	800	900	1000	1100	1200
	h1	2020					
Rozměr stavebního otvoru (minimální)*	b1	670	770	870	970	1070	1170
	h1	2005					
Průchozí rozměr zárubně	b4	600	700	800	900	1000	1100
	h4	1970					

Objednací rozměry pro zárubně kovové SAP dvoupolodrážkové - zárubeň jednodílná zazdívací

Objednací rozměr	Jednokřídlé šířka/výška (mm)						
	600	700	800	900	1000	1100	
	1970						
Rozměr stavebního otvoru (doporučený maximální)	b1	700	800	900	1000	1100	1200
	h1	2020					
Rozměr stavebního otvoru (minimální)*	b1	685	785	885	985	1085	1185
	h1	2015					
Průchozí rozměr zárubně	b4	570	670	770	870	970	1070
	h4	1955					

Objednací rozměry pro zárubně kovové SAP dvoupolodrážkové - zárubeň dvoudílná pro dodatečnou montáž

Objednací rozměr	Jednokřídlé šířka/výška (mm)						
	600	700	800	900	1000	1100	
	1970						
Rozměr stavebního otvoru (doporučený maximální)	b1	700	800	900	1000	1100	1200
	h1	2020					
Rozměr stavebního otvoru (minimální)*	b1	670	770	870	970	1070	1170
	h1	2005					
Průchozí rozměr zárubně	b4	570	670	770	870	970	1070
	h4	1955					

* Pozor - při jakémkoliv menším stavebním otvoru než doporučeném je nutné počítat s úpravou stavebního otvoru (doseknutí v místě kapes pro závěsy a protiplech). Důsledně dodržet doporučený stavební otvor je nutné hlavně u závěsu SAPTEC 340, TECTUS 240, 15x150 3D, celé řady objektových závěsů VX a všech protiplechů.

Kliky a bezpečnostní kování

CENY KLIK

Kliky	Povrchová úprava	Rozeta	Cena
Andy kulatá	satén	BB, PZ	1490
		WC	2130
Burak kulatá	satén	BB, PZ	1350
		WC	2000
Cesan kulatá	satén	BB, PZ	1250
		WC	1890
Deny kulatá	nerez broušený	BB, PZ	520
		WC	910
Deny hranatá	nerez broušený	BB, PZ	650
		WC	1120
Entero magnetická hranatá	nerez broušený	BB, PZ	2260
		WC	2730
Entero kulatá	nerez broušený	BB, PZ	1440
		WC	1830
Entero hranatá	nerez broušený	BB, PZ	1560
		WC	2040
		satén	BB, PZ 2490 WC 3240
Entry hranatá	satén	BB, PZ	4030
		WC	4860
Forsap kulatá	nerez broušený	BB, PZ	670
		WC	1000
Forsap hranatá	nerez broušený	BB, PZ	860
		WC	1210
Garanti hranatá	satén	BB, PZ	1570
		WC	2360
Industry squeueffe magnetická hranatá	titan černý	BB, PZ	4520
		WC	5000
Intro kulatá	nerez broušený	BB, PZ	540
		WC	910
Intro hranatá	nerez broušený	BB, PZ	650
		WC	1120
Jameson kulatá	nerez broušený	BB, PZ	780
		WC	1170
Jameson hranatá	nerez broušený	BB, PZ	1050
		WC	1520
Kvadra kulatá	nerez broušený	BB, PZ	1170
		WC	1560
Kvadra hranatá	nerez broušený	BB, PZ	1300
		WC	1770
Lusy magnetická kulatá	nerez broušený	BB, PZ	1240
		WC	1650
Lusy kulatá	nerez broušený	BB, PZ	520
		WC	910
		titan černý	BB, PZ 1050 WC 1700
Lusy hranatá	nerez broušený	BB, PZ	650
		WC	1120
Maximal	satén	BB	4700
		PZ	4970
		WC	5510
Minimal	satén	BB	3990
		PZ	4260
		WC	4670
Misty magnetická kulatá	nerez broušený	BB, PZ	1790
		WC	2210
Misty kulatá	nerez broušený	BB, PZ	950
		WC	1300
Misty hranatá	nerez broušený	BB, PZ	1070
		WC	1430

Kliky	Povrchová úprava	Rozeta	Cena
Morgan magnetická kulatá	nerez broušený	BB, PZ	1490
		WC	1910
Morgan kulatá	nerez broušený	BB, PZ	650
		WC	1050
	titan černý	BB, PZ	1170
		WC	1830
Morgan hranatá	nerez broušený	BB, PZ	910
		WC	1380
Nova kulatá	titan černý	BB, PZ	2220
		WC	2740
Promo kulatá	nerez broušený	BB, PZ	1170
		WC	1560
Promo hranatá	nerez broušený	BB, PZ	1300
		WC	1770
Rocksor magnetická kulatá	titan černý	BB, PZ	3740
		WC	4150
Senza kulatá	nerez broušený	BB, PZ	1050
		WC	1440
Senza hranatá	nerez broušený	BB, PZ	1170
		WC	1650
Sogut kulatá	satén	BB, PZ	1580
		WC	2230
Sogut hranatá	satén	BB, PZ	2120
		WC	2870
Sonia magnetická kulatá	nerez broušený	BB, PZ	1750
		WC	2170
Sonia kulatá	nerez broušený	BB, PZ	910
		WC	1300
Sonia hranatá	nerez broušený	BB, PZ	1170
		WC	1650
Spy kulatá	nerez broušený	BB, PZ	950
		WC	1300
Spy hranatá	nerez broušený	BB, PZ	1070
		WC	1430
Street magnetická hranatá	nerez broušený	BB, PZ	2020
		WC	2490
Street kulatá	nerez broušený	BB, PZ	950
		WC	1300
Street hranatá	nerez broušený	BB, PZ	1070
		WC	1430
	titan černý	BB, PZ	1540
		WC	2260
Terry hranatá	satén	BB, PZ	3740
		WC	4570
Torres magnetická kulatá	nerez broušený	BB, PZ	1790
		WC	2210
Torres magnetická hranatá	nerez broušený	BB, PZ	2020
		WC	2490
Torres kulatá	nerez broušený	BB, PZ	960
		WC	1320
Torres hranatá	nerez broušený	BB, PZ	1070
		WC	1430
Trinity hranatá	satén	BB, PZ	3600
		WC	4430
Twister kulatá	nerez broušený	BB, PZ	630
		WC	1080
Twister hranatá	nerez broušený	BB, PZ	780
		WC	1330

CENY BEZPEČNOSTNÍHO KOVÁNÍ

Bezpečnostní kování	Povrchová úprava	Cena
BEZPEČNOSTNÍ 04	chrom	2560
BEZPEČNOSTNÍ 05*	nerez broušený	3550
	černý lak	3880
BEZPEČNOSTNÍ 08*	nerez broušený	3930
	černý lak	4260
BEZPEČNOSTNÍ 13	satén F1	1560
BEZPEČNOSTNÍ 16*	nerez broušený	3310
	černý lak	3640
BEZPEČNOSTNÍ 17	hliník F1	1260
BEZPEČNOSTNÍ 18	hliník F1	1590
BEZPEČNOSTNÍ M9	nerez broušený	4450
BEZPEČNOSTNÍ M10	nerez broušený	3000
BEZPEČNOSTNÍ M11	nerez broušený	3930
BEZPEČNOSTNÍ M12	nerez broušený	5830

* s klikou 01, 05, 07, 08

Hrany

PŘÍPLATKY ZA HRANY

Hrana AL +800 Kč (elox), +1000 Kč (černá) k ceně dveřního křídla.

V ceně dveří – u povrchů lesk a mat.

AL hrana lze pouze na dveře o tloušťce 40 mm.

Nelze kombinovat se systémem otevírání lamelové o tloušťce dveří 26 mm.

Nelze kombinovat se systémem otevírání v obou směrech.

AL hrana černá nelze na boční křídla dvoukřídlých dveří a nadsvětlíky GLATT.

Hrana P2 +200 Kč k ceně dveřního křídla.

Lze – CPL povrchy struktur, CPL bílá hladká, bílá perla, bílá pór, šedá.

Hrana S3 +150 Kč k ceně dveřního křídla.

Lze – CPL povrchy struktur, CPL bílá hladká, bílá perla, bílá pór, šedá.

Hrana ABS tl. 0,5 mm +100 Kč k ceně dveřního křídla.

V ceně dveří u povrchů HPL.

ABS hrana tl. 1 mm +150 Kč k ceně dveřního křídla.

V ceně dveří u povrchů HPL.

ABS hrana tl. 2 mm +550 Kč k ceně dveřního křídla.

Lze pouze na dveře s rovnou hranou

(např. bezpodrážkové jednokřídlé, posuvné, apod.).

Nově pro dekory CPL laminát bílá hladká, bílá perla, šedá a HPL laminát bílá perla olepujeme dveře prémiovou hranou AirFusion, která minimalizuje spáru mezi plochou dveří a ABS hranou.

WOOD hrana tl. 2 mm +550 Kč k ceně dveřního křídla.

Lze pouze na dveře s rovnou hranou s maximální tloušťkou 40 mm

(např. bezpodrážkové jednokřídlé, posuvné, apod.)

Lze pouze na dveře s dýhovaným povrchem.

Dekory - buk, dub americký, třešeň americká, ořech americký, mahagon, jasan bílý, smrk, javor evropský, bříza, olše

Zámky a závěsy

CENY ZÁMKŮ

Zámky	Cena/ks
Zámek Praktik	v ceně Praktik, Komfort, Premium a moření, jinak +95
Zámek Komfort	v ceně Komfort, Premium a moření, jinak +115
Zámek Premium	v ceně Premium, jinak +540
Zámek s magnetickou střílkou, nerez	480 + 225 (protiplech)
Zámek s magnetickou střílkou, TiN-K	960 + 260 (protiplech)
Zámek hákový AS2500/B001 (RC2/RC3)	1690
Zámek hákový AS2500/B003 (RC2/RC3)	2010
Zámek střílko-hákový AS2750/B001 (RC2/RC3)	2510
Zámek střílko-hákový AS2750/B003 (RC2/RC3)	2830
Zámek pro oboustranné otevírání BB	830

CENY ZÁVĚSŮ

Závěsy pro dveře s polodrážkou	Cena/ks
Závěs 80/10, bžinek	v ceně Praktik, Komfort, Premium, jinak +48
Závěs 80/10, satén, mosaz, nikl, bronz	v ceně Komfort, jinak +71
Závěs 80/10, TiN-K	190
Závěs 80/10, nerez	215
Závěs TUKAN	230
Závěs TUKAN, TiN-K	285
Závěs VX7939/100, Nrz*	930
Závěs VX7939/120, Nrz*	950
Závěs VX7939/160 PLANUM, Nrz*	1190
ZÁVĚS VX7939/160-S (RC2, RC3), Nrz*	1870
TKZ 15x150 3D, pozink	v ceně RC3, jinak +640
TKZ 15x150 3D, satén	+205 RC3, jinak +840
ZÁVĚS MINI	350
Závěs TECTUS 380 3D	1750

Závěsy pro dveře bez polodrážky	Cena/ks
Závěs SAPTEC 303	1000
Závěs SAPTEC 340 3D, Sat F1	1140
Závěs SAPTEC 340 3D, TiN-K	1850
Závěs SFS Just	1130
Závěs VX7729/100, Nrz*	930
Závěs VX7729/120, Nrz*	950
Závěs VX7729/160 PLANUM, Nrz*	1190

Závěsy pro dveře reverzní	Cena/ks
Závěs TECTUS 240 3D, Sat F1	1780
Závěs TECTUS 240 3D, TiN-K	1930

Závěsy pro dveře kyvné	Cena/ks
Závěs kyvný - satén, mosaz, bronz	1670

* uvedené ceny jsou pouze pro dveřní část závěsu. Pro dřevěné obložkové zárubně je nutné přičíst cenu krytky a držáku dle Ceníku doplňků. Kovová zárubeň krytku neobsahuje a je nutné přičíst pouze cenu držáku dle Základního ceníku - Kovové zárubně.

Příplatkové povrchy

PŘÍPLATEK ZA DOKONČENÍ OLEJEM PURE A CLEAR

Dýha z kategorie Standard, Komfort a Premium dle výběru +1400 Kč
CENA ZA JEDEN KUS – t.j. jedny dveře nebo jedna zárubeň.

PŘÍPLATEK ZA TMELENÍ TRÁMOVÉ DÝHY

Dýha z kategorie Exkluziv - DDT Dub trámový nebo DST Smrk trámový + 1500 Kč
CENA ZA JEDEN KUS - t.j. jedny dveře nebo jedna zárubeň.

PŘÍPLATEK ZA DRÁSÁNÍ DÝHY

Dýha z vybrané kategorie + 750 Kč
Exkluziv (DDT Dub trámový, DST Smrk trámový)
CENA ZA JEDEN KUS - t.j. jedny dveře nebo jedna zárubeň.

PŘÍPLATEK ZA LAKOVÁNÍ BARVOU V ODSTÍNU RAL/NCS

RAL odstín dle výběru = cena barva Premium bílá + 550 Kč
NCS odstín dle výběru = cena se stanovuje individuálně na vyžádání
CENA ZA JEDEN KUS - t.j. jedny dveře nebo jedna zárubeň.

PŘÍPLATEK ZA HPL ANTIFINGER MAT S PROBARVENÝM JÁDREM

HPL Antifinger mat s probarveným jádrem + 3500 Kč
Platí pro dekory Alpská bílá (W1101) a Černá (U9991).
CENA ZA JEDEN KUS - t.j. jedny dveře nebo jedna zárubeň.

PŘÍPLATKY ZA HPL DLE VZORNÍKU EGGER, MAX, POLYREY

POLYREY

POL 005-FA	600
POL 030-FA	600
POL 149-FA	600
POL 156-FA	600
POL A 014-FA	600
POL A 036-FA	600
POL A 058-FA	1470
POL A 088-BRI HG	1470
POL A 088-FA	600
POL A 094-CUIR	2000
POL A 095-ROCHE	2000
POL A 103-EXM	1470
POL A 120-EXM	1470
POL B 001-FA	600
POL B 004-FA	600
POL B 015-FA	600
POL B 023-FA	1470
POL B 031-EPIMAT	2000
POL B 031-FA	1470
POL B 041-GRANIT	2000
POL B 048-FA	600
POL B 068-FA	600
POL B 069-FA	600
POL B 070-ALG	2000
POL B 070-BRI HG	1470
POL B 070-EPIMAT	2000
POL B 070-EXM	1470
POL B 070-FA	600
POL B 070-FUS	2000
POL B 070-LEGNO	2000
POL B 070-ROCHE	2000
POL B 070-TCH	5500
POL B 070-TCH LIM	7900
POL B 070-TCH ROC	7900
POL B 086-FA	600
POL B 092-FA	1470
POL B 099-FA	1470
POL B 100-EPIMAT	2000
POL B 100-FA	1470
POL B 101-EPIMAT	2000
POL B 101-FA	1470
POL B 116-BRIHG	1470
POL B 116-EXM	1470
POL B 116-FA	600
POL B 116-TCH	5500
POL B 116-TCH LIM	7900
POL B 116-TCH ROC	7900
POL B 117-ALG	2000
POL B 117-BRIHG	1470
POL B 117-EPIMAT	2000
POL B 117-EXM	1470
POL B 117-FA	600
POL B 117-FUS	2000
POL B 117-LEGNO	2000
POL B 117-ROCHE	2000
POL B 117-TCH	5500
POL B 117-TCH LIM	7900
POL B 117-TCH ROC	7900
POL B 118-BRIHG	1470
POL B 118-FA	600
POL B 119-BRIHG	1470
POL B 119-FA	600
POL B 120-FA	2000
POL B 120-ROCHE	600
POL B 123-FA	600
POL B 124-FA	600
POL B 125-EXM	1470
POL B 125-FA	600
POL B 125-TCH	5500
POL B 125-TCH LIM	7900

POL B 125-TCH ROC	7900
POL B 126-FA	600
POL B 127-FA	600
POL B 131-EXM	1470
POL B 131-LEGNO	2000
POL B 133-GRANIT	2000
POL B 134-EXM	1470
POL B 135-GRANIT	2000
POL B 136-EXM	1470
POL B 139-SURF	1470
POL B 140-CUIR	2000
POL B 192-EXM	1470
POL B 193-EXM	1470
POL B 193-LIM	2000
POL B 194-FA	600
POL B 195-BRIHG	1470
POL B 195-FA	600
POL B 196-FA	600
POL B 196-LEGNO	2000
POL B 197-BRIHG	1470
POL B 197-FA	600
POL B 197-TCH	5500
POL B 197-TCH LIM	7900
POL B 197-TCH ROC	7900
POL B 198-EXM	1470
POL B 198-FA	600
POL B 199-EXM	1470
POL C 003-FA	1470
POL C 011-SURF	1470
POL C 017-FA	600
POL C 018-FA	600
POL C 034-FA	1470
POL C 035-EPIMAT	2000
POL C 035-FA	600
POL C 047-FA	1470
POL C 049-FA	600
POL C 062-FA	600
POL C 091-SEV	1470
POL C 098-EPIMAT	2000
POL C 098-FA	1470
POL C 101-EXM	1470
POL C 102-EXM	1470
POL C 103-SEV	1470
POL C 104-EXM	1470
POL C 105-ESA	2000
POL C 105-EXM	1470
POL C 116-ALG	2000
POL C 116-FA	600
POL C 117-FA	600
POL C 118-EXM	1470
POL C 118-FA	600
POL C 119-FA	600
POL C 119-FUS	2000
POL C 120-FA	600
POL C 121-FA	600
POL C 123-EXM	1470
POL C 123-LEGNO	2000
POL C 126-ESA	2000
POL C 126-EXM	1470
POL C 127-ESA	2000
POL C 127-FA	1470
POL C 128-EXM	1470
POL C 128-LEGNO	2000
POL C 129-ESA	2000
POL C 129-EXM	1470
POL C 130-ESA	2000
POL C 130-EXM	1470
POL C 131-FA	1470
POL C 132-ESA	2000
POL C 132-SEV	1470
POL C 133-ESA	2000

POL C 133-SEV	1470
POL C 134-SEV	1470
POL C 135-EXM	1470
POL C 137-FA	1470
POL C 141-FA	1470
POL C 148-EXM	1470
POL C 148-LIM	2000
POL C 149-EXM	1470
POL C 149-LIM	2000
POL C 150-SEV	1470
POL C 178-EPIMAT	2000
POL C 178-EXM	1470
POL C 179-ESA	2000
POL C 179-EXM	1470
POL C 180-LIM	2000
POL C 180-SEV	1470
POL C 181-EXM	1470
POL C 182-ESA	2000
POL C 182-EXM	1470
POL C 183-EXM	1470
POL C 183-LIM	2000
POL C 184-EPIMAT	2000
POL C 184-EXM	1470
POL C 185-EXM	1470
POL C 186-BRIHG	2000
POL C 186-EXM	1470
POL C 187-EXM	1470
POL C 187-LIM	2000
POL C 188-BRIHG	1470
POL C 188-FA	600
POL C 189-BRIHG	1470
POL C 189-FA	600
POL C 190-EXM	1470
POL C 190-FA	600
POL D 018-FA	1470
POL D 021-FA	1470
POL E 009-FA	1470
POL E 021-FA	600
POL E 025-FA	1470
POL E 026-FA	600
POL E 028-FA	1470
POL E 035-BRI HG	2000
POL E 035-FA	1470
POL E 042-FA	1470
POL E 082-FA	600
POL E 083-EPIMAT	2000
POL E 083-EXM	1470
POL E 103-EXM	1470
POL E 104-EXM	1470
POL E 105-FA	1470
POL F 001-BRIHG	1470
POL F 001-FA	600
POL F 006-FA	600
POL F 006-ROCHE	2000
POL F 008-FA	600
POL F 012-EXM	1470
POL F 026-ALG	2000
POL F 026-EPIMAT	2000
POL F 026-FA	600
POL F 026-FUS	2000
POL F 026-LEGNO	2000
POL F 026-ROCHE	2000
POL F 053-FA	600
POL F 054-FA	600
POL F 054-LEGNO	2000
POL F 055-FA	600
POL F 056-EXM	1470
POL F 056-LEGNO	2000
POL F 058-SEV	1470
POL F 059-FUS	2000
POL F 059-ROCHE	2000

POL F 061-SEV	1470
POL F 071-BRIHG	2000
POL F 098-EXM	1470
POL F 098-LIM	2000
POL F 099-EXM	1470
POL F 099-LEGNO	2000
POL G 003-FA	600
POL G 005-FA	600
POL G 012-FA	600
POL G 024-FA	600
POL G 029-ALG	2000
POL G 029-EPIMAT	2000
POL G 029-EXM	1470
POL G 029-FA	600
POL G 029-FUS	2000
POL G 029-LEGNO	2000
POL G 029-ROCHE	2000
POL G 031-FA	600
POL G 044-FA	600
POL G 047-BRIHG	2000
POL G 059-FA	600
POL G 075-ALG	2000
POL G 075-BRIHG	1470
POL G 075-EPIMAT	2000
POL G 075-EXM	1470
POL G 075-FA	600
POL G 075-FUS	2000
POL G 075-LEGNO	2000
POL G 075-ROCHE	2000
POL G 075-TCH	5500
POL G 075-TCH LIM	7900
POL G 075-TCH ROC	7900
POL G 076-BRIHG	1470
POL G 076-FA	600
POL G 076-TCH	5500
POL G 076-TCH LIM	7900
POL G 076-TCH ROC	7900
POL G 077-FA	600
POL G 077-TCH	5500
POL G 077-TCH LIM	7900
POL G 077-TCH ROC	7900
POL G 078-FA	600
POL G 079-EPIMAT	2000
POL G 079-FA	600
POL G 080-FA	600
POL G 082-FA	1470
POL G 085-FA	1470
POL G 086-FA	1470
POL G 087-EXM	1470
POL G 115-EXM	1470
POL G 115-FA	600
POL G 116-BRIHG	1470
POL G 116-FA	600
POL G 117-FA	600
POL G 118-FA	600
POL G 119-FA	600
POL G 120-BRIHG	1470
POL G 120-FA	600
POL G 121-BRIHG	2000
POL G 122-FA	1470
POL H 025-FA	1470
POL H 027-FA	1470
POL H 028-SEV	1470
POL H 029-SEV	1470
POL I 004-ALG	2000
POL I 004-FA	1470
POL J 018-FA	600
POL J 024-FA	600
POL K 003-EXM	1470
POL K 003-FA	600
POL L 068-CUIR	2000

POL M 001-SURF	1470	POL P 118-ESA	2000	POL V 108-FA	600	F333-ST76	300
POL M 003-SURF	1470	POL P 118-EXM	1470	POL V 108-TCH	5500	F371-ST89	300
POL M 007-FA	1470	POL P 119-EXM	1470	POL V 108-TCH LIM	7900	F385-ST10	300
POL M 047-FA	600	POL P 119-LEGNO	2000	POL V 108-TCH ROC	7900	F411-ST20	300
POL M 091-FA	1470	POL P 120-EXM	1470	POL V 109-BRIHG	1470	F416-ST10	300
POL M 100-FA	600	POL P 120-ROCHE	2000	POL V 109-FA	600	F417-ST10	300
POL M 101-FA	600	POL P 122-ALG	2000	POL V 110-FA	600	F424-ST10	300
POL M 102-FA	600	POL P 133-BRIHG	2000	POL W 009-EPIMAT	2000	F433-ST10	300
POL M 103-FA	600	POL P 133-EXM	1470	POL W 009-EXM	1470	F434-ST20	300
POL M 104-FA	600	POL P 134-EXM	1470	POL W 017-EPIMAT	2000	F461-ST10	300
POL M 106-FA	1470	POL P 135-ESA	2000	POL W 017-EXM	1470	F462-ST20	300
POL M 122-EXM	1470	POL P 135-FA	1470	POL Y 022-FA	600	F463-ST20	300
POL M 124-EXM	1470	POL P 136-BRIHG	2000	POL Z 002-FA	1470	F484-ST87	300
POL M 132-EPIMAT	2000	POL P 136-EXM	1470	POL Z 016-BRIHG	1470	F500-ST20	300
POL M 132-EXM	1470	POL R 036-BRI HG	1470	POL Z 016-FA	600	F501-ST2	0
POL M 133-FA	600	POL R 036-FA	600	POL Z 017-BRIHG	2000	F502-ST2	0
POL M 134-EXM	1470	POL R 046-FA	600	POL Z 017-EXM	1470	F508-ST10	300
POL M 135-FA	1470	POL R 047-ALG	2000	POL Z 019-SURF	1470	F509-ST2	0
POL M 136-EXM	1470	POL R 047-FA	600	POL Z 021-FA	1470	F627-PT	5500
POL M 137-BRIHG	2000	POL R 049-EXM	1470	POL Z 022-FA	1470	F628-ST16	300
POL N 002-FA	600	POL R 049-ROCHE	2000	POL Z 023-FA	1470	F629-ST16	300
POL N 005-ALG	2000	POL R 050-ROCHE	2000	POL Z 038-EXM	1470	F637-ST16	300
POL N 005-BRI HG	1470	POL R 057-FA	600	Polyrey monochrom (probarvené)		F638-ST16	300
POL N 005-EPIMAT	2000	POL R 057-TCH	5500	POL B 170-FA	14490	F642-ST16	300
POL N 005-FA	600	POL R 057-TCH LIM	7900	POL B 170-FA	14490	F784-ST20	300
POL N 005-FUS	2000	POL R 057-TCH ROC	7900	POL B 170-BRIHG	14490	F812-HG	1500
POL N 005-LEGNO	2000	POL R 058-EXM	1470	POL B 170-BRIHG	14490	F812-PT	5500
POL N 005-ROCHE	2000	POL R 058-FA	600	POL B 170-EPIMAT	14490	F812-ST9	300
POL N 005-TCH	5500	POL R 059-BRIHG	1470	POL B 170-EPIMAT	14490	F823-ST10	300
POL N 005-TCH LIM	7900	POL R 059-FA	600	POL B 170-ROCHE	14490	H050-ST9	300
POL N 005-TCH ROC	7900	POL R 060-EXM	1470	POL B 170-LEGNO	14490	H110-ST9	0
POL N 010-FA	1470	POL R 060-FA	600	POL N 105-FA	14490	H1113-ST10	0
POL N 024-EXM	1470	POL R 061-FA	600	POL N 105-BRIHG	14490	H1115-ST12	0
POL N 026-EXM	1470	POL R 062-BRIHG	1470	POL N 105-ALG	14490	H1122-ST22	0
POL N 056-EXM	1470	POL R 062-FA	600	POL N 105-EPIMAT	14490	H1123-ST22	0
POL N 057-EXM	1470	POL R 063-CUIR	2000	POL N 105-ROCHE	14490	H1137-ST12	0
POL N 112-EXM	1470	POL S 018-FA	2000	POL N 105-LEGNO	14490	H1145-ST10	0
POL N 112-LIM	2000	POL S 018-FUS	600			H1146-ST10	0
POL N 113-LIM	2000	POL S 030-BRI HG	2000	MAX		H1150-ST10	0
POL N 113-SEV	1470	POL S 033-BRI HG	2000	Cení se individuálně		H1151-ST10	0
POL N 114-EXM	1470	POL S 040-FA	1470			H1199-ST12	0
POL N 115-EXM	1470	POL S 046-EXM	1470	EGGER		H1250-ST36	300
POL N 116-ESA	2000	POL S 046-LEGNO	2000	F007-ST10	300	H1251-ST19	300
POL N 116-EXM	1470	POL S 047-GRANIT	2000	F008-ST10	300	H1252-ST19	300
POL N 117-EXM	1470	POL S 049-ROCHE	2000	F009-ST9	300	H1253-ST19	300
POL N 118-EXM	1470	POL S 066-FA	600	F010-ST9	300	H1277-ST9	0
POL N 119-BRIHG	2000	POL S 067-FA	600	F011-ST9	300	H1298-ST22	0
POL O 030-EXM	1470	POL S 068-FA	600	F012-ST9	300	H1312-ST10	300
POL O 076-EXM	1470	POL S 069-BRIHG	2000	F014-ST9	300	H1313-ST10	300
POL O 078-SEV	1470	POL S 070-BRIHG	2000	F021-ST75	300	H1318-ST10	0
POL O 079-EXM	1470	POL S 099-EXM	1470	F028-ST89	300	H1330-ST10	300
POL O 079-LEGNO	2000	POL S 124-ROCHE	2000	F041-ST15	0	H1331-ST10	300
POL O 081-EXM	1470	POL S 125-FA	1470	F093-ST15	0	H1334-ST9	0
POL O 082-SEV	1470	POL T 006-EXM	1470	F094-ST15	0	H1377-ST36	300
POL O 083-EXM	1470	POL T 006-ROCHE	2000	F095-ST87	300	H1379-ST36	300
POL O 084-EXM	1470	POL T 063-FA	600	F104-ST2	0	H1387-ST10	0
POL O 110-EXM	1470	POL T 069-FA	1470	F112-ST9	300	H1399-ST10	0
POL O 111-FA	600	POL T 069-ROCHE	2000	F117-ST76	300	H1400-ST36	300
POL O 112-FA	600	POL T 085-ROCHE	2000	F120-PT	5500	H1401-ST22	0
POL O 113-FA	600	POL T 086-EXM	1470	F121-ST87	300	H1424-ST22	0
POL P 001-BRIHG	1470	POL T 087-EXM	1470	F186-ST9	300	H1486-ST36	300
POL P 001-FA	600	POL T 105-FA	1470	F187-ST9	300	H1487-ST22	0
POL P 022-SURF	1470	POL T 105-LIM	2000	F204-ST75	300	H1511-ST15	0
POL P 024-SURF	1470	POL T 106-FA	600	F204-ST9	300	H1582-ST15	0
POL P 039-FA	1470	POL T 107-EXM	1470	F205-ST9	300	H1615-ST9	0
POL P 060-FA	600	POL T 108-EXM	1470	F206-HG	1500	H1636-ST12	0
POL P 066-SURF	1470	POL T 109-EXM	1470	F206-PT	5500	H1710-ST10	300
POL P 092-BRIHG	1470	POL T 110-EXM	1470	F206-ST9	300	H1714-ST19	300
POL P 092-FA	600	POL T 111-EXM	1470	F221-ST87	300	H1733-ST9	0
POL P 112-FA	600	POL U 191-EXM	1470	F222-ST76	300	H192-ST10	300
POL P 113-FA	600	POL U 192-EXM	1470	F242-ST10	300	H193-ST12	300
POL P 114-BRIHG	1470	POL V 014-FA	600	F274-ST9	300	H194-ST12	300
POL P 114-FA	600	POL V 015-GRANIT	2000	F292-ST9	300	H195-ST10	300
POL P 114-TCH	5500	POL V 106-FA	600	F302-ST87	300	H197-ST10	300
POL P 114-TCH LIM	7900	POL V 107-BRIHG	1470	F311-ST87	300	H198-ST10	300
POL P 114-TCH ROC	7900	POL V 107-FA	600	F313-ST10	300	H2031-ST10	300

H2032-ST10	300	U515-ST9	0	W1001-HG	1500
H2033-ST10	300	U522-ST9	0	W1001-ST9	1500
H3012-ST22	0	U525-ST9	0	W1100-HG	1500
H3058-ST22	0	U533-ST9	0	W1100-PT	5500
H3090-ST22	0	U540-ST9	0	W1100-ST9	0
H3131-ST12	0	U560-ST9	0	W1101-ST76	1500
H3133-ST12	0	U570-ST9	0	W1101-ST9	1500
H3146-ST19	300	U599-PT	5500	W1200-ST9	0
H3154-ST36	300	U599-ST9	0	W1300-ST9	0
H3156-ST12	0	U600-ST9	0	W908-SM	0
H3157-ST12	0	U606-ST9	0	W908-ST2	0
H3158-ST19	300	U608-ST9	0	W911-SM	0
H3170-ST12	0	U617-ST9	0	W911-ST15	0
H3171-ST12	0	U626-ST9	0	W911-ST2	0
H3190-ST19	300	U630-ST9	0	W980-SM	0
H3192-ST19	300	U633-ST9	0	W980-ST15	0
H3303-ST10	0	U636-ST9	0	W980-ST2	0
H3330-ST36	300	U646-ST9	0		
H3331-ST10	0	U650-ST9	0		
H3332-ST10	0	U655-ST9	0		
H3349-ST19	300	U660-ST9	0		
H3368-ST9	0	U7021-ST9	1500		
H3395-ST12	0	U702-HG	1500		
H3398-ST12	0	U702-PT	5500		
H3430-ST22	0	U702-ST89	300		
H3433-ST22	0	U702-ST9	0		
H3450-ST22	0	U705-ST9	0		
H3451-ST22	0	U707-ST9	0		
H3453-ST22	0	U7081-ST76	1500		
H3470-ST22	0	U7081-ST9	1500		
H3700-ST10	0	U708-HG	1500		
H3702-ST10	0	U708-PT	5500		
H3710-ST12	0	U708-ST9	0		
H3730-ST10	0	U717-ST9	0		
H3734-ST9	0	U727-HG	1500		
H3840-ST9	0	U727-PT	5500		
H3860-ST9	0	U727-ST9	0		
U104-ST9	0	U732-HG	1500		
U107-ST9	0	U732-PT	5500		
U108-ST9	0	U732-ST9	0		
U113-ST9	0	U740-ST9	0		
U114-ST9	0	U741-ST9	0		
U131-ST9	0	U748-ST9	0		
U140-ST9	0	U750-ST9	0		
U146-ST9	0	U763-ST76	300		
U156-ST9	0	U763-ST9	0		
U163-ST9	0	U767-ST9	0		
U200-ST9	0	U775-ST9	0		
U201-ST19	300	U780-ST9	0		
U201-ST9	0	U788-ST9	0		
U216-ST9	0	U807-ST9	0		
U222-ST9	0	U818-ST9	0		
U232-ST9	0	U830-ST9	0		
U311-ST9	0	U8991-ST9	1500		
U313-ST9	0	U899-ST9	0		
U321-ST9	0	U960-ST9	0		
U323-HG	1500	U961-HG	1500		
U323-ST9	0	U961-PT	5500		
U325-ST9	0	U961-ST19	300		
U328-ST9	0	U961-ST2	0		
U330-ST9	0	U9631-ST9	1500		
U332-ST9	0	U963-ST9	0		
U337-ST9	0	U968-ST9	0		
U340-ST9	0	U989-ST9	0		
U350-ST9	0	U999-HG	1500		
U363-ST9	0	U999-PT	5500		
U390-ST9	0	U999-ST12	0		
U399-ST9	0	U999-ST19	300		
U400-ST9	0	U999-ST2	0		
U404-ST9	0	U999-ST76	300		
U414-ST9	0	U999-ST89	300		
U420-ST9	0	W1000-HG	1500		
U430-ST9	0	W1000-PT	5500		
U500-ST9	0	W1000-ST19	300		
U504-ST9	0	W1000-ST76	300		
U507-ST9	0	W1000-ST9	0		

Čisticí prostředky

SAPALI utěrka lešticí z mikrovlákna

Cena v Kč	55
-----------	----

SAPALI leštěnka na dveře

Cena v Kč	160
-----------	-----

SAPALI ošetrující mýdlový čistič

Cena v Kč	120
-----------	-----

SAPALI čisticí prostředek na skla

Cena v Kč	85
-----------	----

FIX-IN Glass Cleaner

Cena v Kč	494
-----------	-----

Sada Silicone Remove + Surface Cleaner

Cena v Kč	702
-----------	-----

RM SURFACE CARE na olejovanou dýhu

Cena v Kč	375
-----------	-----

